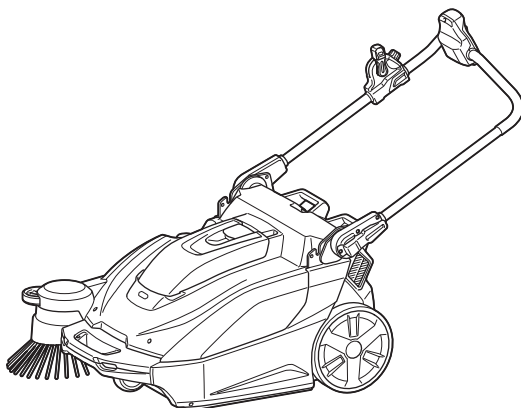
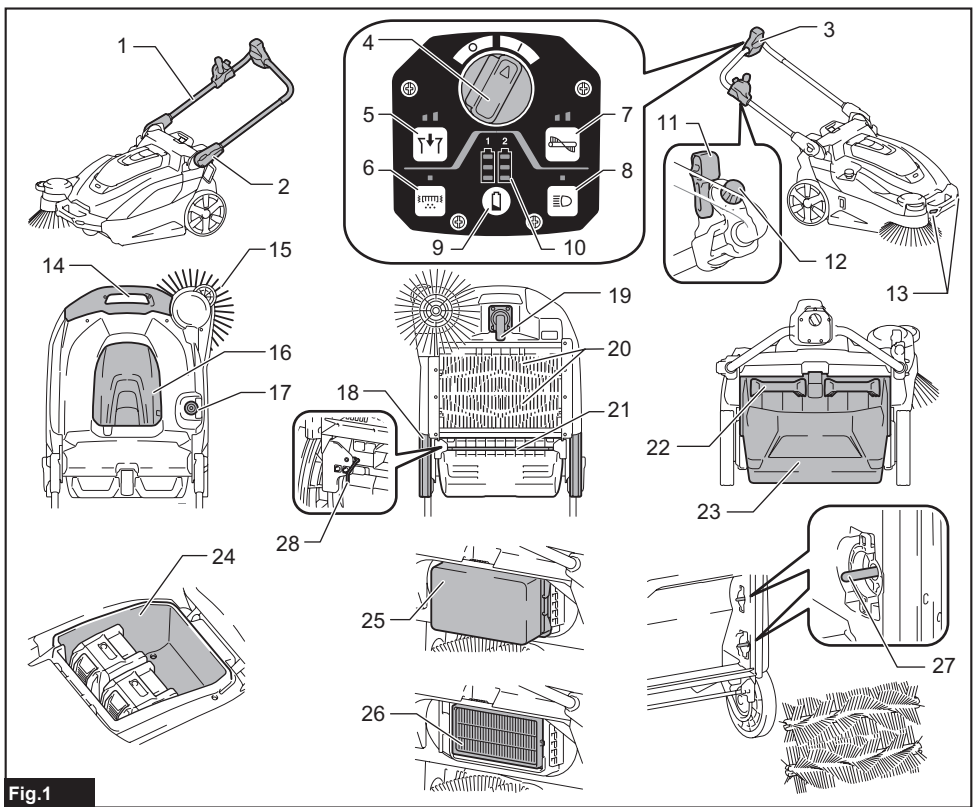




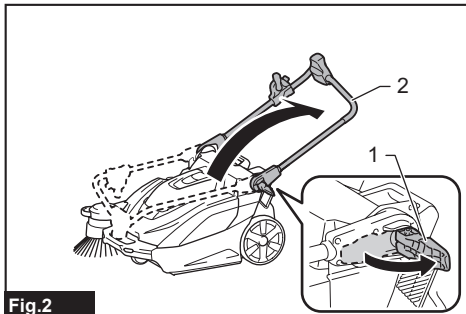
<b>EN</b>	<b>Cordless Vacuum Sweeper</b>	<b>INSTRUCTION MANUAL</b>	<b>12</b>
<b>FR</b>	<b>Balayeuse sans fil</b>	<b>MANUEL D'INSTRUCTIONS</b>	<b>24</b>
<b>DE</b>	<b>Akku-Kehrsaugmaschine</b>	<b>BETRIEBSANLEITUNG</b>	<b>38</b>
<b>IT</b>	<b>Spazzatrice aspirante a batteria</b>	<b>ISTRUZIONI PER L'USO</b>	<b>52</b>
<b>NL</b>	<b>Accuveegmachine</b>	<b>GEBRUIKSAANWIJZING</b>	<b>66</b>
<b>ES</b>	<b>Barredora Aspiradora Inalámbrica</b>	<b>MANUAL DE INSTRUCCIONES</b>	<b>80</b>
<b>PT</b>	<b>Varredeira a Bateria</b>	<b>MANUAL DE INSTRUÇÕES</b>	<b>94</b>
<b>EL</b>	<b>Φορητή σκούπα αναρρόφησης</b>	<b>ΕΓΧΕΙΡΙΔΙΟ ΟΔΗΓΙΩΝ</b>	<b>108</b>
<b>TR</b>	<b>Akülü Süpürme Aracı</b>	<b>KULLANMA KILAVUZU</b>	<b>123</b>

**VS001G**

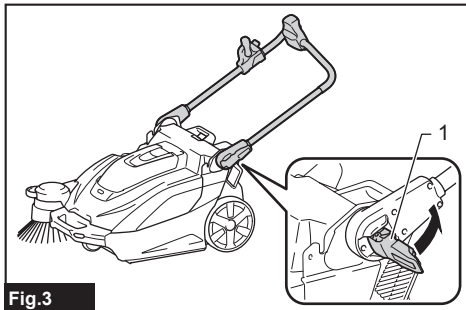




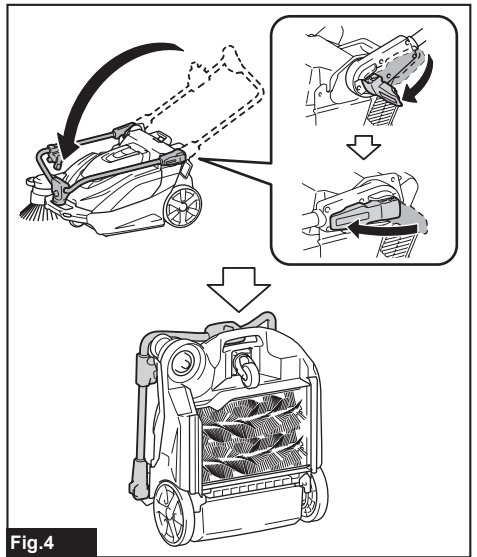
**Fig. 1**



**Fig. 2**



**Fig. 3**



**Fig. 4**

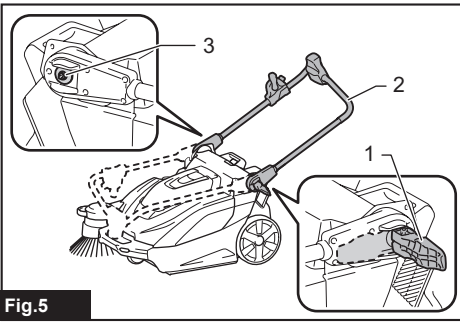


Fig.5

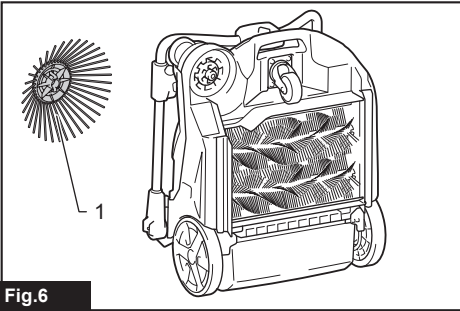


Fig.6

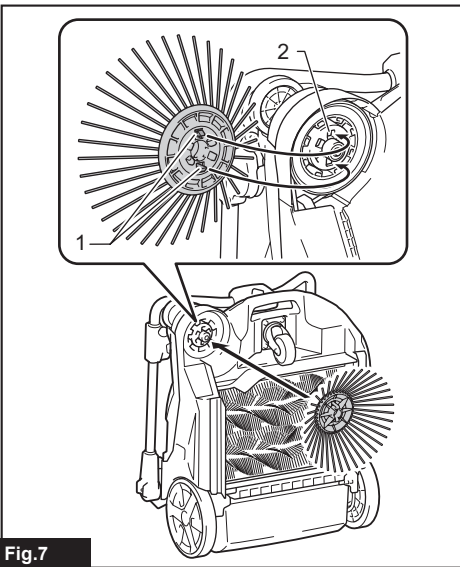


Fig.7

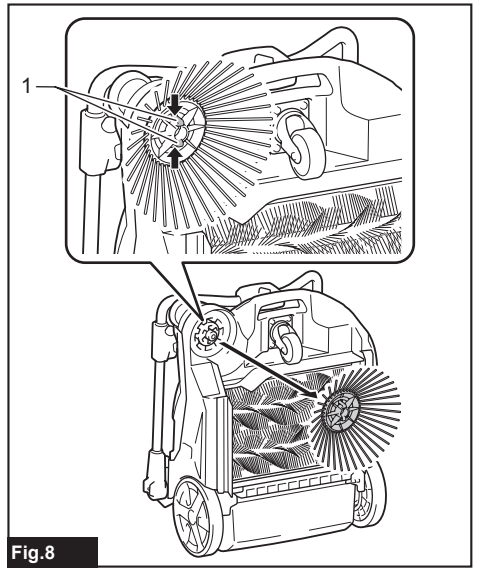


Fig.8

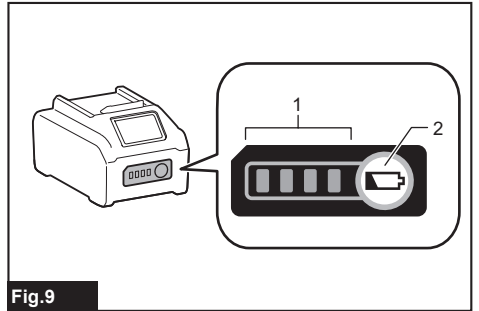


Fig.9

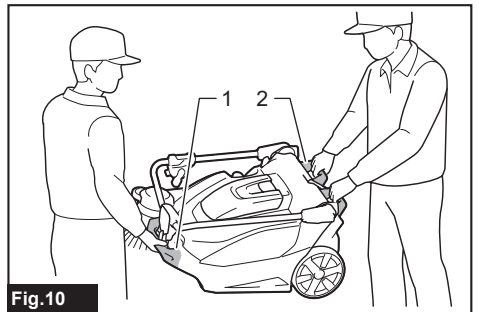


Fig.10

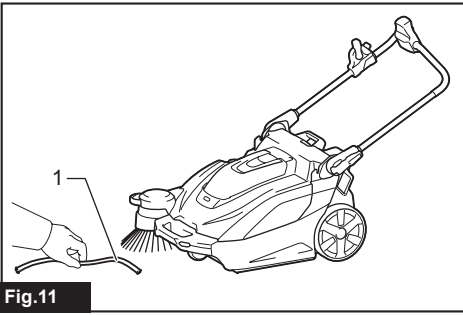


Fig.11

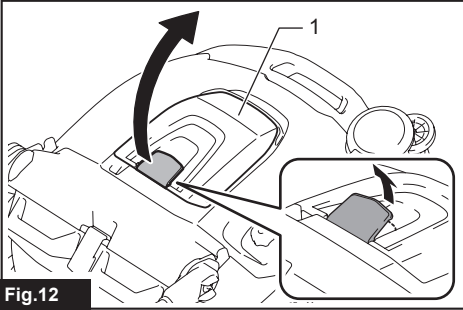


Fig.12

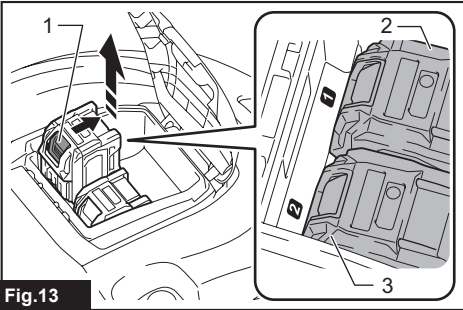


Fig.13

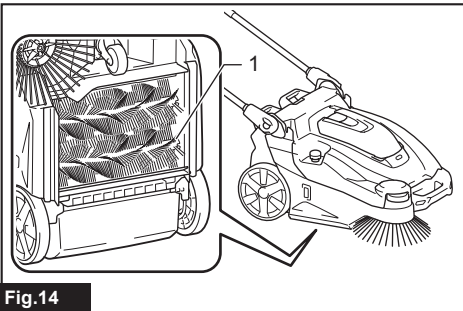


Fig.14

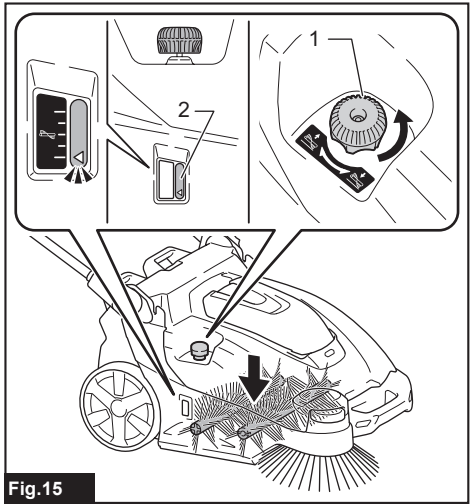


Fig.15

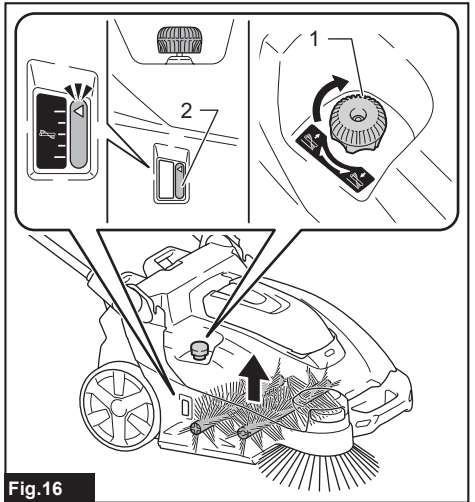


Fig.16



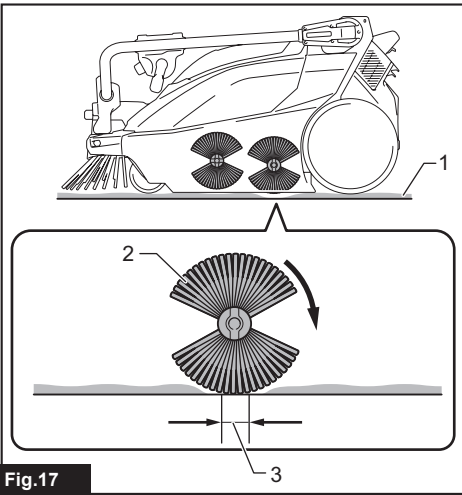


Fig.17

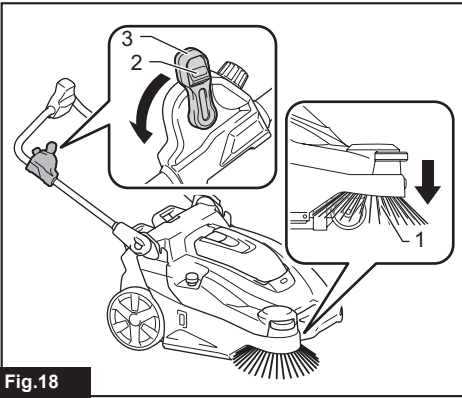


Fig.18

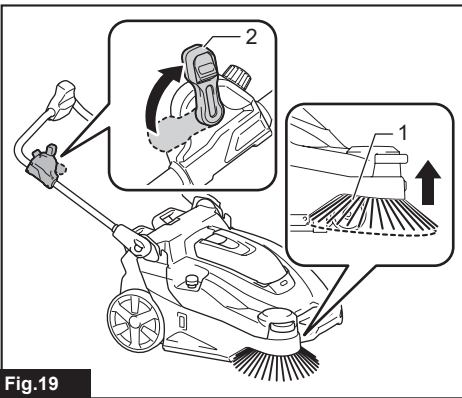


Fig.19

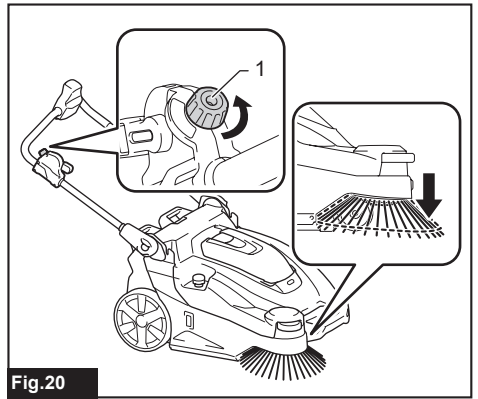


Fig.20

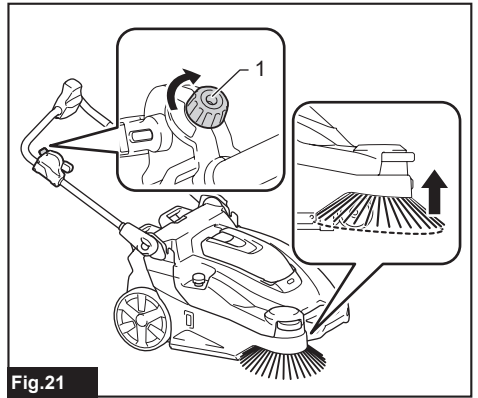


Fig.21

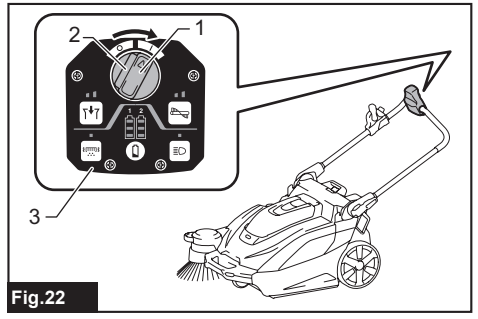


Fig.22



Fig.23

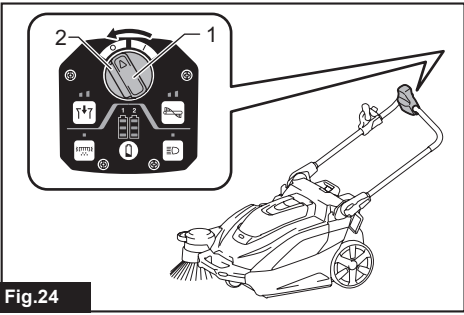


Fig.24

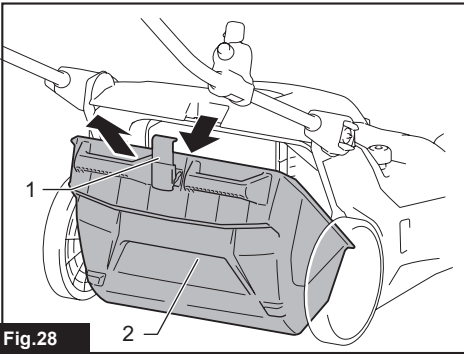


Fig.28

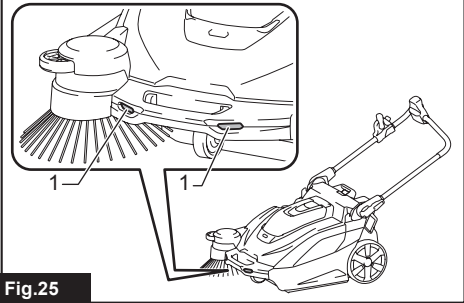


Fig.25

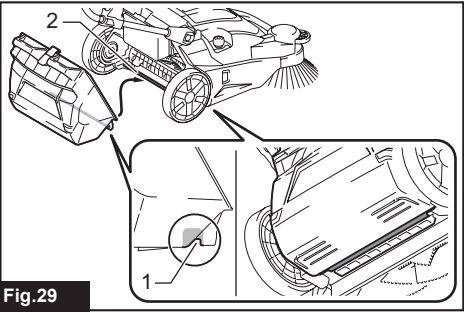


Fig.29

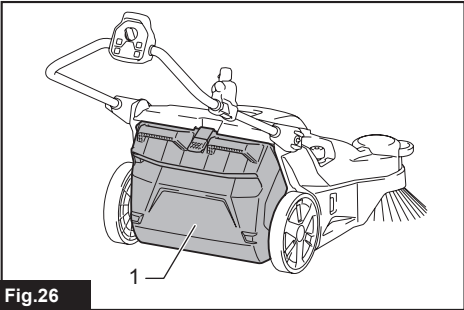


Fig.26

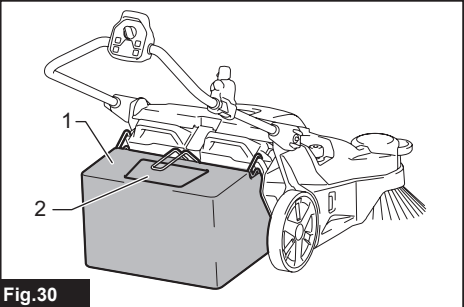


Fig.30

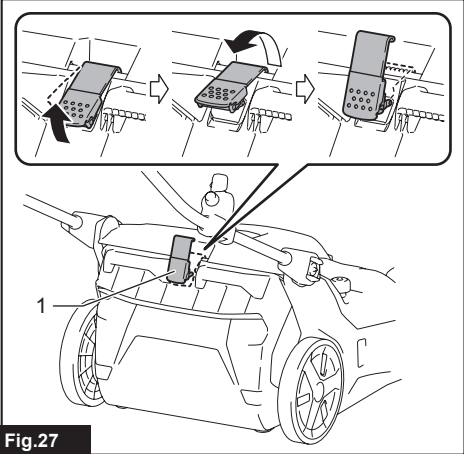


Fig.27

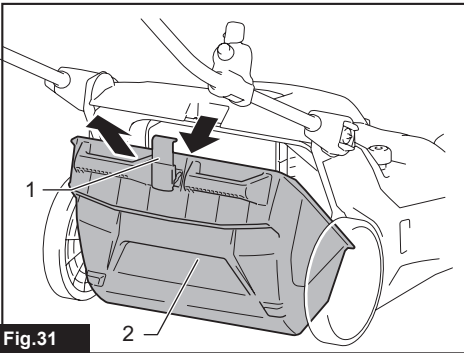


Fig.31

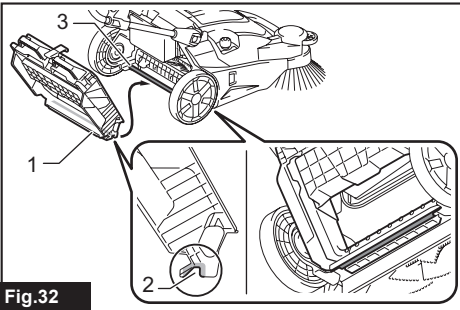


Fig. 32

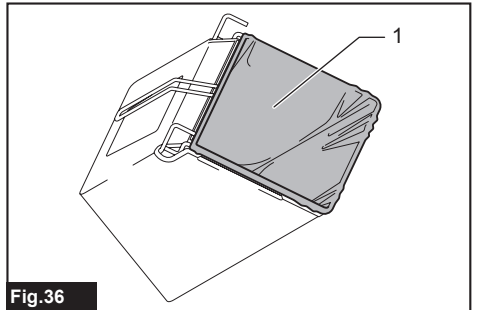


Fig. 36

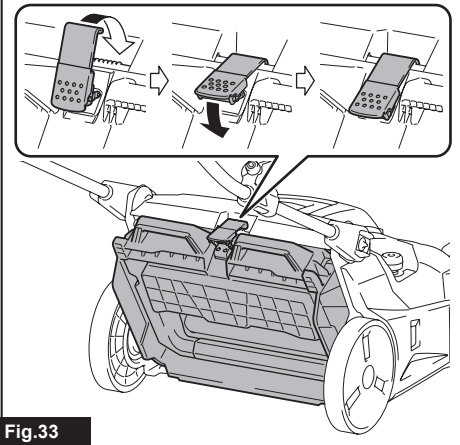


Fig. 33

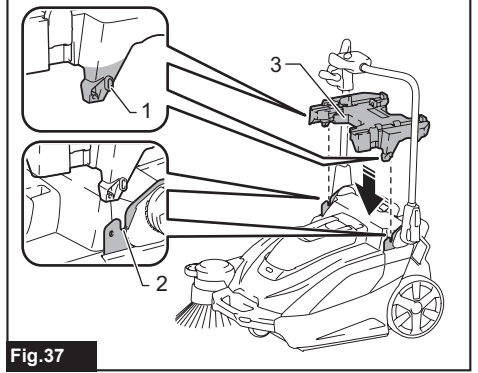


Fig. 37

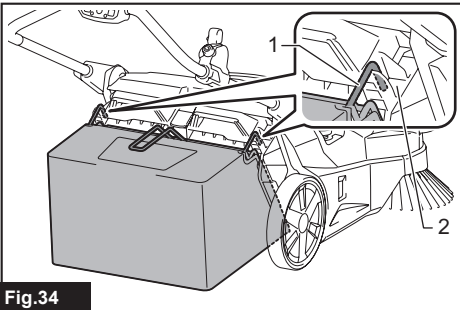


Fig. 34

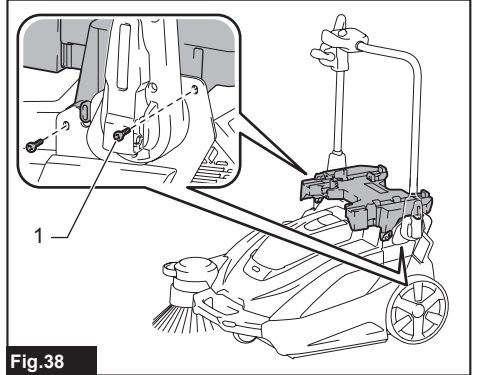


Fig. 38

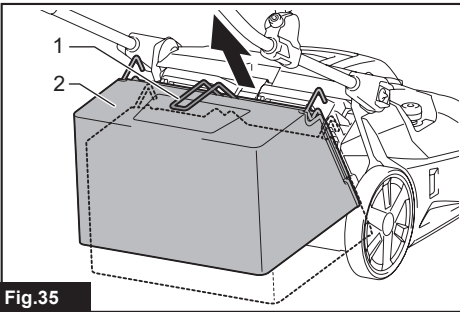


Fig. 35

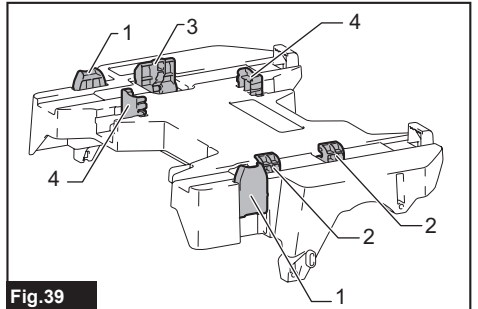


Fig. 39

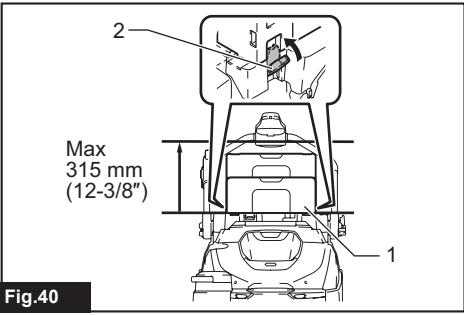


Fig.40

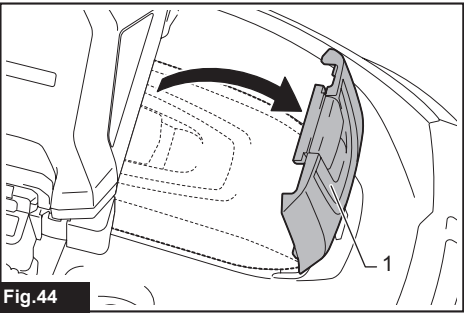


Fig.44

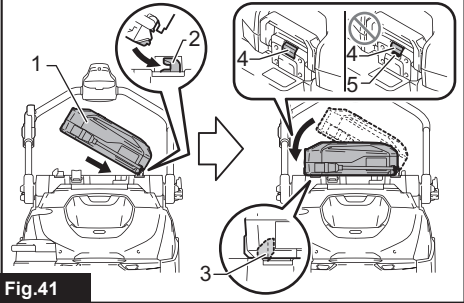


Fig.41

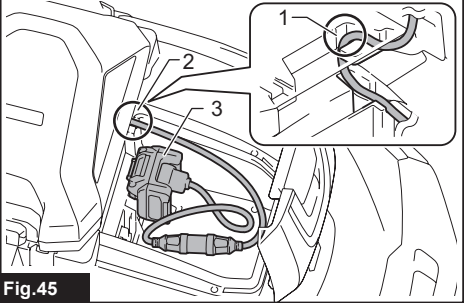


Fig.45

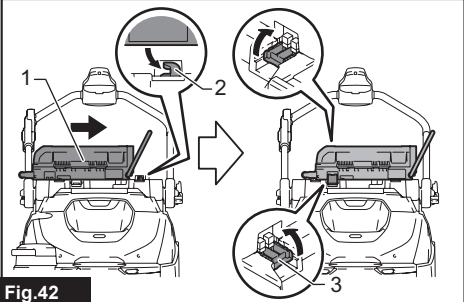


Fig.42

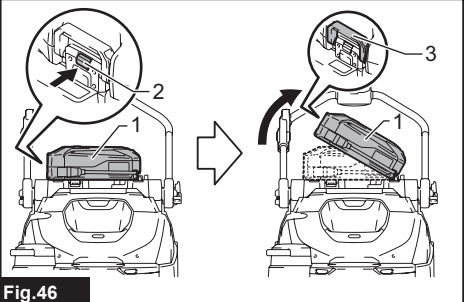


Fig.46

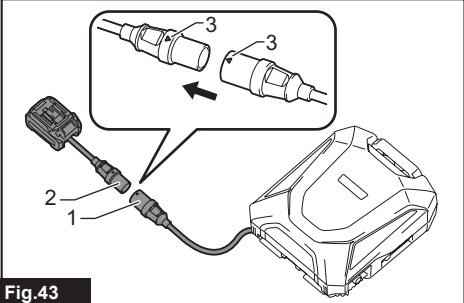


Fig.43

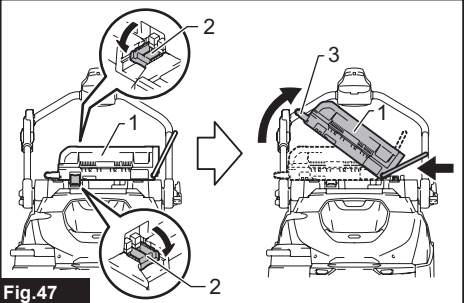


Fig.47

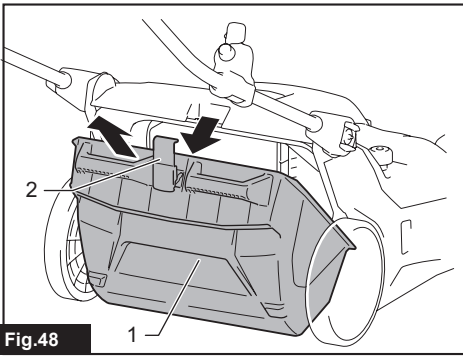


Fig.48

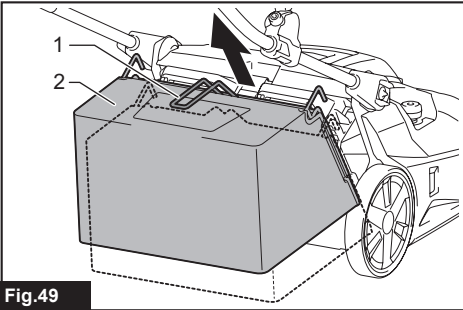


Fig.49

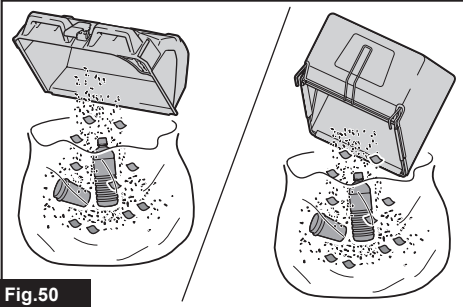


Fig.50

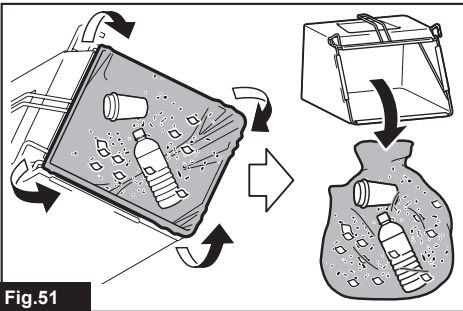


Fig.51

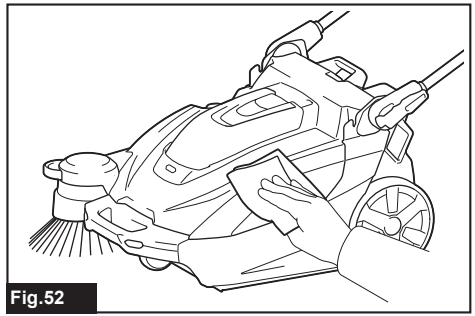


Fig.52

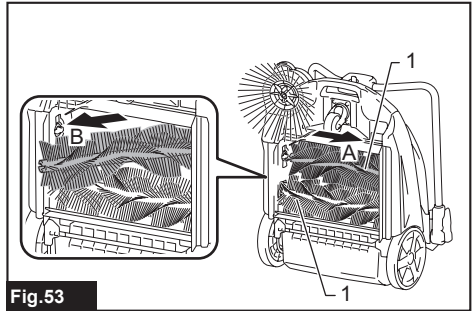


Fig.53

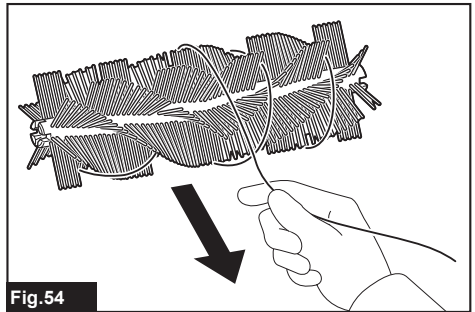


Fig.54

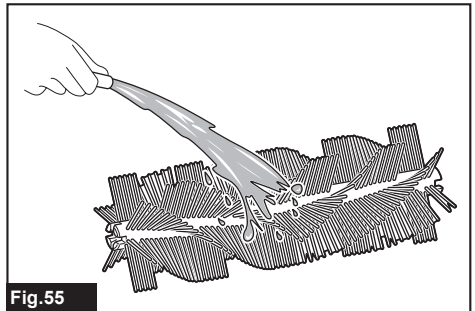
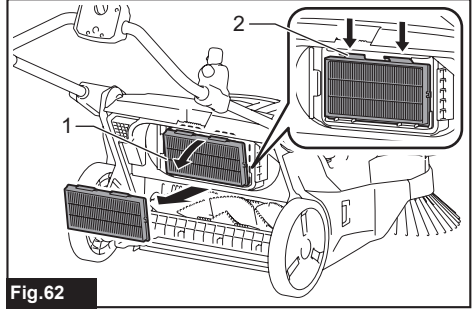
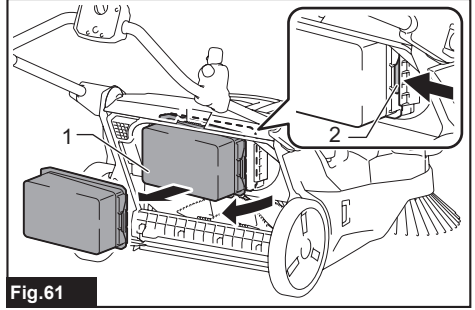
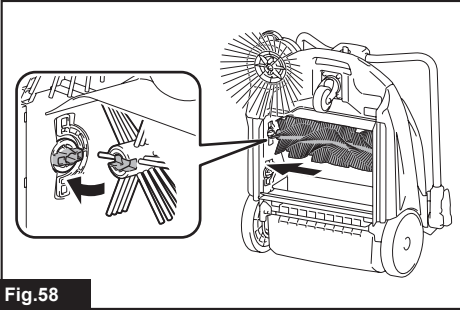
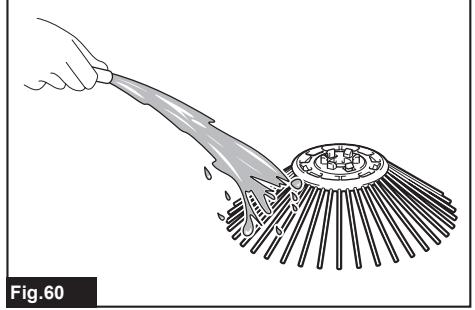
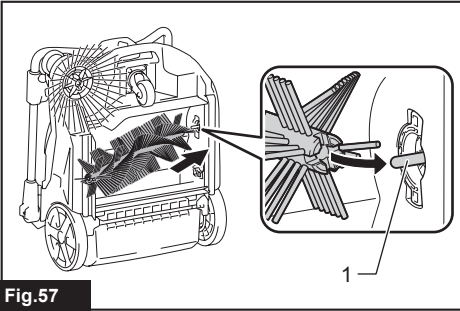
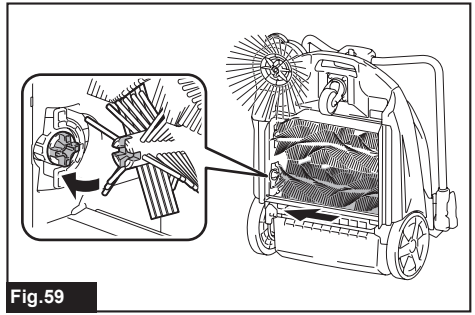
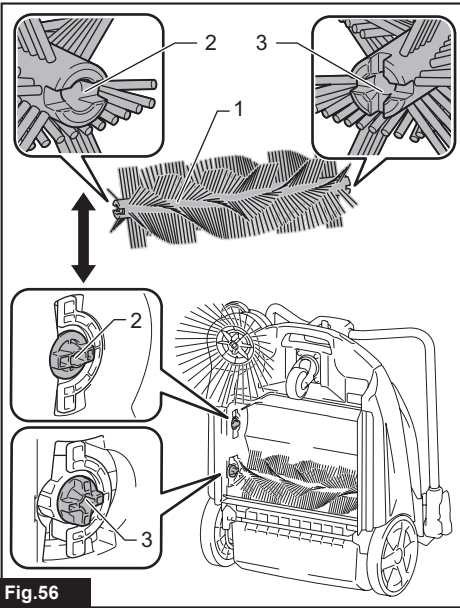


Fig.55





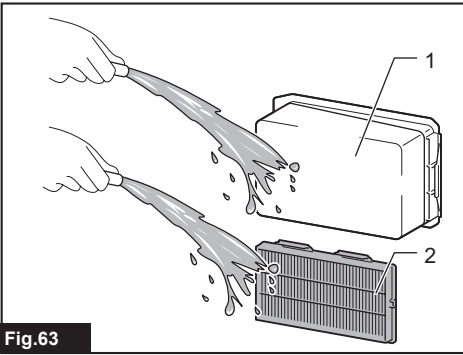


Fig.63

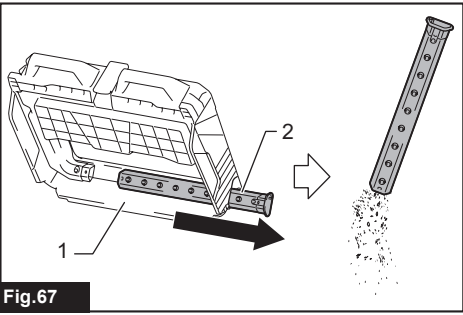


Fig.67

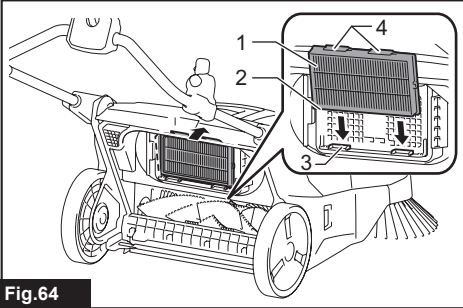


Fig.64

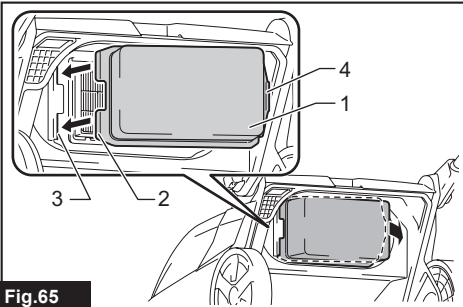


Fig.65

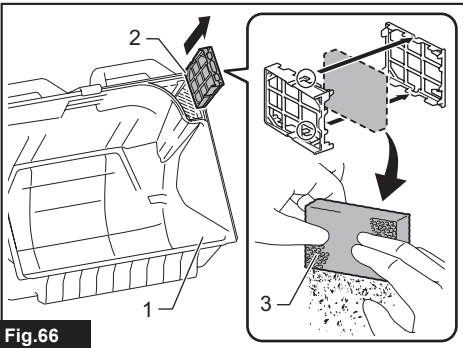


Fig.66



## WARNING

- This appliance is not intended for use by persons (including children) with reduced physical, sensory or mental capabilities, or lack of experience and knowledge.
- For users in Europe:  
Children shall not play with the appliance. Cleaning and user maintenance shall not be made by children without supervision.
- For users in areas other than Europe:  
Children should be supervised to ensure that they do not play with the appliance.
- CAUTION: Before carrying out any maintenance operation, disconnect the appliance from the power supply. Perform maintenance on the appliance periodically.
- Rechargeable batteries must be removed from the device before charging.
- To remove or install the battery, first open the battery cover then slide the cartridge out of the tool while pressing the button on the front of the cartridge.
- Exhausted batteries must be removed from the device and disposed of safely. Follow local regulations regarding battery disposal.
- If the device is to be stored unused for a long period, the batteries should be removed.
- The power terminals must not be short-circuited.

## INTRODUCTION

### Specifications

<b>Model:</b>		<b>VS001G</b>
Waste container capacity		15.6 L
Cleaning capability *1	Side brush not used	1,920 m <sup>2</sup> /h
	Side brush used	2,600 m <sup>2</sup> /h
Cleaning width	Side brush not used	480 mm
	Side brush used	650 mm
Rated voltage		D.C. 36 V - 40 V max
Dimensions (L x W x H)	Handle vertical	830 mm x 677 mm x 1,146 mm
	Handle folded	830 mm x 677 mm x 467 mm
Allowable overall weight (GVW)		max. 44.0 kg
Net weight (transportation weight) (with BL4025 x1)		29.9 kg
Protection degree		IPX4

\*1 Assuming a walking speed of 4 km/h.

- Due to our continuing program of research and development, the specifications herein are subject to change without notice.
- Specifications and battery cartridge may differ from country to country.

### Applicable battery cartridge and charger

Battery cartridge	BL4020 / BL4025 / BL4040 / BL4040F / BL4050F / BL4080F
Charger	DC40RA / DC40RB / DC40RC / DC40WA

- Some of the battery cartridges and chargers listed above may not be available depending on your region of residence.

**⚠WARNING: Only use the battery cartridges and chargers listed above.** Use of any other battery cartridges and chargers may cause injury and/or fire.











## Recommended cord connected power source

Portable power pack	PDC01 / PDC1200 / PDC1500
---------------------	---------------------------

- The cord connected power source(s) listed above may not be available depending on your region of residence.
- Before using the cord connected power source, read instruction and cautionary markings on them.

### Symbols

The followings show the symbols which may be used for the equipment. Be sure that you understand their meaning before use.

	Read instruction manual.
	Take particular care and attention.
	Do not use on a slope of more than 2%.
	Do not step onto the appliance.
	Do not place objects weighing 20 kg (44 lbs) or more on top of the appliance.
	To prevent accidents or injury, make sure to switch the appliance off and remove the batteries before maintaining the brushes or performing repairs.
	A representative battery applicable to this appliance.
	Only for EU countries Due to the presence of hazardous components in the equipment, waste electrical and electronic equipment, accumulators and batteries may have a negative impact on the environment and human health. Do not dispose of electrical and electronic appliances or batteries with household waste! In accordance with the European Directive on waste electrical and electronic equipment and on accumulators and batteries and waste accumulators and batteries, as well as their adaptation to national law, waste electrical equipment, batteries and accumulators should be stored separately and delivered to a separate collection point for municipal waste, operating in accordance with the regulations on environmental protection. This is indicated by the symbol of the crossed-out wheeled bin placed on the equipment.
	Guaranteed sound power level according to EU Outdoor Noise Directive.
	Sound power level according to Australia NSW Noise Control Regulation.

### Intended use

The appliance is intended for collecting dry debris. The appliance is suitable for commercial use, for example in hotels, schools, hospitals, factories, shops, offices and rental businesses.

### Declarations of Conformity

#### For European countries only

The Declarations of conformity are included in Annex A to this instruction manual.

### Safety precautions

#### Cordless vacuum sweeper safety warnings

1. Operators shall be adequately instructed on the use of the vacuum sweeper.
2. This vacuum sweeper is for dry use only.
3. When not in use, always store the vacuum sweeper indoors.
4. Do not use for cleaning purposes on surfaces having a gradient exceeding that marked on the appliance.
5. Do not let children play with rechargeable appliance.
6. When store the appliance, place the appliance on a flat and stable surface. Store the appliance out of the reach of children.
7. Always place the appliance on a flat surface when the appliance will be stood on its end.
8. Keep the work location neat and tidy. Also, make sure it is well lit and always kept clean. Failure to do so may cause accidents.
9. Wear appropriate work attire.
10. Do not use battery adapter.
11. Do not touch the battery area with wet hands. Otherwise, electric shock may result.
12. Do not use the filter in a wet. Motor burnout or a breakdown may result.
13. Do not use the appliance when it is raining or when the road surface is wet. Also, do not pick up refuse containing liquid or foam. Motor burnout or a breakdown may result.
14. Do not collect string-like refuse such as cord, string, or wire. These refuse may get entangled in the brushes. Remove the refuse before cleaning operation. Otherwise a breakdown may result.
15. Do not disconnect the earthing line.
16. Do not attempt to clean the exterior or interior with benzine, thinner or cleaning chemicals. Cracks and discoloration may be caused.
17. Wear appropriate protective equipment such as goggles and a dust mask when cleaning dusty location, performing maintenance or disposing of refuse.
18. Mount filters properly. Using the appliance with no filter attached, attached in the wrong position, or in a damaged state could cause motor burnout or a breakdown.

19. **Do not disassemble the appliance.** Doing so may cause a breakdown.
20. **If you notice anything that seems abnormal, halt the appliance and remove the batteries immediately.**
21. **Before using the appliance, check to make sure there are no damaged parts and that each part is operating correctly.** If there is a damaged part, have it replaced or repaired, as appropriate, by an authorized dealer unless specifically indicated otherwise in the instruction manual.
22. **There is a risk of being squeezed, caught or injured by the drive belt, main brushes, side brush, handle or rear wheel.**
23. **Do not use the appliance to collect toxic substances such as asbestos.**
24. **Do not use the side brush when cleaning contaminated or dusty location.**
25. **Do not use the appliance in a location where hazardous materials or open flame are present.** Doing so may cause a fire or explosion.
26. **Do not use the appliance in an explosive and flammable location.**

#### Battery tool use and care

1. **Recharge only with the charger specified by the manufacturer.** A charger that is suitable for one type of battery pack may create a risk of fire when used with another battery pack.
  2. **Use power tools only with specifically designated battery packs.** Use of any other battery packs may create a risk of injury and fire.
  3. **When battery pack is not in use, keep it away from other metal objects, like paper clips, coins, keys, nails, screws or other small metal objects, that can make a connection from one terminal to another.** Shorting the battery terminals together may cause burns or a fire.
  4. **Under abusive conditions, liquid may be ejected from the battery; avoid contact. If contact accidentally occurs, flush with water. If liquid contacts eyes, additionally seek medical help.** Liquid ejected from the battery may cause irritation or burns.
  5. **Do not use a battery pack or tool that is damaged or modified.** Damaged or modified batteries may exhibit unpredictable behaviour resulting in fire, explosion or risk of injury.
  6. **Do not expose a battery pack or tool to fire or excessive temperature.** Exposure to fire or temperature above 130 °C may cause explosion.
  7. **Follow all charging instructions and do not charge the battery pack or tool outside the temperature range specified in the instructions.** Charging improperly or at temperatures outside the specified range may damage the battery and increase the risk of fire.
2. **Do not disassemble or tamper with the battery cartridge.** It may result in a fire, excessive heat, or explosion.
  3. **If operating time has become excessively shorter, stop operating immediately. It may result in a risk of overheating, possible burns and even an explosion.**
  4. **If electrolyte gets into your eyes, rinse them out with clear water and seek medical attention right away. It may result in loss of your eyesight.**
  5. **Do not short the battery cartridge:**
    - (1) **Do not touch the terminals with any conductive material.**
    - (2) **Avoid storing battery cartridge in a container with other metal objects such as nails, coins, etc.**
    - (3) **Do not expose battery cartridge to water or rain.**

**A battery short can cause a large current flow, overheating, possible burns and even a breakdown.**
  6. **Do not store and use the tool and battery cartridge in locations where the temperature may reach or exceed 50 °C (122 °F).**
  7. **Do not incinerate the battery cartridge even if it is severely damaged or is completely worn out. The battery cartridge can explode in a fire.**
  8. **Do not nail, cut, crush, throw, drop the battery cartridge, or hit against a hard object to the battery cartridge.** Such conduct may result in a fire, excessive heat, or explosion.
  9. **Do not use a damaged battery.**
  10. **The contained lithium-ion batteries are subject to the Dangerous Goods Legislation requirements.**

For commercial transports e.g. by third parties, forwarding agents, special requirement on packaging and labeling must be observed. For preparation of the item being shipped, consulting an expert for hazardous material is required. Please also observe possibly more detailed national regulations.

Tape or mask off open contacts and pack up the battery in such a manner that it cannot move around in the packaging.
  11. **When disposing the battery cartridge, remove it from the tool and dispose of it in a safe place. Follow your local regulations relating to disposal of battery.**
  12. **Use the batteries only with the products specified by Makita.** Installing the batteries to non-compliant products may result in a fire, excessive heat, explosion, or leak of electrolyte.
  13. **If the tool is not used for a long period of time, the battery must be removed from the tool.**
  14. **During and after use, the battery cartridge may take on heat which can cause burns or low temperature burns. Pay attention to the handling of hot battery cartridges.**
  15. **Do not touch the terminal of the tool immediately after use as it may get hot enough to cause burns.**

#### Important safety instructions for battery cartridge

1. **Before using battery cartridge, read all instructions and cautionary markings on (1) battery charger, (2) battery, and (3) product using battery.**

16. **Do not allow chips, dust, or soil stuck into the terminals, holes, and grooves of the battery cartridge.** It may cause heating, catching fire, burst and malfunction of the tool or battery cartridge, resulting in burns or personal injury.
17. **Unless the tool supports the use near high-voltage electrical power lines, do not use the battery cartridge near high-voltage electrical power lines.** It may result in a malfunction or breakdown of the tool or battery cartridge.
18. **Keep the battery away from children.**

## SAVE THESE INSTRUCTIONS.

**CAUTION:** Only use genuine Makita batteries. Use of non-genuine Makita batteries, or batteries that have been altered, may result in the battery bursting causing fires, personal injury and damage. It will also void the Makita warranty for the Makita tool and charger.

## Tips for maintaining maximum battery life

1. **Charge the battery cartridge before completely discharged. Always stop tool operation and charge the battery cartridge when you notice less tool power.**
2. **Never recharge a fully charged battery cartridge. Overcharging shortens the battery service life.**
3. **Charge the battery cartridge with room temperature at 10 °C - 40 °C (50 °F - 104 °F). Let a hot battery cartridge cool down before charging it.**
4. **When not using the battery cartridge, remove it from the tool or the charger.**
5. **Charge the battery cartridge if you do not use it for a long period (more than six months).**

## Noise

The typical A-weighted noise level determined according to EN60335-2-72:

Sound pressure level ( $L_{pA}$ ): 70 dB(A) or less  
Uncertainty (K) : 3 dB (A)

The noise level under working may exceed 80 dB (A).

**NOTE:** The declared noise emission value(s) has been measured in accordance with a standard test method and may be used for comparing one tool with another.

**NOTE:** The declared noise emission value(s) may also be used in a preliminary assessment of exposure.

**WARNING:** Wear ear protection.

**WARNING:** The noise emission during actual use of the power tool can differ from the declared value(s) depending on the ways in which the tool is used especially what kind of workpiece is processed.

**WARNING:** Be sure to identify safety measures to protect the operator that are based on an estimation of exposure in the actual conditions of use (taking account of all parts of the operating cycle such as the times when the tool is switched off and when it is running idle in addition to the trigger time).

## Vibration

The vibration total value (tri-axial vector sum) determined according to EN60335-2-72:

Vibration emission ( $a_h$ ): 2.5 m/s<sup>2</sup> or less  
Uncertainty (K) : 1.5 m/s<sup>2</sup>

**NOTE:** The declared vibration total value(s) has been measured in accordance with a standard test method and may be used for comparing one tool with another.

**NOTE:** The declared vibration total value(s) may also be used in a preliminary assessment of exposure.

**WARNING:** The vibration emission during actual use of the power tool can differ from the declared value(s) depending on the ways in which the tool is used especially what kind of workpiece is processed.

**WARNING:** Be sure to identify safety measures to protect the operator that are based on an estimation of exposure in the actual conditions of use (taking account of all parts of the operating cycle such as the times when the tool is switched off and when it is running idle in addition to the trigger time).

## Names of parts

### ► Fig.1

1	Handle	2	Handle lock lever	3	Control panel	4	ON/OFF switch
5	Suction button	6	Filter shake button	7	Main brush button	8	Lamp button
9	Check button	10	Indicator lamps	11	Side brush ON/OFF lever	12	Side brush height adjusting knob
13	Lamp	14	Grip	15	Side brush	16	Battery box cover
17	Main brush height adjusting knob	18	Rear wheel	19	Front wheel	20	Main brushes
21	Waste container shaft	22	Grip (waste container part)	23	Waste container	24	Battery box
25	Prefilter	26	HEPA filter	27	Brush shaft	28	Earthing line

## Introduction of separately sold items

**CAUTION:** These accessories or attachments are recommended for use with your Makita tool specified in this manual. The use of any other accessories or attachments might present a risk of injury to persons. Only use accessory or attachment for its stated purpose.

For details of separately sold items, refer to the catalog or contact the dealer or our sales office.

- Multifunction adapter
- Dust bag
- Makita genuine battery and charger

**NOTE:** Some items in the list may be included in the tool package as standard accessories. They may differ from country to country.

## PREPARATIONS FOR USE

### Assembly

**CAUTION:** Before operating the appliance, make sure the ON/OFF switch is turned off and the batteries have been removed.

### Handle angle adjustment

You can adjust the angle of the handle to make it easier to operate the appliance. At the factory shipment, the handle is folded down.

**CAUTION:** Properly engage the handle lock lever. If the handle collapses or falls over, there is a danger of injury.

1. Release the lock of the handle lock lever.
2. Adjust the handle to the desired angle.  
▶ **Fig.2:** 1. Handle lock lever 2. Handle
3. Engage the handle lock lever.  
▶ **Fig.3:** 1. Handle lock lever

### Folding down the handle

When you stand the appliance on its end for storage/ inspection or when you transport the appliance by lifting the appliance, fold down the handle.

▶ **Fig.4**

### If the handle is loose and rattles

If the handle is loose and rattles even though the handle lock lever is properly locked, adjust it by tightening the nut opposite the handle lock lever. If the appliance is used when the handle is loose and rattles, there is a danger of collapse or fall over of the handle, possibly causing injury.

▶ **Fig.5:** 1. Handle lock lever 2. Handle 3. Tightening nut (for adjusting looseness)

## Attaching and removing the side brush

The side brush can be used to extend the cleaning width and also used to clean the areas along walls.

**CAUTION:** Attach the side brush correctly. If the brush comes loose, it may contact with persons, possibly causing injury.

### Attachment

1. Extend the side brush and stand the appliance on its end as shown in the figure.

▶ **Fig.6:** 1. Side brush

2. Align the hooks (2 locations) of the side brush with the mounting holes and attach the side brush.

The hooks (2 locations) of the side brush can be aligned with any of the 6 holes.

▶ **Fig.7:** 1. Hooks (2 locations) 2. Holes (6 locations)

**NOTE:** To make it easier to engage the hooks and holes, rotate the side brush counterclockwise while the side brush lever is lowered.

### Removal

While pinching inward on the grips of the hooks, remove the side brush.



















▶ **Fig.8:** 1. Grips of hooks

## Charging the batteries

### Indicating the remaining battery capacity

Press the check button on the battery cartridge to indicate the remaining battery capacity. The indicator lamps light up for a few seconds.

▶ **Fig.9:** 1. Indicator lamps 2. Check button

Indicator lamps			Remaining capacity
 Lighted	 Off	 Blinking	
			75% to 100%
			50% to 75%
			25% to 50%
			0% to 25%
			Charge the battery.
 	 ↑ ↓ 	 	The battery may have malfunctioned.

**NOTE:** Depending on the conditions of use and the ambient temperature, the indication may differ slightly from the actual capacity.

**NOTE:** The first (far left) indicator lamp will blink when the battery protection system works.

## Remaining battery capacity indication (control panel)

You can also check the remaining battery capacity on the control panel. The remaining battery capacity is displayed when the ON/OFF switch is turned on or off, or when the check button is pressed. The battery indicator lamps light up for 3 seconds.

Indicator lamps			Remaining battery capacity
On	Off	Blinking	
			50% to 100%
			20% to 50%
			0% to 20%
			Charge the battery

## Things to know before use

### Transporting the appliance

**CAUTION:** Before transporting the appliance, make sure the ON/OFF switch is turned off and the batteries have been removed.

**CAUTION:** Empty the waste container and make sure that the waste container is properly locked by the hook before lifting and transporting the appliance. Failure to lock the hook could result in injury.

**CAUTION:** Lifting and transporting the appliance should always be performed by at least two persons using a safe carrying posture. Transporting the appliance in an unsafe manner could result in injury.

**CAUTION:** When loading and unloading the appliance in slope, be careful not to let the wheels fall off.

Two persons should transport the appliance, one holding the grip and the other holding the grip (waste container part).

► **Fig.10:** 1. Grip 2. Grip (waste container part)

### Work environment

If there is string-like refuse such as cords or wire in the location to be cleaned, clear it away before proceeding. The string-like refuse may become tangled in the main brushes and the side brush.

► **Fig.11:** 1. String-like refuse

## Protection function

This appliance is equipped with a protection function. When one of the following conditions occurs, the protection function automatically stops all motors. The lamps on the control panel indicates the error state.

Illumination state			Error state	Action
On	Off	Blinking		
			Battery error	Charge the batteries.
			Appliance temperature is high	Allow the appliance to cool down.
			Brush overload	Stop use of the brush and remove the source of the overload.
			Suction overload	Stop use of the suction mode and remove the source of the overload.
			Filter shake overload	Stop use of the filter shake function and remove the source of the overload.
			Restart prevention	Switch off the ON/OFF switch.

### Restart prevention

This appliance is equipped with a restart prevention function. If the batteries are inserted while the ON/OFF switch is turned on, or if the appliance recovers from low-power mode\* while the ON/OFF switch is turned on, the restart prevention function prevents an unexpected restart. When the ON/OFF switch is turned off, the error indication disappears. When the ON/OFF switch is turned on afterwards, the appliance starts.

\* Low-power mode: When all of the following conditions apply, the appliance turns low-power mode to save the battery capacity.

- No motors operate.
- The front lamps are off.
- No button has been pressed for one minute.

This mode cuts off power to some electronic circuits.

**NOTE:** To cancel an error indication other than restart prevention, turn off the ON/OFF switch and perform one of the following three actions.

- Turn on the ON/OFF switch.
- Press a button on the control panel.
- Perform no operation for one minute.

**NOTE:** Regardless of whether or not an error has occurred, you can turn on or off the lamps.

**NOTE:** If no operation is performed for one minute after an error has occurred while the ON/OFF switch is on, all control panel indications turn off, but the error has not been cleared.

- If the lamps are on: Press any button on the control panel to redisplay the error indication.
- If the lamps are off: The appliance is in low-power mode, so pressing a button on the control panel triggers the restart prevention.

## Protections against other causes

Protection system is also designed for other causes that could damage the appliance and allows the appliance to stop automatically. Take all the following steps to clear the causes, when the appliance has been brought to a temporary halt or stop in operation.

1. Turn the appliance off, and then turn it on again to restart.
2. Charge the battery(ies) or replace it/them with recharged battery(ies).
3. Let the appliance and battery(ies) cool down.

If no improvement can be found by restoring protection system, then contact your local Makita Service Center.

# USAGE

## Mounting/removing the batteries

**CAUTION:** Make sure the ON/OFF switch is turned off before mounting or removing the batteries.

**CAUTION:** Be careful not to get your fingers caught when opening and closing the battery box cover. There is a danger of injury.

## Mounting the batteries

Open the battery box cover. Align the battery with the groove, and insert it until it clicks into place. Close the battery box cover.

► **Fig.12:** 1. Battery box cover

## Removing the batteries

While holding down the button on the battery, lift the battery out of the battery box.

► **Fig.13:** 1. Button 2. Battery "1" 3. Battery "2"

The appliance will operate with either one or two batteries mounted.

### • Mounting two batteries

With two batteries mounted side by side, battery "1" is used first. When battery "1" is exhausted, the appliance automatically switches to battery "2" without a pause in operation.

**NOTE:** Even if battery "1" is mounted, when battery "2" is being used, the appliance does not switch to battery "1" unless battery "2" is exhausted or the ON/OFF switch is turned off.

### • Mounting one battery

The mounted battery is detected automatically.

## Operating the appliance

### Main brush height adjustment

The height of the main brush (rear side only) at the bottom of the appliance is adjustable. Adjust appropriately depending on the condition of the floor to be cleaned, the length of the main brush, etc.

► **Fig.14:** 1. Main brush (rear side)

Turn the main brush height adjusting knob to adjust the height of the main brush.

Turn the knob in the direction indicated by the arrow to reduce the height of the main brush (to adjust towards more contact with the floor).

► **Fig.15:** 1. Main brush height adjusting knob 2. Main brush height

Turn the knob in the direction indicated by the arrow to increase the height of the main brush (to adjust towards less contact with the floor).

► **Fig.16:** 1. Main brush height adjusting knob 2. Main brush height

**NOTE:** The main brushes become worn down. Check and adjust the height of the main brushes regularly. If it is not possible to adjust the brushes sufficiently, replace them.

## How to check the appropriate main brush height

**NOTICE:** Observe the appropriate height. Too much pressure on the main brush accelerates the wear of the main brush and shorten run-time.

A main brush track width indicates the appropriate height of the main brush.

1. Raise up the front of the appliance by holding the grip or handle. Move the appliance to a flat surface covered with the following materials, and then gently lower the appliance onto the surface.

- Layer of dust
- Layer of chalk

2. Turn on the ON/OFF switch and rotate the main brushes approx. 15 - 30 seconds.

3. Turn off the ON/OFF switch. Raise the front of the appliance to prevent the main brush from contacting the surface and move the appliance to another area.

Check that the main brush track is evenly rectangular, 25 - 40 mm (1" - 1-9/16") wide.

Readjust the height by using the main brush height adjusting knob if the track shape is inappropriate.

► **Fig.17:** 1. Layer of dust or chalk 2. Main brush (rear side) 3. Track



## Turning the side brush on or off

The side brush can be used to extend the cleaning width and also used to clean the areas along walls.

To use the side brush, hold down the lock off button and lower the side brush ON/OFF lever.

The side brush is lowered to the floor surface. When the side brush is on, it rotates in conjunction with the main brushes.

► **Fig.18:** 1. Side brush 2. Lock off button 3. Side brush ON/OFF lever

Raise the side brush ON/OFF lever when the side brush is not in use.

The side brush is raised from the floor surface. When the side brush is off, it does not rotate.

► **Fig.19:** 1. Side brush 2. Side brush ON/OFF lever

## Side brush height adjustment

When the side brush is on, the height is adjustable. Adjust appropriately depending on the condition of the floor to be cleaned, the length of the side brush, etc.

Turn the side brush height adjusting knob to adjust the height of the side brush.

Turn the knob in the direction indicated by the arrow to reduce the height of the side brush (to adjust towards more contact with the floor).

► **Fig.20:** 1. Side brush height adjusting knob

Turn the knob in the direction indicated by the arrow to increase the height of the side brush (to adjust towards less contact with the floor).

► **Fig.21:** 1. Side brush height adjusting knob

**NOTE:** The side brush becomes worn down. Check and adjust the height of the side brush regularly. If it is not possible to adjust the brush sufficiently, replace it.

## Starting cleaning

**CAUTION:** Hold the appliance firmly during use. Also, do not leave the appliance unattended regardless of whether the appliance is on a slope or not. The appliance may move and cause an accident.

**CAUTION:** Do not rotate the brushes or start the filter shake function when the waste container or dust bag are not attached to the appliance.

**CAUTION:** Do not touch rotating brushes. There is a danger of injury.

**CAUTION:** Do not use the appliance to collect items that could become tangled in the brushes, such as cords, string, or wire. Doing so may cause a breakdown. Clear away string-like refuse beforehand.

**CAUTION:** Do not use the appliance in unstable places such as locations where the floor has a steep slope or is very slippery. There is a danger that operation could be unstable or the appliance could tip over.

**CAUTION:** Wear protective equipment such as a mask, glasses and gloves when cleaning in a dusty environment.

## Cleaning

**NOTICE:** Do not turn the ON/OFF switch forcibly without pressing the lock off button.

1. Turn the ON/OFF switch with pressing the lock off button to the "I" position to turn on power.

► **Fig.22:** 1. ON/OFF switch 2. Lock off button 3. Control panel

2. If necessary, change settings by pressing the function switches on the control panel. (Refer to "Control panel operations.")

3. Push the handle to start cleaning.

► **Fig.23**

**NOTE:** For how to turn the side brush on or off, refer to "Turning the side brush on or off."



4. Turn the ON/OFF switch with pressing the lock off button to the "O" position to turn off power.

► **Fig.24:** 1. ON/OFF switch 2. Lock off button

## Control panel operations

### Changing the main brush rotation speed

When power is turned on, each press of the [main brush button] switches the brush rotation speed mode.




Button/LED indication	Mode	Function
	Standard mode	The brush rotation speed is standard. This is optimal for when there is a lot of dirt.
	Quiet mode	This is optimal for when you want to clean quietly or when you want to clean for a long time.

**NOTE:** The rotation speed of the side brush is linked to the rotation speed of the main brushes.

**NOTE:** When power is turned on, operation starts in the mode being used when power was previously turned off.

### Changing the suction mode

When power is turned on, each press of the [suction button] switches the suction power mode.



Button/LED indication	Mode	Function
	Standard mode	The suction power is standard. This is optimal for cleaning in a dusty environment.
	Quiet mode	This is optimal for quiet and long cleaning.
	Off	This is optimal for when suction is not needed, as well as quieter and longer cleaning than quiet mode.

**NOTE:** When power is turned on, operation starts in the mode being used when power was previously turned off.

**NOTE:** If the filter shake function is turned on while the suction fan is in use, the suction fan stops temporarily and then restarts when filter shake stops.



## Turns the filter shake function on or off

Pressing the [filter shake button] toggles the filter shake function between on and off.

Button/LED indication	Mode	Function
	On	Turns on the filter shake function. When the filter shake function is operating, dust is removed from the filter automatically to eliminating the clogging. It turns off automatically after about 15 seconds.
	Off	Turns off the filter shake function.

## Turns the lamps on or off

Pressing the [lamp button] toggles the lamps between on and off.

Button/LED indication	Mode	Function
	On	Turns the lamps on.
	Off	Turns the lamps off.

► **Fig.25:** 1. Lamp

### Lamp auto-off function

The lamps turn off automatically if the following two conditions continue for 30 minutes.

- None of the motors (main brushes, suction, and filter shake) is operating.
- No button has been pressed.

## Showing the remaining battery capacity

Press the [check button] to display the remaining battery capacity.

## Using the waste container

► **Fig.26:** 1. Waste container

- The refuse is collecting in the waste container.
- For details of the cleaning procedure, refer to “Starting cleaning.”

## Removal

1. Raise the hook of the waste container.
2. Remove the hook from the appliance.  
► **Fig.27:** 1. Hook
3. Remove the waste container from the appliance.  
► **Fig.28:** 1. Hook 2. Waste container

## Attachment

1. Attach the groove of the waste container to the waste container shaft of the appliance.  
► **Fig.29:** 1. Groove 2. Waste container shaft
2. Fit the hook onto the appliance and lower the hook to secure the waste container in place.

## Using the dust bag

### Optional accessory

► **Fig.30:** 1. Dust bag 2. Transparent window

- The dust bag has a large capacity, making it suitable for collecting bulky refuse such as fallen leaves.
- You can check how much refuse has been collected by looking through the transparent window on the top.
- Use the waste container when suction dust. The dust bag is not as airtight as the waste container.
- For details of the cleaning procedure, refer to “Starting cleaning.”

**NOTE:** When collecting light refuse such as fallen leaves, using suction mode is recommended. Using suction mode helps to collect more refuse than when the mode is off.

## Attachment

1. Remove the waste container from the appliance.  
► **Fig.31:** 1. Hook 2. Waste container
2. Attach the groove of the dust bag frame to the waste container shaft of the appliance.  
► **Fig.32:** 1. Dust bag frame 2. Groove 3. Waste container shaft
3. Fit the hook onto the appliance and lower the hook to secure the dust bag frame in place.  
► **Fig.33**
4. Attach the dust bag by hanging the hooks on the left and right of the dust bag on the attaching grooves.  
► **Fig.34:** 1. Hook 2. Groove

## Removal

Reverse the steps of the attachment procedure.

## Attaching a polyethylene bag

**NOTICE:** When attaching a polyethylene bag, it may be difficult to see inside of the dust bag.

Attaching a polyethylene bag to the dust bag gives you the convenience when it is time to discard refuse, because discarding work can be completed by simply removing and throwing away the polyethylene bag with its contents.

1. Lift up the grip (for the dust bag) and remove the dust bag.  
► **Fig.35:** 1. Grip (for the dust bag) 2. Dust bag
2. Attach a polyethylene bag (commercial appliance, dust opening perimeter is over 1,600 mm (63”)) to the dust bag.  
► **Fig.36:** 1. Polyethylene bag
3. Attach the dust bag by hanging the hooks on the left and right of the dust bag on the attaching grooves.

## Using a multifunction adapter

### Optional accessory

Attaching a multifunction adapter makes it possible to mount a Makpac or portable power pack.

**▲ CAUTION:** Properly secure the multifunction adapter in place using the supplied screws.

**▲ CAUTION:** Properly secure the Makpac or portable power pack in place by using the latches or hooks on the multifunction adapter.

**▲ CAUTION:** Do not place objects weighting more than 20 kg (44 lbs) or more on the multifunction adapter.

**▲ CAUTION:** Do not use the handle of a Makpac or portable power pack mounted on the multifunction adapter to transport or operate the appliance. Doing so may cause accidents.

**▲ CAUTION:** Do not stand the appliance on its end when a Makpac or portable power pack is mounted on the multifunction adapter. Doing so may damage the locking mechanism of the multifunction adapter, and the Makpac or portable power pack may fall off.

### Attaching the multifunction adapter

1. Align the protrusions on the left and right of the multifunction adapter with the mounting grooves on the appliance and attach the multifunction adapter.

► **Fig.37:** 1. Protrusion 2. Groove 3. Multifunction adapter

If it is difficult to mount the multifunction adapter, loosen the handle lock lever on the appliance. When loosen the handle lock lever, fold down the handle to prevent the handle from falling over, and then mount the multifunction adapter.

2. Tighten the four screws to secure the multifunction adapter in place.

► **Fig.38:** 1. Screws

### Removing the multifunction adapter

Reverse the steps of the attachment procedure.

### Names of parts of multifunction adapter

► **Fig.39:** 1. Securing latch (for Makpac) 2. Hooks A (for PDC01 / PDC1200 / PDC1500) 3. Hook B (for PDC1200 / PDC1500) 4. Hooks C (for PDC01)

## Mounting a Makpac

**▲ CAUTION:** Do not exceed the height 315 mm (12-3/8") when mounting the Makpac.

Firmly fit the two securing latches on the left and right into the mounting notches of the Makpac to secure the Makpac in place.

► **Fig.40:** 1. Makpac 2. Securing latches

### Removing a Makpac

Disengage the two securing latches on the left and right and remove the Makpac.

## Mounting a portable power pack

**▲ CAUTION:** Do not use the appliance with the portable power pack on your back.

**▲ CAUTION:** When mounting a portable power pack on the multifunction adapter, make sure the cord of the portable power pack is arranged properly. Otherwise sagging cord may be scraped by the floor and disconnection, smoke, or fire result.

1. Fit the bottom edge of the portable power pack onto hooks A and secure it in place with hook B or hook C. Confirm that the portable power pack does not detach from the appliance by lifting up the handle of the portable power pack lightly.

• PDC1200 / PDC1500

Fit the bottom edge of the portable power pack onto hooks A and secure it in place with hook B. Confirm that the portable power pack does not detach from the appliance by lifting up the handle of the portable power pack lightly.

If the red indicator of the lock button is visible, the portable power pack is not completely locked.

► **Fig.41:** 1. Portable power pack 2. Hooks A 3. Hook B 4. Lock button 5. Red indicator

• PDC01

Fit the bottom edge of the portable power pack onto hooks A and secure it in place with hooks C. Hook B is not used.

► **Fig.42:** 1. Portable power pack 2. Hooks A 3. Hooks C

2. Align the triangle marks on the socket of the portable power pack and the plug of the adapter (for the XGT battery) and fit them together firmly as far as they will go.

► **Fig.43:** 1. Socket of portable power pack 2. Plug of adapter (for XGT battery) 3. Triangle marks

3. Open the battery box cover.

► **Fig.44:** 1. Battery box cover

4. As shown in the figure, arrange the cord so it passes through the groove in the multifunction adapter and the battery box. Align the adapter (for the XGT battery) with the groove in the battery insertion opening, and insert the adapter until it clicks into place.

► **Fig.45:** 1. Groove in multifunction adapter 2. Groove in battery box 3. Adapter (for XGT battery)

5. Close the battery box cover.

## Removing a portable power pack

### PDC1200 / PDC1500

1. Remove the plug of the adapter (for the XGT battery) from the socket of the portable power pack and remove the cord.

**NOTICE:** Do not pull the cord when removing from the plug of adapter. Also, do not carry the portable power pack by holding only the cord.

The cord may break or otherwise be damaged.

2. While holding down the lock button of the portable power pack, raise the handle of the portable power pack.

► **Fig.46:** 1. Portable power pack 2. Lock button 3. Handle

## PDC01

1. Remove the plug of the adapter (for the XGT battery) from the socket of the portable power pack and remove the cord.

**NOTICE:** Do not pull the cord when removing from the plug of adapter. Also, do not carry the portable power pack by holding only the cord.

The cord may break or otherwise be damaged.

2. Disengage hooks C and pull the portable power pack out and then up.  
► **Fig.47:** 1. Portable power pack 2. Hooks C  
3. Handle

## Handling after use

**CAUTION:** If the appliance will not be in use, make sure the ON/OFF switch is turned off and the batteries have been removed.

## Discarding refuse

**CAUTION:** Always wear protective equipment such as a mask and gloves when disposing of refuse. There is a danger you may touch sharp objects in the refuse, possibly causing injury.

**CAUTION:** Discard refuse early, before too much accumulates. The suction power could be reduced.

1. Remove the hook and then remove the waste container from the appliance.  
► **Fig.48:** 1. Waste container 2. Hook

When using the dust bag, raise the grip and lift out the dust bag.

► **Fig.49:** 1. Grip (for dust bag) 2. Dust bag

2. Transport the waste container or dust bag to the refuse collection area and discard the refuse.  
► **Fig.50**

When using the dust bag, attaching a polyethylene bag inside allows you to discard the polyethylene bag together with the refuse.

► **Fig.51**

3. After discarding refuse, mount the waste container or dust bag to the appliance. Make sure that the hook is properly locked.

## MAINTENANCE

**CAUTION:** Always be sure that the appliance is switched off and the battery cartridge is removed before attempting to perform inspection or maintenance.

**NOTICE:** Never use gasoline, benzene, thinner, alcohol or the like. Discoloration, deformation or cracks may result.

## Maintenance

### Cleaning the appliance body

**CAUTION:** Do not wash the appliance body with water. Doing so may cause a breakdown.

To remove dirt from the appliance body, wipe it using a cloth that has been moistened with a small amount of diluted neutral detergent.

► **Fig.52**

### Cleaning the main brushes

1. Fold down the handle and stand the appliance on its end as shown in the figure.

2. Push in a main brush in the direction indicated by the arrow A in the figure.

Remove one end of the main brush in the direction indicated by the arrow B in the figure.

► **Fig.53:** 1. Main brush

3. Remove the other end of the main brush from the brush shaft.

4. In like manner, remove the other main brush.

5. If there is string-like refuse adhered to the brushes, remove it by hand.

► **Fig.54**

6. Shake off dust, and wash the brushes with water if they are very dirty. After washing, leave them to dry in the shade; do not use them until they are completely dry.

► **Fig.55**

7. Orient each main brush so that the shapes of the ends match the mounting areas of the appliance, as shown in the figure.

If the shapes of the ends do not match, reverse the left-right orientation of the main brush so they match.

► **Fig.56:** 1. Main brush 2. Minus shape 3. Plus shape

8. Fit a main brush onto the brush shaft of the appliance in the direction indicated by the arrow in the figure.

► **Fig.57:** 1. Brush shaft

9. Fit a main brush into mounting area of the appliance, in the direction indicated by the arrow in the figure, and secure it in place.

► **Fig.58**

**NOTE:** If the shapes of the ends do not match, you will not be able to mount the main brush. In this case, go back to step 7 and redo the process.

10. In like manner, mount the other main brush.

► **Fig.59**

**CAUTION:** After mounting the main brushes, check that the shapes are correctly engaged.

**NOTE:** If the main brushes are worn down to a shorter length, replace them.

## Cleaning the side brush

For the procedure for mounting and removing the side brush, refer to "Attaching and removing the side brush."

1. Remove the side brush.
2. Shake off dust, and wash the brush with water if it is very dirty. After washing, leave the brush to dry in the shade; do not use it until it is completely dry.

▶ Fig.60

3. Mount the side brush.

**NOTE:** If the side brush is worn down to a shorter length, replace it.

## Cleaning the filters

**CAUTION:** Make sure the filters are mounted properly, and do not use the appliance when the filters are not in place. Also, do not use filters that are damaged or wet. Motor burnout or a breakdown may result.

**NOTICE:** The filters can be washed and reused. To prevent damage to the filters, do not use the following items when cleaning them.

- Air dusters
- High-pressure washers
- Brushes made of hard materials such as metal

1. Remove the waste container.
2. While pushing on the hook of the prefilter in the direction indicated by the arrow in the figure, remove the prefilter.  
▶ Fig.61: 1. Prefilter 2. Hook
3. While pushing on the hooks of the HEPA filter in the direction indicated by the arrows in the figure, remove the HEPA filter.  
▶ Fig.62: 1. HEPA filter 2. Hook
4. Shake off dust, and wash the filters with water if they are very dirty. After washing, leave the prefilter and HEPA filter to dry in the shade; do not use them until they are completely dry.  
▶ Fig.63: 1. Prefilter 2. HEPA filter
5. To mount the HEPA filter, fit the edge of the HEPA filter onto the grooves on the appliance, and push the filter into place. Check that the hooks are securely fixed.  
▶ Fig.64: 1. HEPA filter 2. Edge 3. Groove 4. Hook
6. To mount the prefilter, fit the protrusions on the prefilter into the grooves on the appliance, and push the filter into place. Check that the hook is securely fixed.  
▶ Fig.65: 1. Prefilter 2. Protrusion 3. Groove 4. Hook

## Cleaning the sponge filter

**CAUTION:** After cleaning the sponge filter, be sure to install it on the waste container. If washed in water, dry it up before installing.

When the sponge filter is clogged with dust, remove it from the waste container and then wipe it off or wash in water.

1. Remove the sponge case from the waste container.

2. Open the sponge case to remove the sponge filter.  
▶ Fig.66: 1. Waste container 2. Sponge case 3. Sponge filter
3. Wipe off the sponge filter or wash in water.
4. Install the sponge filter in its original position.

## Cleaning the tube

When using the dust bag (optional accessory), the tube may become clogged with fine refuse such as sand, pebbles, and small fallen leaves.

1. Pull the tube from the dust bag frame.
2. Remove the refuse from the tube.

▶ Fig.67: 1. Dust bag frame 2. Tube

3. Install the tube in its original position.

## Periodic inspections

To ensure a long service life for the appliance and safety usage, perform the inspections listed below periodically.

### Daily inspections

- Waste container: empty the container.
- Filters: if they are dirty, cleaning them.
- Brushes: if string-like refuse get entangled, remove it.
- Control and movable parts: check that they move smoothly.

### Weekly inspections

- Main brush height: if the height is inappropriate, readjust it.
- Screws (when using multifunction adapter): if they are loose, tighten them.

## Replacement/replenishment of consumable items

### Brush replacement

If the main brushes and side brush become worn out, ask your local Makita service center for replacement.

### Replacing the main brushes

Replace the main brushes if they cannot be adjusted appropriately. Refer to "Main brush height adjustment." For removing and mounting the main brushes, refer to "Cleaning the main brushes."

### Replacing the side brush

Replace the side brush if it does not contact the floor when the side brush height adjusting knob is turned to the lowest position. Refer to "Side brush height adjustment."

For removing and mounting the side brush, refer to "Attaching and removing the side brush."

## AVERTISSEMENT

- Cet appareil n'est pas destiné à être utilisé par des personnes (y compris les enfants) aux facultés physiques, sensorielles ou mentales diminuées ou sans expérience ni expertise.
- Pour les utilisateurs situés en Europe :  
Ne laissez pas les enfants jouer avec l'appareil. Le nettoyage et l'entretien à la charge de l'utilisateur ne doivent pas être réalisés par des enfants sans surveillance.
- Pour les utilisateurs situés ailleurs qu'en Europe :  
Les enfants doivent faire l'objet d'une surveillance afin d'éviter qu'ils ne jouent avec l'appareil.
- **ATTENTION** : Avant d'effectuer tout travail d'entretien, débranchez l'appareil de la source d'alimentation. Effectuez régulièrement l'entretien de l'appareil.
- Les batteries rechargeables doivent être retirées de l'appareil avant d'être chargées.
- Pour retirer ou installer la batterie, ouvrez d'abord le couvercle de la batterie, puis faites glisser la batterie hors de l'outil tout en appuyant sur le bouton à l'avant de la batterie.
- Les batteries épuisées doivent être retirées de l'appareil et mises au rebut de manière sécurisée. Suivez les réglementations locales concernant la mise au rebut des batteries.
- Si l'appareil doit être rangé pendant une période prolongée sans être utilisé, les batteries doivent être retirées.
- Les bornes d'alimentation ne doivent pas être court-circuitées.

## INTRODUCTION

### Spécifications

<b>Modèle :</b>		<b>VS001G</b>
Capacité du conteneur de déchets		15,6 L
Capacité de nettoyage *1	Brosse latérale non utilisée	1 920 m <sup>2</sup> /h
	Brosse latérale utilisée	2 600 m <sup>2</sup> /h
Largeur de nettoyage	Brosse latérale non utilisée	480 mm
	Brosse latérale utilisée	650 mm
Tension nominale		C.C. 36 V - 40 V max.
Dimensions (L x l x H)	Poignée à la verticale	830 mm x 677 mm x 1 146 mm
	Poignée repliée	830 mm x 677 mm x 467 mm
Poids total autorisé (PTC)		max. 44,0 kg
Poids net (poids de transport) (avec BL4025 x1)		29,9 kg
Degré de protection		IPX4

\*1 En supposant une vitesse de marche 4 km/h.

- Étant donné l'évolution constante de notre programme de recherche et de développement, les spécifications contenues dans ce manuel sont sujettes à modification sans préavis.
- Les spécifications et la batterie peuvent être différentes suivant les pays.

### Batterie et chargeur applicables

Batterie	BL4020 / BL4025 / BL4040 / BL4040F / BL4050F / BL4080F
Chargeur	DC40RA / DC40RB / DC40RC / DC40WA

- Certains chargeurs et batteries répertoriés ci-dessus peuvent ne pas être disponibles selon la région où vous résidez.

**⚠ AVERTISSEMENT : N'utilisez que les batteries et les chargeurs répertoriés ci-dessus.** L'utilisation d'autres batteries et chargeurs peut provoquer des blessures et/ou un incendie.











# Source d'alimentation connectée par cordon recommandée

Support d'alimentation portable	PDC01 / PDC1200 / PDC1500
---------------------------------	---------------------------

- La ou les sources d'alimentation connectées par cordon répertoriées ci-dessus peuvent ne pas être disponibles selon la région où vous résidez.
- Avant d'utiliser la source d'alimentation connectée par cordon, lisez les instructions et les avertissements inscrits dessus.

## Symboles

Vous trouverez ci-dessous les symboles susceptibles d'être utilisés pour l'appareil. Veuillez à comprendre leur signification avant toute utilisation.

	Lire le mode d'emploi.
	Veuillez être prudent et rester attentif.
	Ne l'utilisez pas sur une pente de plus de 2 %.
	Ne marchez pas sur l'appareil.
	Ne placez pas d'objets pesant 20 kg (44 lbs) ou plus sur le dessus de l'appareil.
	Pour éviter les accidents ou les blessures, assurez-vous d'éteindre l'appareil et de retirer les batteries avant d'effectuer l'entretien des brosses ou des réparations.
	Représentation d'une batterie utilisable avec ce produit.
	Pour les pays de l'Union européenne uniquement En raison de la présence de composants dangereux dans l'équipement, les déchets d'équipements électriques et électroniques, les accumulateurs et les batteries peuvent avoir un impact négatif sur l'environnement et la santé humaine. Ne jetez pas les appareils électriques et électroniques ou les batteries avec les ordures ménagères ! Conformément à la directive européenne relative aux déchets d'équipements électriques et électroniques et aux déchets d'accumulateurs et de batteries, ainsi qu'à son adaptation à la législation nationale, les déchets d'équipements électriques, les batteries et les accumulateurs doivent être collectés séparément et déposés dans un point de collecte distinct pour déchets urbains, conformément aux réglementations en matière de protection de l'environnement. Cela est indiqué par le symbole de la poubelle à roulettes barrée sur l'équipement.
	Niveau de puissance sonore garanti selon la directive européenne sur le bruit dans l'environnement.
	Niveau de puissance sonore selon la réglementation australienne NSW sur le contrôle du bruit

## Utilisations

L'appareil est conçu pour le ramassage de débris secs. L'appareil est prévu pour un usage commercial, par exemple, dans les hôtels, écoles, hôpitaux, usines, magasins, bureaux et agences de location.

## Déclarations de conformité

### Pour les pays européens uniquement

Les déclarations de conformité sont fournies en Annexe A à ce mode d'emploi.

## Précautions relatives à la sécurité

### Consignes de sécurité pour balayeuse aspiratrice sans fil

1. Les utilisateurs doivent avoir reçu les instructions adéquates sur l'utilisation de la balayeuse aspiratrice.
2. Cette balayeuse aspiratrice est conçue uniquement pour une utilisation à sec.
3. Lorsqu'elle n'est pas utilisée, rangez toujours la balayeuse aspiratrice à l'intérieur.
4. Ne l'utilisez pas pour le nettoyage sur des surfaces dont l'inclinaison dépasse celle indiquée sur l'appareil.
5. Ne laissez pas les enfants jouer avec un appareil rechargeable.
6. Lorsque vous rangez l'appareil, placez-le sur une surface plane et stable. Rangez l'appareil hors de la portée des enfants.
7. Placez toujours l'appareil sur une surface plane si vous le posez debout.
8. Maintenez la zone de travail propre et nette. Assurez-vous également qu'elle est bien éclairée et maintenue toujours propre. Le non-respect de cette précaution pourrait provoquer des accidents.
9. Portez des vêtements de travail appropriés.
10. N'utilisez pas d'adaptateur de batterie.
11. Ne touchez pas la zone de la batterie avec des mains humides. Le non-respect de cette consigne peut entraîner une électrocution.
12. N'utilisez pas le filtre s'il est humide. Le moteur risquerait de griller ou une panne de se produire.
13. N'utilisez pas l'appareil lorsqu'il pleut ou lorsque la surface de la route est mouillée. De plus, ne ramassez pas de débris contenant du liquide ou de la mousse. Le moteur risquerait de griller ou une panne de se produire.



14. **Ne ramassez pas de débris semblables à des fils comme un cordon, une ficelle ou un câble électrique.** Ces débris pourraient s'enchevêtrer dans les brosses. Retirez ces débris avant le nettoyage. Autrement, une panne pourrait se produire.
15. **Ne déconnectez pas le conducteur de mise à la terre.**
16. **Ne nettoyez pas l'extérieur ou l'intérieur avec du benzène, du diluant ou d'autres produits chimiques de nettoyage.** Vous risqueriez de le fissurer ou de le décolorer.
17. **Portez un équipement de protection adéquat comme des lunettes de protection et un masque anti-poussière lors du nettoyage d'emplacements poussiéreux, de l'entretien ou de la mise au rebut des débris.**
18. **Installez correctement les filtres.** L'utilisation de l'appareil sans filtres en place, mal positionnés ou endommagés pourrait griller le moteur ou provoquer une panne.
19. **Ne démontez pas l'appareil.** Cela pourrait provoquer une panne.
20. **Si vous remarquez une anomalie, arrêtez l'appareil et retirez immédiatement les batteries.**
21. **Avant d'utiliser l'appareil, assurez-vous bien qu'il n'y a pas de pièces endommagées et que chaque pièce fonctionne correctement.**  
En présence d'une pièce endommagée, faites-la remplacer ou réparer, selon le cas, par un revendeur agréé sauf indication contraire explicite dans le manuel d'instructions.
22. **La courroie d'entraînement, les brosses principales, la brosse latérale, le guidon et la roue arrière présentent un risque de pincement, coincement ou blessures.**
23. **N'utilisez pas l'appareil pour ramasser des substances toxiques comme de l'amiante.**
24. **N'utilisez pas la brosse latérale lors du nettoyage d'emplacements contaminés ou poussiéreux.**
25. **N'utilisez pas l'appareil en présence de matériaux dangereux ou de flammes nues.** Cela présente un risque d'incendie ou d'explosion.
26. **N'utilisez pas l'appareil dans un endroit explosif et inflammable.**

#### Utilisation et entretien des outils fonctionnant sur batterie

1. **Rechargez la batterie uniquement avec le chargeur spécifié par le fabricant.** Un chargeur qui est adapté à un type spécifique de batterie peut présenter un risque d'incendie s'il est utilisé avec un autre type de batterie.
2. **Utilisez un outil électrique uniquement avec la batterie spécifiquement indiquée.** L'utilisation de toute autre batterie peut présenter un risque de blessure et d'incendie.
3. **Lorsque vous n'utilisez pas la batterie, tenez-la à l'écart des objets métalliques, comme des trombones, pièces de monnaie, clés, clous, vis ou autres petits objets métalliques, susceptibles de créer une connexion entre deux bornes.** Court-circuiter les bornes d'une batterie entre elles peut provoquer des brûlures ou un incendie.

4. **Dans des conditions d'utilisation inadéquate, il peut y avoir une fuite de l'électrolyte de la batterie. Le cas échéant, évitez tout contact avec ce liquide. En cas de contact accidentel, rincez à l'eau. Si le liquide pénètre dans les yeux, consultez par ailleurs un médecin.** Le liquide s'échappant de la batterie peut provoquer une irritation ou des brûlures.
5. **N'utilisez pas une batterie ou un outil s'ils sont endommagés ou modifiés.** Une batterie endommagée ou modifiée peut avoir un comportement imprévisible susceptible d'entraîner un incendie, une explosion ou des blessures.
6. **N'exposez pas la batterie ou l'outil au feu ou à une température excessive.** L'exposition au feu ou à une température supérieure à 130 °C peut provoquer une explosion.
7. **Respectez toutes les instructions de charge et ne chargez pas la batterie ou l'outil en dehors de la plage de température indiquée dans les instructions.** Une charge incorrecte ou à une température en dehors de la plage indiquée peut endommager la batterie et augmenter le risque d'incendie.

#### Consignes de sécurité importantes pour la batterie

1. **Avant d'utiliser la batterie, lisez toutes les instructions et précautions relatives (1) au chargeur de batterie, (2) à la batterie, et (3) au produit utilisant la batterie.**
  2. **Ne désassemblez pas et ne modifiez pas la batterie.** Cela pourrait entraîner un incendie, une chaleur excessive ou une explosion.
  3. **Cessez immédiatement l'utilisation si le temps de fonctionnement devient excessivement court. Il y a un risque de surchauffe, de brûlures, voire d'explosion.**
  4. **Si l'électrolyte pénètre dans vos yeux, rincez-les à l'eau claire et consultez immédiatement un médecin. Il y a un risque de perte de la vue.**
  5. **Ne court-circuitez pas la batterie :**
    - (1) **Ne touchez les bornes avec aucun matériau conducteur.**
    - (2) **Évitez de ranger la batterie dans un conteneur avec d'autres objets métalliques, par exemple des clous, des pièces de monnaie, etc.**
    - (3) **N'exposez pas la batterie à l'eau ou à la pluie.**
- Un court-circuit de la batterie peut provoquer une intensité de courant élevée, une surchauffe, parfois des brûlures et même une panne.
6. **Ne rangez ni n'utilisez l'outil et la batterie dans un endroit où la température risque d'atteindre ou de dépasser 50 °C.**
  7. **Ne jetez pas la batterie au feu même si elle est sérieusement endommagée ou complètement épuisée. La batterie peut exploser au contact du feu.**

8. **Abstenez-vous de clouer, couper, écraser, jeter, laisser tomber la batterie, ou de la heurter contre un objet dur.** Cela pourrait entraîner un incendie, une chaleur excessive ou une explosion.
9. **N'utilisez pas la batterie si elle est endommagée.**
10. **Les batteries au lithium-ion contenues sont soumises aux exigences de la législation sur les marchandises dangereuses.**  
Lors du transport commercial par des tierces parties ou des transitaires par exemple, des exigences spécifiques en matière d'étiquetage et d'emballage doivent être respectées.  
Pour la préparation de l'article expédié, il est nécessaire de consulter un expert en matériau dangereux. Veuillez également respecter les réglementations nationales susceptibles d'être plus détaillées.  
Recouvrez les contacts exposés avec du ruban adhésif ou du ruban de masquage et emballez la batterie de telle sorte qu'elle ne puisse pas bouger dans l'emballage.
11. **Lors de la mise au rebut de la batterie, retirez-la de l'outil et jetez-la en lieu sûr. Suivez les réglementations locales en matière de mise au rebut des batteries.**
12. **Utilisez les batteries uniquement avec les produits spécifiés par Makita.** L'insertion de batteries dans des produits non conformes peut provoquer un incendie, une chaleur excessive, une explosion ou une fuite de l'électrolyte.
13. **Lorsque vous n'utilisez pas l'outil pendant une période prolongée, la batterie doit être retirée de l'outil.**
14. **Pendant et après l'utilisation, la batterie peut chauffer, ce qui peut entraîner des brûlures, y compris en cas de température relativement basse. Manipulez les batteries chaudes avec précaution.**
15. **Ne touchez pas la borne de l'outil immédiatement après utilisation car elle peut être assez chaude pour provoquer des brûlures.**
16. **Évitez que des copeaux, de la poussière ou du sol adhérent aux bornes, aux trous et aux rainures de la batterie.** Cela peut provoquer un échauffement, un incendie, une explosion ou un dysfonctionnement de l'outil ou de la batterie, ce qui peut entraîner des brûlures ou des blessures.
17. **À moins que l'outil prenne en charge un tel usage, n'utilisez pas la batterie à proximité de lignes électriques haute tension.** Cela pourrait entraîner un dysfonctionnement ou casser l'outil ou la batterie.
18. **Conservez la batterie hors de portée des enfants.**

## CONSERVEZ CES INSTRUCTIONS.

**ATTENTION** : N'utilisez que des batteries Makita d'origine. L'utilisation de batteries de marque autre que Makita ou de batteries modifiées peut provoquer l'explosion des batteries, ce qui présente un risque d'incendie, de dommages matériels et corporels. Cela annulera également la garantie Makita pour l'outil et le chargeur Makita.

## Conseils pour assurer la durée de vie optimale de la batterie

1. **Chargez la batterie avant qu'elle ne soit complètement déchargée. Arrêtez toujours l'outil et rechargez la batterie quand vous remarquez que la puissance de l'outil diminue.**
2. **Ne rechargez jamais une batterie complètement chargée. La surcharge réduit la durée de service de la batterie.**
3. **Chargez la batterie à une température ambiante comprise entre 10 °C et 40 °C. Avant de charger une batterie chaude, laissez-la refroidir.**
4. **Lorsque vous n'utilisez pas la batterie, retirez-la de l'outil ou du chargeur.**
5. **Rechargez la batterie si elle est restée inutilisée pendant une période prolongée (plus de six mois).**

## Bruit

Niveau de bruit pondéré A typique, déterminé selon EN60335-2-72 :

Niveau de pression sonore ( $L_{pA}$ ) : 70 dB (A) ou moins  
Incertitude (K) : 3 dB (A)

Le niveau de bruit en fonctionnement peut dépasser 80 dB (A).

**NOTE** : La ou les valeurs d'émission de bruit déclarées ont été mesurées conformément à la méthode de test standard et peuvent être utilisées pour comparer les outils entre eux.

**NOTE** : La ou les valeurs d'émission de bruit déclarées peuvent aussi être utilisées pour l'évaluation préliminaire de l'exposition.

**AVERTISSEMENT** : Portez un serre-tête antibruit.

**AVERTISSEMENT** : L'émission de bruit lors de l'usage réel de l'outil électrique peut être différente de la ou des valeurs déclarées, suivant la façon dont l'outil est utilisé, particulièrement selon le type de pièce usinée.

**AVERTISSEMENT** : Les mesures de sécurité à prendre pour protéger l'utilisateur doivent être basées sur une estimation de l'exposition dans des conditions réelles d'utilisation (en tenant compte de toutes les composantes du cycle d'utilisation, comme par exemple le moment de sa mise hors tension, lorsqu'il tourne à vide et le moment de son déclenchement).

## Vibrations

Valeur totale de vibrations (somme de vecteur triaxial) déterminée selon EN60335-2-72 :

Émission de vibrations ( $a_{h1}$ ) : 2,5 m/s<sup>2</sup> ou moins  
Incertitude (K) : 1,5 m/s<sup>2</sup>

**NOTE** : La ou les valeurs de vibration totales déclarées ont été mesurées conformément à la méthode de test standard et peuvent être utilisées pour comparer les outils entre eux.

**NOTE** : La ou les valeurs de vibration totales déclarées peuvent aussi être utilisées pour l'évaluation préliminaire de l'exposition.

**⚠ AVERTISSEMENT** : L'émission de vibrations lors de l'usage réel de l'outil électrique peut être différente de la ou des valeurs déclarées, suivant la façon dont l'outil est utilisé, particulièrement selon le type de pièce usinée.

**⚠ AVERTISSEMENT** : Les mesures de sécurité à prendre pour protéger l'utilisateur doivent être basées sur une estimation de l'exposition dans des conditions réelles d'utilisation (en tenant compte de toutes les composantes du cycle d'utilisation, comme par exemple le moment de sa mise hors tension, lorsqu'il tourne à vide et le moment de son déclenchement).

## Nomenclature des pièces

► Fig.1

1	Guidon	2	Levier de verrouillage du guidon	3	Tableau de commande	4	Interrupteur marche/arrêt
5	Bouton d'aspiration	6	Bouton pour secousse du filtre	7	Bouton de la brosse principale	8	Bouton des lampes
9	Bouton de vérification	10	Témoins	11	Levier marche/arrêt de la brosse latérale	12	Molette de réglage de la hauteur de la brosse latérale
13	Lampe	14	Poignée	15	Brosse latérale	16	Couvercle du compartiment pour batteries
17	Molette de réglage de la hauteur de la brosse principale	18	Roue arrière	19	Roue avant	20	Brosses principales
21	Axe du conteneur de déchets	22	Poignée (partie du conteneur de déchets)	23	Conteneur de déchets	24	Compartiment pour batteries
25	Préfiltre	26	Filtre HEPA	27	Axe de la brosse	28	Conducteur de mise à la terre

## Présentation des éléments vendus séparément

**⚠ ATTENTION** : Ces accessoires ou pièces complémentaires sont recommandés pour l'utilisation avec l'outil Makita spécifié dans ce mode d'emploi. L'utilisation de tout autre accessoire ou pièce complémentaire peut comporter un risque de blessure. N'utilisez les accessoires ou pièces complémentaires qu'aux fins auxquelles ils ont été conçus.

Pour en savoir plus sur les éléments vendus séparément, reportez-vous au catalogue ou prenez contact avec le revendeur ou notre bureau de vente.

- Adaptateur multifonction
- Sac à poussière
- Batterie et chargeur de marque Makita

**NOTE** : Il se peut que certains éléments de la liste soient compris dans l'emballage de l'outil en tant qu'accessoires standard. Ils peuvent varier d'un pays à l'autre.

## PRÉPARATIFS D'UTILISATION

### Assemblage

**⚠ ATTENTION** : Avant d'utiliser l'appareil, assurez-vous que l'interrupteur marche/arrêt est éteint et que les batteries ont été retirées.

### Réglage de l'angle du guidon

Vous pouvez régler l'angle du guidon afin de faciliter l'utilisation de l'appareil. À la sortie d'usine, le guidon est replié.

**⚠ ATTENTION** : Enclenchez correctement le levier de verrouillage du guidon. Si le guidon s'effondre ou tombe, cela présente un danger de blessures.

1. Relâchez le verrou du levier de verrouillage du guidon.
2. Réglez le guidon à l'angle souhaité.  
► Fig.2: 1. Levier de verrouillage du guidon 2. Guidon
3. Enclenchez le levier de verrouillage du guidon.  
► Fig.3: 1. Levier de verrouillage du guidon

## Repli du guidon

Lorsque vous posez l'appareil debout pour le ranger ou l'inspecter ou lorsque vous le transportez en le soulevant, repliez le guidon.

► Fig.4

## Si le guidon est lâche et cliquette

Si le guidon est lâche et cliquette même avec le levier de verrouillage du guidon correctement bloqué, réglez-le en serrant l'écrou opposé au levier de verrouillage du guidon. Si vous utilisez l'appareil alors que le guidon est lâche et cliquette, il y a un danger d'effondrement ou de basculement du guidon, susceptible de provoquer des blessures.

► Fig.5: 1. Levier de verrouillage du guidon 2. Guidon 3. Écrou de serrage (pour ajuster le desserrage)

## Fixation et retrait de la brosse latérale

La brosse latérale peut servir à étendre la largeur de nettoyage et également à nettoyer les zones le long des murs.

**⚠ ATTENTION : Fixez correctement la brosse latérale.** Si la brosse se desserre, elle pourrait entrer en contact avec des personnes, ce qui pourrait provoquer des blessures.

### Fixation

1. Déployez la brosse latérale et posez l'appareil debout comme illustré sur la figure.

► Fig.6: 1. Brosse latérale

2. Alignez les crochets (2 emplacements) de la brosse latérale sur les orifices de montage et fixez la brosse latérale.

Les crochets (2 emplacements) de la brosse latérale peuvent être alignés avec n'importe lequel des 6 orifices.

► Fig.7: 1. Crochets (2 emplacements) 2. Orifices (6 emplacements)

**NOTE :** Pour faciliter l'engagement des crochets et des orifices, tournez la brosse latérale dans le sens inverse des aiguilles d'une montre tout en abaissant le levier de la brosse latérale.

### Retrait

Tout en pinçant les poignées des crochets vers l'intérieur, retirez la brosse latérale.

► Fig.8: 1. Poignées des crochets

## Charge des batteries

### Indication de la charge restante de la batterie

Appuyez sur le bouton de vérification sur la batterie pour indiquer la charge restante de la batterie. Les témoins s'allument pendant quelques secondes.

► Fig.9: 1. Témoins 2. Bouton de vérification

Témoins			Charge restante
Allumé	Éteint	Clignotant	
■	■	■	75 % à 100 %
■	■	□	50 % à 75 %
■	□	□	25 % à 50 %
■	□	□	0 % à 25 %
◻	□	□	Chargez la batterie.
■	■	□	Anomalie possible de la batterie.
□	□	■	

**NOTE :** Selon les conditions d'utilisation et la température ambiante, l'indication peut être légèrement différente de la capacité réelle.

**NOTE :** Le premier témoin (complètement à gauche) clignotera pendant le fonctionnement du système de protection de la batterie.

### Indication de la charge restante de la batterie (tableau de commande)

Vous pouvez également vérifier la charge restante de la batterie sur le tableau de commande. La charge restante de la batterie s'affiche lorsque l'interrupteur marche/arrêt est allumé ou éteint, ou lorsque le bouton de vérification est enfoncé. Les témoins de la batterie s'allument pendant 3 secondes.

Témoins			Charge restante de la batterie
Allumé	Éteint	Clignotant	
■	■	■	50 % à 100 %
■	■	□	20 % à 50 %
■	□	□	0 % à 20 %
■	□	□	Chargez la batterie

## Ce qu'il faut connaître avant toute utilisation

### Transport de l'appareil

**⚠ ATTENTION :** Avant de transporter l'appareil, assurez-vous que l'interrupteur marche/arrêt est éteint et que les batteries ont été retirées.

**⚠ ATTENTION :** Videz le conteneur de déchets et assurez-vous qu'il est correctement verrouillé par le crochet avant de soulever et de transporter l'appareil. Le non-verrouillage du crochet peut entraîner des blessures.

**⚠ ATTENTION :** Au moins deux personnes sont toujours nécessaires pour soulever et transporter l'appareil en prenant une posture de portage sûre. Le transport de l'appareil d'une manière non sécuritaire présente un risque de blessures.

**⚠ ATTENTION :** Lorsque vous chargez et déchargez l'appareil dans une pente, veillez à ne pas laisser tomber les roues.

Deux personnes doivent transporter l'appareil, l'une tenant la poignée et l'autre tenant la poignée (partie du conteneur de déchets).

► **Fig.10:** 1. Poignée 2. Poignée (partie du conteneur de déchets)

### Zone de travail

En présence de débris semblables à des fils comme des cordons ou des câbles électriques sur l'emplacement à nettoyer, dégagez la zone avant de commencer. Les débris semblables à des fils pourraient s'enchevêtrer dans les brosses principales et la brosse latérale.

► **Fig.11:** 1. Débris semblable à des fils

### Fonction de protection

L'appareil est pourvu d'une fonction de protection. En présence de l'une des conditions suivantes, la fonction de protection arrête automatiquement tous les moteurs. Les témoins sur le tableau de commande indiquent le statut de l'erreur.

État d'éclairage			Statut d'erreur	Action
Allumé	Éteint	Cilignotant		
			Erreur de batterie	Chargez les batteries.
			La température de l'appareil est élevée	Laissez l'appareil refroidir.
			Surcharge de la brosse	Cessez d'utiliser la brosse et éliminez l'origine de la surcharge.

État d'éclairage			Statut d'erreur	Action
Allumé	Éteint	Cilignotant		
			Surcharge de l'aspiration	Cessez d'utiliser le mode d'aspiration et éliminez l'origine de la surcharge.
			Surcharge de la secousse du filtre	Cessez d'utiliser la fonction de secousse du filtre et éliminez l'origine de la surcharge.
			Prévention du redémarrage	Coupez l'interrupteur marche/arrêt.

### Prévention du redémarrage

L'appareil est pourvu d'une fonction de prévention du redémarrage. Si les batteries sont insérées alors que l'interrupteur marche/arrêt est allumé, ou si l'appareil sort du mode économie d'énergie\* alors que l'interrupteur marche/arrêt est allumé, la fonction de prévention du redémarrage empêche un redémarrage intempestif. Lorsque l'interrupteur marche/arrêt est éteint, l'indication d'erreur disparaît. Lorsque l'interrupteur marche/arrêt est ensuite rallumé, l'appareil démarre.

\* Mode d'économie d'énergie : Si toutes les conditions suivantes s'appliquent, l'appareil passe en mode d'économie d'énergie pour économiser la charge de la batterie.

- Aucun moteur ne fonctionne.
- Les lampes avant sont éteintes.
- Aucun bouton n'est enfoncé pendant une minute.

Ce mode coupe l'alimentation vers certains circuits électroniques.

**NOTE :** Pour annuler une indication d'erreur autre que la prévention du redémarrage, éteignez l'interrupteur marche/arrêt et réalisez l'une des trois actions suivantes.

- Allumez l'interrupteur marche/arrêt.
- Appuyez sur un bouton sur le tableau de commande.
- N'effectuez aucune opération pendant une minute.

**NOTE :** Qu'une erreur se soit produite ou non, vous pouvez allumer ou éteindre les lampes.

**NOTE :** Si aucune opération n'est effectuée pendant une minute après qu'une erreur s'est produite alors que l'interrupteur marche/arrêt est allumé, toutes les indications du tableau de commande s'éteignent, mais l'erreur n'est pas effacée.

- Si les lampes sont allumées : Appuyez sur n'importe quel bouton du tableau de commande pour afficher de nouveau l'indication d'erreur.
- Si les lampes sont éteintes : L'appareil étant en mode d'économie d'énergie, la pression sur un bouton du tableau de commande déclenche la prévention du redémarrage.

## Protections contre d'autres causes

Le système de protection est également conçu pour d'autres causes qui pourraient endommager l'appareil et lui permet de s'arrêter automatiquement. Suivez toutes les étapes ci-dessous pour éliminer les causes, lorsque l'appareil a été arrêté provisoirement ou a cessé de fonctionner.

1. Éteignez l'appareil, puis rallumez-le pour le redémarrer.
2. Chargez la ou les batteries ou remplacez-les par des batteries rechargées.
3. Laissez l'appareil et la ou les batteries refroidir.

En l'absence d'amélioration après avoir rétabli le système de protection, contactez votre centre de service Makita local.

## USAGE

### Insertion/retrait des batteries

**⚠ ATTENTION :** Assurez-vous que l'interrupteur marche/arrêt est éteint avant d'insérer ou de retirer les batteries.

**⚠ ATTENTION :** Veillez à ne pas vous coincer les doigts lors de l'ouverture et de la fermeture du couvercle du compartiment pour batteries. Cela présente un risque de blessure.

### Insertion des batteries

Ouvrez le couvercle du compartiment pour batteries. Alignez la batterie sur la rainure et insérez-la jusqu'au déclic. Fermez le couvercle du compartiment pour batteries.

- **Fig.12:** 1. Couvercle du compartiment pour batteries

### Retrait des batteries

Tout en enfonçant le bouton sur la batterie, soulevez la batterie hors du compartiment pour batteries.

- **Fig.13:** 1. Bouton 2. Batterie « 1 » 3. Batterie « 2 »

L'appareil fonctionnera avec une seule ou deux batteries insérées.

#### • Insertion de deux batteries

Avec deux batteries insérées côte à côte, la batterie « 1 » est utilisée en premier. Lorsque la batterie « 1 » est épuisée, l'appareil bascule automatiquement sur la batterie « 2 » sans suspendre le fonctionnement.

**NOTE :** Même si la batterie « 1 » est insérée, lorsque la batterie « 2 » est utilisée, l'appareil ne bascule pas sur la batterie « 1 » à moins que la batterie « 2 » ne soit épuisée ou que l'interrupteur marche/arrêt ne soit éteint.

#### • Insertion d'une seule batterie

La batterie insérée est automatiquement détectée.

## Utilisation de l'appareil

### Réglage de la hauteur de la brosse principale

La hauteur de la brosse principale (arrière uniquement) au bas de l'appareil est réglable. Ajustez de manière appropriée en fonction de l'état du sol à nettoyer, de la longueur de la brosse principale, etc.

- **Fig.14:** 1. Brosse principale (arrière)

Tournez la molette de réglage de la hauteur de la brosse principale pour ajuster la hauteur des brosses principales.

Tournez la molette dans le sens indiqué par la flèche pour réduire la hauteur des brosses principales (afin d'augmenter le contact avec le sol).

- **Fig.15:** 1. Molette de réglage de la hauteur de la brosse principale 2. Hauteur de la brosse principale

Tournez la molette dans le sens indiqué par la flèche pour augmenter la hauteur des brosses principales (afin de réduire le contact avec le sol).

- **Fig.16:** 1. Molette de réglage de la hauteur de la brosse principale 2. Hauteur de la brosse principale

**NOTE :** Les brosses principales sont usées. Vérifiez et réglez régulièrement la hauteur des brosses principales. S'il n'est pas possible de régler suffisamment les brosses, remplacez-les.

### Comment vérifier la hauteur appropriée des brosses principales

**REMARQUE :** Observez la hauteur appropriée.

Une pression excessive sur la brosse principale accélère son usure et raccourcit sa durée de fonctionnement.

La largeur d'écartement de la brosse principale indique sa hauteur appropriée.

1. Soulevez l'avant de l'appareil en tenant la poignée ou le guidon. Déplacez l'appareil sur une surface plane recouverte des matériaux suivants, puis abaissez-le délicatement sur la surface.

- Couche de poussière
- Couche de craie

2. Allumez l'interrupteur marche/arrêt et faites tourner les brosses principales pendant 15 à 30 secondes environ.

3. Éteignez l'interrupteur marche/arrêt. Soulevez l'avant de l'appareil pour empêcher la brosse principale d'entrer en contact avec la surface et déplacez l'appareil vers une autre zone.

Vérifiez que l'écartement de la brosse principale est uniformément rectangulaire, 25 à 40 mm (1" à 1-9/16") de large.

Ajustez de nouveau la hauteur au moyen de la molette de réglage de la hauteur de la brosse principale si la forme de l'écartement est inappropriée.

- **Fig.17:** 1. Couche de poussière ou de craie  
2. Brosse principale (arrière) 3. Écartement

## Mise sous/hors tension de la brosse latérale

La brosse latérale peut servir à étendre la largeur de nettoyage et également à nettoyer les zones le long des murs.

Pour utiliser la brosse latérale, maintenez enfoncé le bouton de déverrouillage et abaissez le levier marche/arrêt de la brosse latérale.

La brosse latérale est abaissée sur la surface du sol. Lorsque la brosse latérale est activée, elle tourne en conjonction avec les brosses principales.

► **Fig.18:** 1. Brosse latérale 2. Bouton de déverrouillage 3. Levier marche/arrêt de la brosse latérale

Soulevez le levier marche/arrêt de la brosse latérale lorsque la brosse latérale n'est pas utilisée.

La brosse latérale est relevée de la surface du sol. Lorsque la brosse latérale est désactivée, elle ne tourne pas.

► **Fig.19:** 1. Brosse latérale 2. Levier marche/arrêt de la brosse latérale

## Réglage de la hauteur de la brosse latérale

Lorsque la brosse latérale est activée, la hauteur est ajustable. Ajustez de manière appropriée en fonction de l'état du sol à nettoyer, de la longueur de la brosse latérale, etc.

Tournez la molette de réglage de la hauteur de la brosse latérale pour ajuster la hauteur de la brosse latérale.

Tournez la molette dans le sens indiqué par la flèche pour réduire la hauteur de la brosse latérale (afin d'augmenter le contact avec le sol).

► **Fig.20:** 1. Molette de réglage de la hauteur de la brosse latérale

Tournez la molette dans le sens indiqué par la flèche pour augmenter la hauteur de la brosse latérale (afin de réduire le contact avec le sol).

► **Fig.21:** 1. Molette de réglage de la hauteur de la brosse latérale

**NOTE :** La brosse latérale est usée. Vérifiez et réglez régulièrement la hauteur de la brosse latérale. S'il n'est pas possible de régler suffisamment la brosse, remplacez-la.

## Commencer le nettoyage

**ATTENTION :** Tenez fermement l'appareil pendant l'utilisation. De plus, ne laissez pas l'appareil sans surveillance qu'il soit en pente ou non. L'appareil pourrait bouger et provoquer un accident.

**ATTENTION :** Ne tournez pas les brosses ni ne démarrez la fonction de secousse du filtre si le conteneur de déchets ou le sac à poussière ne sont pas fixés à l'appareil.

**ATTENTION :** Ne touchez pas les brosses en rotation. Cela présente un risque de blessure.

**ATTENTION :** N'utilisez pas l'appareil pour ramasser des objets qui pourraient s'enchevêtrer dans les brosses, comme des cordons, des ficelles ou des câbles électriques. Cela pourrait provoquer une panne. Dégagez les débris semblables à des fils au préalable.

**ATTENTION :** N'utilisez pas l'appareil dans un emplacement instable, comme un endroit avec une pente raide ou un sol très glissant. Cela présente un danger de fonctionnement instable ou de basculement de l'appareil.

**ATTENTION :** Portez un équipement de protection comme un masque, des lunettes et des gants dans un environnement poussiéreux.

## Nettoyage

**REMARQUE :** Ne tournez pas l'interrupteur marche/arrêt en forçant sans appuyer sur le bouton de déverrouillage.

1. Tournez l'interrupteur marche/arrêt en poussant le bouton de déverrouillage sur la position « I » pour mettre sous tension.

► **Fig.22:** 1. Interrupteur marche/arrêt 2. Bouton de déverrouillage 3. Tableau de commande

2. Au besoin, modifiez les réglages en appuyant sur les boutons des fonctions sur le tableau de commande. (Reportez-vous à « Opérations du tableau de commande ».)

3. Poussez le guidon pour commencer le nettoyage.  
► **Fig.23**

**NOTE :** Pour savoir comment activer/désactiver la brosse latérale, reportez-vous à « Mise sous/hors tension de la brosse latérale ».

4. Tournez l'interrupteur marche/arrêt en poussant le bouton de déverrouillage sur la position « O » pour mettre hors tension.



► **Fig.24:** 1. Interrupteur marche/arrêt 2. Bouton de déverrouillage



## Opérations du tableau de commande

### Modification de la vitesse de rotation de la brosse principale

Lorsque l'appareil est sous tension, chaque pression sur le [bouton de la brosse principale] change le mode de vitesse de rotation de la brosse.




Bouton/ Indication LED	Mode	Fonction
	Mode standard	La vitesse de rotation de la brosse est standard. Ce réglage est optimal en présence d'une grande quantité de saleté.
	Mode silencieux	Ce réglage est optimal si vous souhaitez nettoyer silencieusement ou si vous souhaitez nettoyer pendant une période prolongée.

**NOTE** : La vitesse de rotation de la brosse latérale est liée à la vitesse de rotation des brosses principales.

**NOTE** : À la mise sous tension, le fonctionnement démarre dans le mode utilisé à la précédente mise hors tension.

### Changement du mode d'aspiration

À la mise sous tension, chaque pression sur le [bouton d'aspiration] change le mode de puissance d'aspiration.



Bouton/ Indication LED	Mode	Fonction
	Mode standard	La puissance d'aspiration est standard. Ce réglage est optimal pour nettoyer dans un environnement poussiéreux.
	Mode silencieux	Ce réglage est optimal pour un nettoyage long et silencieux.
	Éteint	Ce réglage est optimal si l'aspiration n'est pas nécessaire, ainsi que pour un nettoyage plus silencieux et plus long que le mode silencieux.

**NOTE** : À la mise sous tension, le fonctionnement démarre dans le mode utilisé à la précédente mise hors tension.

**NOTE** : Si la fonction de secousse du filtre est activée pendant l'utilisation du ventilateur aspirant, celui-ci s'arrête provisoirement, puis redémarre lorsque la secousse du filtre cesse.



### Active ou désactive la fonction de secousse du filtre

Une pression sur le [bouton pour secousse du filtre] active ou désactive la fonction de secousse du filtre.

Bouton/ Indication LED	Mode	Fonction
	Allumé	Active la fonction de secousse du filtre. Lorsque la fonction de secousse du filtre fonctionne, la poussière est automatiquement retirée du filtre pour éliminer l'obstruction. Elle se désactive automatiquement au bout d'environ 15 secondes.
	Éteint	Désactive la fonction de secousse du filtre.

### Allume ou éteint les lampes

Une pression sur le [bouton des lampes] allume ou éteint les lampes.

Bouton/ Indication LED	Mode	Fonction
	Allumé	Allume les lampes.
	Éteint	Éteint les lampes.

► **Fig.25:** 1. Lampe

#### Fonction d'extinction automatique des lampes

Les lampes s'éteignent automatiquement si les deux conditions suivantes continuent pendant 30 minutes.

- Aucun des moteurs (brosses principales, aspiration et secousse du filtre) ne fonctionne.
- Aucun bouton n'est enfoncé.

#### Affichage de la charge restante de la batterie

Appuyez sur le [bouton de vérification] pour afficher la charge restante de la batterie.

#### Utilisation du conteneur de déchets

► **Fig.26:** 1. Conteneur de déchets

- Les débris sont ramassés dans le conteneur de déchets.
- Pour en savoir plus sur la procédure de nettoyage, reportez-vous à « Commencer le nettoyage ».

#### Retrait

1. Soulevez le crochet du conteneur de déchets.
2. Retirez le crochet de l'appareil.

► **Fig.27:** 1. Crochet

3. Retirez le conteneur de déchets de l'appareil.

► **Fig.28:** 1. Crochet 2. Conteneur de déchets

## Fixation

1. Fixez la rainure du conteneur de déchets sur l'axe du conteneur de déchets de l'appareil.

► **Fig.29:** 1. Rainure 2. Axe du conteneur de déchets

2. Installez le crochet sur l'appareil et abaissez-le pour maintenir en place le conteneur de déchets.

## Utilisation du sac à poussière

### Accessoire en option

► **Fig.30:** 1. Sac à poussière 2. Fenêtre transparente

- Le sac à poussière a une grande capacité, ce qui le rend approprié pour le ramassage de détritux encombrants tels que des feuilles mortes.
- Vous pouvez vérifier combien de détritux ont été ramassés en regardant à travers la fenêtre transparente sur le dessus.
- Utilisez le conteneur de déchets pour aspirer la poussière. Le sac à poussière n'est pas aussi hermétique que le conteneur de déchets.
- Pour en savoir plus sur la procédure de nettoyage, reportez-vous à « Commencer le nettoyage ».

**NOTE :** Lors du ramassage de détritux légers comme des feuilles mortes, il est recommandé d'utiliser le mode d'aspiration. Le mode d'aspiration permet de ramasser plus de détritux que lorsque le mode est désactivé.

## Fixation

1. Retirez le conteneur de déchets de l'appareil.

► **Fig.31:** 1. Crochet 2. Conteneur de déchets

2. Fixez la rainure du cadre du sac à poussière sur l'axe du conteneur de déchets de l'appareil.

► **Fig.32:** 1. Cadre du sac à poussière 2. Rainure 3. Axe du conteneur de déchets

3. Installez le crochet sur l'appareil et abaissez-le pour maintenir en place le cadre du sac à poussière.

► **Fig.33**

4. Fixez le sac à poussière en accrochant les crochets sur la gauche et la droite du sac à poussière sur les rainures de fixation.

► **Fig.34:** 1. Crochet 2. Rainure

## Retrait

Inversez les étapes de la procédure de fixation.

## Fixation d'un sac en polyéthylène

**REMARQUE :** Lors de la fixation d'un sac en polyéthylène, il peut s'avérer difficile de voir à l'intérieur du sac à poussière.

La fixation d'un sac en polyéthylène au sac à poussière facilite la mise au rebut des détritux, car cela peut être accompli simplement en enlevant et jetant le sac en polyéthylène avec son contenu.

1. Soulevez la poignée (pour le sac à poussière) et retirez le sac à poussière.

► **Fig.35:** 1. Poignée (pour le sac à poussière) 2. Sac à poussière

2. Fixez un sac en polyéthylène (appareil commercial, le périmètre d'ouverture du sac est supérieur à 1 600 mm (63")) sur le sac à poussière.

► **Fig.36:** 1. Sac en polyéthylène

3. Fixez le sac à poussière en accrochant les crochets sur la gauche et la droite du sac à poussière sur les rainures de fixation.

## Utilisation d'un adaptateur multifonction

### Accessoire en option

La fixation d'un adaptateur multifonction permet d'installer un Makpac ou un support d'alimentation portable.

**ATTENTION :** Maintenez correctement en place l'adaptateur multifonction au moyen des vis fournies.

**ATTENTION :** Maintenez correctement en place le Makpac ou le support d'alimentation portable au moyen des verrous ou des crochets sur l'adaptateur multifonction.

**ATTENTION :** Ne placez pas d'objets pesant plus de 20 kg (44 lbs) sur l'adaptateur multifonction.

**ATTENTION :** N'utilisez pas la poignée d'un Makpac ou d'un support d'alimentation portable installé sur l'adaptateur multifonction pour transporter ou utiliser l'appareil. Cela pourrait provoquer des accidents.

**ATTENTION :** Ne posez pas l'appareil debout lorsqu'un Makpac ou un support d'alimentation portable est installé sur l'adaptateur multifonction. Cela risquerait d'endommager le mécanisme de verrouillage de l'adaptateur multifonction et de faire tomber le Makpac ou le support d'alimentation portable.

## Fixation de l'adaptateur multifonction

1. Alignez les parties saillantes sur la gauche et la droite de l'adaptateur multifonction avec les rainures de montage sur l'appareil et fixez l'adaptateur multifonction.

► **Fig.37:** 1. Partie saillante 2. Rainure 3. Adaptateur multifonction

S'il est difficile d'installer l'adaptateur multifonction, desserrez le levier de verrouillage du guidon sur l'appareil. Lorsque vous desserrez le levier de verrouillage du guidon, repliez le guidon pour l'empêcher de tomber, puis installez l'adaptateur multifonction.

2. Serrez les quatre vis pour maintenir en place l'adaptateur multifonction.

► **Fig.38:** 1. Vis

## Retrait de l'adaptateur multifonction

Inversez les étapes de la procédure de fixation.

## Nomenclature des pièces de l'adaptateur multifonction

► **Fig.39:** 1. Verrou de fixation (pour Makpac) 2. Crochets A (pour PDC01 / PDC1200 / PDC1500) 3. Crochet B (pour PDC1200 / PDC1500) 4. Crochets C (pour PDC01)

## Installation d'un Makpac

**⚠ ATTENTION : Ne dépassez pas la hauteur de 315 mm (12-3/8") lors de l'installation du Makpac.**

Insérez fermement les deux verrous de fixation sur la gauche et la droite dans les crans de montage du Makpac pour le maintenir en place.

► **Fig.40:** 1. Makpac 2. Verrous de fixation

## Retrait d'un Makpac

Libérez les deux verrous de fixation sur la gauche et la droite, puis retirez le Makpac.

## Installation d'un support d'alimentation portable

**⚠ ATTENTION : N'utilisez pas l'appareil en portant le support d'alimentation portable sur votre dos.**

**⚠ ATTENTION : Lors de l'installation d'un support d'alimentation portable sur l'adaptateur multifonction, assurez-vous que le cordon du support d'alimentation portable est correctement disposé.** Autrement, le cordon affaibli pourrait frotter sur le sol et cela pourrait le débrancher, provoquer de la fumée ou un incendie.

1. Placez le bord inférieur du support d'alimentation portable sur les crochets A et fixez-le en place à l'aide du crochet B ou du crochet C. Vérifiez que le support d'alimentation portable ne se détache pas de l'appareil en soulevant légèrement sa poignée.

• PDC1200 / PDC1500

Placez le bord inférieur du support d'alimentation portable sur les crochets A et fixez-le en place à l'aide du crochet B. Vérifiez que le support d'alimentation portable ne se détache pas de l'appareil en soulevant légèrement sa poignée.

Si l'indicateur rouge du bouton de verrouillage est visible, le support d'alimentation portable n'est pas complètement verrouillé.

► **Fig.41:** 1. Support d'alimentation portable  
2. Crochets A 3. Crochet B 4. Bouton de verrouillage 5. Indicateur rouge

• PDC01

Placez le bord inférieur du support d'alimentation portable sur les crochets A et fixez-le en place à l'aide des crochets C. Le crochet B n'est pas utilisé.

► **Fig.42:** 1. Support d'alimentation portable  
2. Crochets A 3. Crochets C

2. Alignez les repères triangulaires sur la prise du support d'alimentation portable et la fiche de l'adaptateur (pour la batterie XGT) et insérez-les ensemble fermement à fond.

► **Fig.43:** 1. Prise du support d'alimentation portable  
2. Fiche de l'adaptateur (pour la batterie XGT) 3. Repères triangulaires

3. Ouvrez le couvercle du compartiment pour batteries.

► **Fig.44:** 1. Couvercle du compartiment pour batteries

4. Comme illustré sur la figure, disposez le cordon de sorte qu'il passe par la rainure dans l'adaptateur multifonction et le compartiment pour batteries. Alignez l'adaptateur (pour la batterie XGT) avec la rainure dans l'ouverture d'insertion de la batterie et insérez l'adaptateur jusqu'au dé clic.

► **Fig.45:** 1. Rainure dans l'adaptateur multifonction  
2. Rainure du compartiment pour batteries  
3. Adaptateur (pour la batterie XGT)

5. Fermez le couvercle du compartiment pour batteries.

## Retrait d'un support d'alimentation portable

### PDC1200 / PDC1500

1. Retirez la fiche de l'adaptateur (pour la batterie XGT) de la prise du support d'alimentation portable et retirez le cordon.

**REMARQUE : Ne tirez pas sur le cordon lorsque vous le retirez de la fiche de l'adaptateur. De plus, ne transportez pas le support d'alimentation portable en le tenant uniquement par le cordon.**

Le cordon pourrait se rompre ou être endommagé d'une tout autre manière.

2. Tout en maintenant enfoncé le bouton de verrouillage du support d'alimentation portable, soulevez la poignée du support d'alimentation portable.

► **Fig.46:** 1. Support d'alimentation portable 2. Bouton de verrouillage 3. Poignée

### PDC01

1. Retirez la fiche de l'adaptateur (pour la batterie XGT) de la prise du support d'alimentation portable et retirez le cordon.

**REMARQUE : Ne tirez pas sur le cordon lorsque vous le retirez de la fiche de l'adaptateur. De plus, ne transportez pas le support d'alimentation portable en le tenant uniquement par le cordon.**

Le cordon pourrait se rompre ou être endommagé d'une tout autre manière.

2. Libérez les crochets C et sortez le support d'alimentation portable, puis soulevez-le.

► **Fig.47:** 1. Support d'alimentation portable  
2. Crochets C 3. Poignée

## Manipulation après utilisation

**⚠ ATTENTION : Si vous prévoyez de ne pas utiliser l'appareil, assurez-vous que l'interrupteur marche/arrêt est éteint et que les batteries ont été retirées.**

## Mise au rebut des détritrus

**⚠ ATTENTION : Portez toujours un équipement de protection comme un masque et des gants lors de la mise au rebut des détritrus.** La mise au rebut présente un danger de contact avec des objets tranchants susceptibles de vous blesser.

**⚠ ATTENTION : Mettez rapidement au rebut les détritrus, avant qu'ils ne s'accablent trop.** La puissance d'aspiration pourrait en être réduite.

1. Retirez le crochet, puis retirez le conteneur de déchets de l'appareil.

► **Fig.48:** 1. Conteneur de déchets 2. Crochet

Lorsque vous utilisez le sac à poussière, soulevez la poignée et sortez le sac à poussière.

► **Fig.49:** 1. Poignée (pour sac à poussière) 2. Sac à poussière

2. Transportez le conteneur de déchets ou le sac à poussière jusqu'à l'endroit de collecte des déchets et jetez les détrit.

► **Fig.50**

Lorsque vous utilisez le sac à poussière, la fixation d'un sac en polyéthylène à l'intérieur vous permet de jeter le sac en polyéthylène avec les détrit.

► **Fig.51**

3. Après la mise au rebut des détrit, installez le conteneur de déchets ou le sac à poussière sur l'appareil. Assurez-vous que le crochet est bien verrouillé.

6. Secouez la poussière et lavez les brosses à l'eau si elles sont très sales. Après les avoir lavées, laissez-les sécher à l'ombre ; ne les utilisez pas tant qu'elles ne sont pas complètement sèches.

► **Fig.55**

7. Orientez chaque brosse principale de sorte que les formes de leurs extrémités correspondent aux zones de montage de l'appareil, comme illustré sur la figure.

Si les formes des extrémités ne correspondent pas, inversez l'orientation gauche-droite de la brosse principale pour qu'elles correspondent.

► **Fig.56:** 1. Brosse principale 2. Forme moins 3. Forme plus

8. Insérez une brosse principale sur l'axe de la brosse de l'appareil dans le sens indiqué par la flèche sur la figure.

► **Fig.57:** 1. Axe de la brosse

9. Insérez une brosse principale dans la zone de montage de l'appareil dans le sens indiqué par la flèche sur la figure et maintenez-la en place.

► **Fig.58**

**NOTE :** Si les formes des extrémités ne correspondent pas, vous ne pourrez pas installer la brosse principale. Le cas échéant, revenez à l'étape 7 et recommencez.

10. Installez l'autre brosse principale de la même manière.

► **Fig.59**

**ATTENTION :** Après avoir installé les brosses principales, vérifiez que les formes sont correctement engagées.

**NOTE :** Si les brosses principales sont usées jusqu'au point d'être plus courtes, remplacez-les.

## ENTRETIEN

**ATTENTION :** Assurez-vous toujours que l'appareil est hors tension et que la batterie est retirée avant d'y effectuer tout travail d'inspection ou d'entretien.

**REMARQUE :** N'utilisez jamais d'essence, benzène, diluant, alcool ou autre produit similaire. Cela risquerait de provoquer la décoloration, la déformation ou la fissuration de l'outil.

## Entretien

### Nettoyage du corps de l'appareil

**ATTENTION :** Ne lavez pas le corps de l'appareil dans l'eau. Cela pourrait provoquer une panne.

Pour retirer la saleté du corps de l'appareil, essuyez-le avec un chiffon imbibé d'une petite quantité de détergent neutre dilué.

► **Fig.52**

### Nettoyage des brosses principales

1. Repliez le guidon et posez l'appareil debout comme illustré sur la figure.

2. Enfoncez une brosse principale dans le sens indiqué par la flèche A sur la figure.

Retirez une extrémité de la brosse principale dans le sens indiqué par la flèche B sur la figure.

► **Fig.53:** 1. Brosse principale

3. Retirez l'autre extrémité de la brosse principale de l'axe de la brosse.

4. Retirez l'autre brosse principale de la même manière.

5. En présence de détrit semblables à des fils collés aux brosses, retirez-les à la main.

► **Fig.54**

### Nettoyage de la brosse latérale

Pour la procédure d'installation et de retrait de la brosse latérale, reportez-vous à « *Fixation et retrait de la brosse latérale* ».

1. Retirez la brosse latérale.

2. Secouez la poussière et lavez les brosses à l'eau si elles sont très sales. Après les avoir lavées, laissez-les sécher à l'ombre ; ne les utilisez pas tant qu'elles ne sont pas complètement sèches.

► **Fig.60**

3. Installez la brosse latérale.

**NOTE :** Si la brosse latérale est usée jusqu'au point d'être plus courte, remplacez-la.

## Nettoyage des filtres

**⚠ ATTENTION** : Assurez-vous que les filtres sont correctement installés et n'utilisez pas l'appareil en l'absence des filtres. N'utilisez pas non plus de filtres endommagés ou humides. Le moteur risquerait de griller ou une panne de se produire.

**REMARQUE** : Les filtres sont lavables et réutilisables. Pour éviter d'endommager les filtres, n'utilisez pas les éléments suivants pour les nettoyer.

- Souffleurs de poussières
- Nettoyeurs haute pression
- Brosses fabriquées en matériaux durs comme du métal

1. Retirez le conteneur de déchets.
2. Tout en poussant sur le crochet du préfiltre dans le sens indiqué par la flèche sur la figure, retirez le préfiltre.  
▶ Fig.61: 1. Préfiltre 2. Crochet
3. Tout en poussant sur les crochets du filtre HEPA dans le sens indiqué par les flèches sur la figure, retirez le filtre HEPA.  
▶ Fig.62: 1. Filtre HEPA 2. Crochet
4. Secouez la poussière et lavez les filtres à l'eau s'ils sont très sales. Après avoir lavé le préfiltre et le filtre HEPA, laissez-les sécher à l'ombre ; ne les utilisez pas tant qu'ils ne sont pas complètement secs.  
▶ Fig.63: 1. Préfiltre 2. Filtre HEPA
5. Pour installer le filtre HEPA, insérez son bord dans les rainures sur l'appareil et poussez le filtre en place. Vérifiez que les crochets sont solidement fixés.  
▶ Fig.64: 1. Filtre HEPA 2. Bord 3. Rainure 4. Crochet
6. Pour installer le préfiltre, insérez les parties saillantes sur le préfiltre dans les rainures sur l'appareil et poussez le filtre en place. Vérifiez que le crochet est solidement fixé.  
▶ Fig.65: 1. Préfiltre 2. Partie saillante 3. Rainure 4. Crochet

## Nettoyage du filtre éponge

**⚠ ATTENTION** : Après avoir nettoyé le filtre éponge, veillez à le réinstaller sur le conteneur de déchets. Si vous l'avez lavé à l'eau, faites-le sécher avant de l'installer.

Si le filtre éponge est obstrué par la poussière, retirez-le du conteneur de déchets, puis essuyez-le ou lavez-le dans l'eau.

1. Retirez l'étui à éponge du conteneur de déchets.
2. Ouvrez l'étui à éponge pour en retirer le filtre éponge.  
▶ Fig.66: 1. Conteneur de déchets 2. Étui à éponge 3. Filtre éponge
3. Essuyez le filtre éponge ou lavez-le à l'eau.
4. Installez le filtre éponge à sa position d'origine.

## Nettoyage du tube

Lorsque vous utilisez le sac à poussière (accessoire en option), le tube peut se boucher de débris fins comme du sable, des graviers et de petites feuilles mortes.

1. Sortez le tube du cadre du sac à poussière.
2. Retirez les débris du tube.  
▶ Fig.67: 1. Cadre du sac à poussière 2. Tube
3. Installez le tube à sa position d'origine.

## Inspections périodiques

Pour garantir une longue durée de vie utile à l'appareil et une utilisation sans danger, réalisez périodiquement les inspections répertoriées ci-dessous.

### Inspections quotidiennes

- Conteneur de déchets : videz le conteneur.
- Filtres : nettoyez-les s'ils sont sales.
- Brosses : si des débris semblables à des fils s'enchevêtrent, retirez-les.
- Pièces de commande et mobiles : vérifiez qu'elles bougent sans problème.

### Inspections hebdomadaires

- Hauteur de la brosse principale : si la hauteur est inappropriée, réajustez-la.
- Vis (si vous utilisez un adaptateur multifonction) : si elles sont desserrées, serrez-les.

## Remplacement/rapprovisionnement des consommables

### Remplacement des brosses

Si les brosses principales et la brosse latérale sont usées, confiez leur remplacement à votre centre de service Makita local.

### Remplacement des brosses principales

Remplacez les brosses principales s'il est impossible de les régler correctement. Reportez-vous à « *Réglage de la hauteur de la brosse principale* ».

Pour retirer et installer les brosses principales, reportez-vous à « *Nettoyage des brosses principales* ».

### Remplacement de la brosse latérale

Remplacez la brosse latérale si elle ne touche pas le sol lorsque la molette de réglage de la hauteur de la brosse latérale est tournée sur la position la plus basse. Reportez-vous à « *Réglage de la hauteur de la brosse latérale* ».

Pour retirer et installer la brosse latérale, reportez-vous à « *Fixation et retrait de la brosse latérale* ».

## WARNUNG

- Dieses Gerät sollte nicht von Personen (einschließlich Kindern) mit reduzierten körperlichen, sensorischen oder geistigen Fähigkeiten oder mangelnder Erfahrung und Kenntnis benutzt werden.
- Für Benutzer in Europa:  
Kinder dürfen nicht mit dem Gerät spielen. Reinigung und Benutzerwartung dürfen nicht von Kindern ohne Beaufsichtigung durchgeführt werden.
- Für Benutzer in außereuropäischen Gebieten:  
Kinder sollten beaufsichtigt werden, um sicherzugehen, dass sie nicht mit dem Gerät spielen.
- VORSICHT: Trennen Sie das Gerät vor der Durchführung von Wartungsarbeiten von der Stromversorgung. Führen Sie regelmäßig Wartungsarbeiten an dem Gerät durch.
- Wiederaufladbare Akkus müssen vor dem Aufladen aus dem Gerät entfernt werden.
- Um den Akku zu entfernen oder zu installieren, öffnen Sie zunächst die Akkuabdeckung, und schieben Sie dann die Kartusche aus dem Werkzeug, während Sie den Knopf auf der Vorderseite der Kartusche drücken.
- Erschöpfte Akkus müssen aus dem Gerät entfernt und sicher entsorgt werden. Beachten Sie die örtlichen Vorschriften zur Entsorgung von Akkus.
- Falls das Gerät über einen längeren Zeitraum unbenutzt gelagert werden soll, sollten die Akkus entfernt werden.
- Die Anschlussklemmen dürfen nicht kurzgeschlossen werden.

## EINLEITUNG

### Technische Daten

<b>Modell:</b>		<b>VS001G</b>
Fassungsvermögen des Abfallbehälters		15,6 L
Reinigungsleistung *1	Ohne Verwendung der Seitenbürste	1.920 m <sup>2</sup> /h
	Mit Verwendung der Seitenbürste	2.600 m <sup>2</sup> /h
Reinigungsbreite	Ohne Verwendung der Seitenbürste	480 mm
	Mit Verwendung der Seitenbürste	650 mm
Nennspannung		Gleichstrom 36 V - 40 V max.
Abmessungen (L x B x H)	Handgriff vertikal	830 mm x 677 mm x 1.146 mm
	Handgriff eingeklappt	830 mm x 677 mm x 467 mm
Zulässiges Gesamtgewicht (GVW)		max. 44,0 kg
Nettogewicht (Transportgewicht) (mit BL4025 x1)		29,9 kg
Schutzgrad		IPX4

\*1 Unter der Annahme einer Schrittgeschwindigkeit von 4 km/h.

- Wir behalten uns vor, Änderungen der technischen Daten im Zuge der Entwicklung und des technischen Fortschritts ohne vorherige Ankündigung vorzunehmen.
- Die technischen Daten und der Akku können von Land zu Land unterschiedlich sein.

### Zutreffende Akkus und Ladegeräte

Akku	BL4020 / BL4025 / BL4040 / BL4040F / BL4050F / BL4080F
Ladegerät	DC40RA / DC40RB / DC40RC / DC40WA

- Einige der oben aufgelisteten Akkus und Ladegeräte sind je nach Ihrem Wohngebiet eventuell nicht erhältlich.

**⚠️ WARNUNG:** Verwenden Sie nur die oben aufgeführten Akkus und Ladegeräte. Bei Verwendung irgendwelcher anderer Akkus und Ladegeräte besteht Verletzungs- und/oder Brandgefahr.











# Empfohlene kabelgebundene Stromquelle

Rückentragbare Akku-Bank	PDC01 / PDC1200 / PDC1500
--------------------------	---------------------------

- Die oben aufgelisteten kabelgebundenen Stromquellen sind je nach Ihrem Wohngebiet eventuell nicht erhältlich.
- Lesen Sie vor Gebrauch der kabelgebundenen Stromquelle die daran angebrachten Anweisungen und Warnmarkierungen durch.

## Symbole

Nachfolgend werden Symbole beschrieben, die für das Gerät verwendet werden können. Machen Sie sich unbedingt vor der Benutzung mit ihrer Bedeutung vertraut.

	Betriebsanleitung lesen.
	Besondere Umsicht und Aufmerksamkeit erforderlich.
	Benutzen Sie das Gerät nicht bei einer Hangneigung von mehr als 2%.
	Treten Sie nicht auf das Gerät.
	Max 20kg 44lbs Stellen Sie keine Objekte mit einem Gewicht von 20 kg (44 lbs) oder mehr auf das Gerät.
	Um Unfälle oder Verletzungen zu verhindern, sollten Sie das Gerät unbedingt ausschalten und die Akkus entfernen, bevor Sie die Bürsten warten oder eine Reparatur durchführen.
	Ein repräsentativer Akku, der für dieses Produkt geeignet ist.
	Nur für EU-Länder Aufgrund des Vorhandenseins gefährlicher Komponenten in der Ausrüstung können Elektro- und Elektronik-Altgeräte, Akkumulatoren und Batterien sich negativ auf die Umwelt und die menschliche Gesundheit auswirken. Entsorgen Sie Elektro- und Elektronikgeräte oder Batterien nicht mit dem Hausmüll! In Übereinstimmung mit der Europäischen Richtlinie über Elektro- und Elektronik-Altgeräte, Akkumulatoren und Batterien, verbrauchte Akkumulatoren und Batterien sowie ihrer Anpassung an nationales Recht sollten Elektro-Altgeräte, Batterien und Akkumulatoren gemäß den Umweltschutzbestimmungen getrennt gelagert und zu einer getrennten Sammelstelle für Siedlungsabfälle geliefert werden. Dies wird durch das am Gerät angebrachte Symbol der durchgestrichenen Abfalltonne auf Rädern angezeigt.
	Garantierter Schallleistungspegel gemäß der EU-Richtlinie über Außenlärm.
	Schallleistungspegel gemäß der australischen NSW-Lärmschutzverordnung

## Vorgesehene Verwendung

Das Gerät ist für das Absaugen von trockenen Fremdkörpern vorgesehen. Das Gerät eignet sich für kommerziellen Einsatz, z. B. in Hotels, Schulen, Krankenhäusern, Fabriken, Läden, Büros und Mietunternehmen.

## Konformitätserklärungen

**Nur für europäische Länder**  
Die Konformitätserklärungen sind in Anhang A dieser Betriebsanleitung enthalten.

## Sicherheitsvorkehrungen

### Sicherheitswarnungen für Akku-Kehrsaugmaschinen

1. Die Bediener müssen in der Benutzung der Kehrsaugmaschine hinreichend unterwiesen werden.
2. Diese Kehrsaugmaschine ist nur für die Trockenanwendung bestimmt.
3. Bewahren Sie die Kehrsaugmaschine bei Nichtbenutzung immer in einem Innenraum auf.
4. Benutzen Sie das Gerät nicht zu Reinigungszwecken auf Oberflächen, deren Neigung größer ist als die auf dem Gerät markierte.
5. Lassen Sie Kinder nicht mit dem wiederaufladbaren Gerät spielen.
6. Platzieren Sie das Gerät zur Aufbewahrung auf einer ebenen und stabilen Fläche. Bewahren Sie das Gerät außer Reichweite von Kindern auf.
7. Platzieren Sie das Gerät immer auf einer ebenen Fläche, wenn Sie es auf sein Ende stellen.
8. Halten Sie den Arbeitsplatz sauber und aufgeräumt. Vergewissern Sie sich außerdem, dass der Raum gut beleuchtet ist und stets sauber gehalten wird. Anderenfalls kann es zu Unfällen kommen.
9. Tragen Sie angemessene Arbeitskleidung.
10. Verwenden Sie keinen Akku-Adapter.
11. Berühren Sie den Akkubereich nicht mit nassen Händen. Anderenfalls kann es zu einem elektrischen Schlag kommen.
12. Benutzen Sie den Filter nicht in nassem Zustand. Dies kann zum Durchbrennen des Motors oder zu einem Ausfall führen.
13. Benutzen Sie das Gerät nicht, wenn es regnet oder die Straßenoberfläche nass ist. Nehmen Sie auch keine Abfälle auf, die Flüssigkeit oder Schaum enthalten. Dies kann zum Durchbrennen des Motors oder zu einem Ausfall führen.



14. **Sammeln Sie keine schnurartigen Abfälle wie Kabel, Schnüre oder Drähte auf. Solche Abfälle können sich in den Bürsten verfängen. Entfernen Sie den Abfall vor dem Reinigungsbetrieb.** Anderenfalls kann es zu einem Ausfall kommen.
15. **Ziehen Sie nicht die Erdungsleitung ab.**
16. **Versuchen Sie nicht, die Außen- oder Innenseite mit Waschbenzin, Verdüner oder Reinigungschemikalien zu reinigen.** Dadurch können Risse und Verfärbung verursacht werden.
17. **Tragen Sie eine geeignete Schutzausrüstung, wie z. B. eine Schutzbrille und eine Staubmaske, wenn Sie staubige Stellen reinigen, Wartungsarbeiten durchführen oder Abfälle entsorgen.**
18. **Montieren Sie die Filter ordnungsgemäß.** Die Benutzung des Gerätes ohne angebrachten Filter, oder mit Filtern in falscher Position oder in beschädigtem Zustand kann einen Motorbrand oder einen Ausfall verursachen.
19. **Zerlegen Sie das Gerät nicht.** Anderenfalls kann es zu einem Ausfall kommen.
20. **Falls Ihnen etwas Anormales auffällt, halten Sie das Gerät an und entfernen Sie sofort die Akkus.**
21. **Prüfen Sie vor der Benutzung des Gerätes, dass keine beschädigten Teile vorhanden sind und dass alle Teile korrekt funktionieren.** Falls ein Teil beschädigt ist, lassen Sie es von einem autorisierten Händler austauschen oder reparieren, sofern in der Betriebsanleitung nicht ausdrücklich anderweitig angegeben ist.
22. **Es besteht die Gefahr, dass Sie vom Antriebsriemen, den Hauptbürsten, der Seitenbürste, dem Bügelgriff oder dem Hinterrad gequetscht, eingeklemmt oder verletzt werden.**
23. **Benutzen Sie das Gerät nicht zum Aufsammeln von giftigen Stoffen wie Asbest.**
24. **Benutzen Sie die Seitenbürste nicht, wenn Sie verschmutzte oder staubige Stellen reinigen.**
25. **Benutzen Sie das Gerät nicht an einem Ort, an dem gefährliche Stoffe oder offene Flammen vorhanden sind.** Anderenfalls kann es zu einem Brand oder einer Explosion kommen.
26. **Benutzen Sie das Gerät nicht an einem explosiven und entflammaren Ort.**

#### **Gebrauch und Pflege von Akkuwerkzeugen**

1. **Laden Sie den Akku nur mit dem vom Hersteller vorgeschriebenen Ladegerät.** Ein Ladegerät, das für einen Akkutyp geeignet ist, kann eine Brandgefahr darstellen, wenn es mit einem anderen Akku verwendet wird.
2. **Benutzen Sie Elektrowerkzeuge nur mit den ausdrücklich vorgeschriebenen Akkus.** Bei Verwendung irgendwelcher anderer Akkus besteht Verletzungs- und Brandgefahr.
3. **Halten Sie den Akku bei Nichtgebrauch von anderen Metallgegenständen, wie z. B. Büroklammern, Münzen, Schlüssel, Nägeln, Schrauben oder anderen kleinen Metallgegenständen, fern, welche die Kontakte kurzschließen können.** Kurzschließen der Akkukontakte kann Verbrennungen oder einen Brand verursachen.
4. **Bei Missbrauch kann Flüssigkeit aus dem Akku austreten. Vermeiden Sie Kontakt mit dieser Flüssigkeit. Falls Sie versehentlich mit der Flüssigkeit in Berührung kommen, spülen Sie die betroffenen Stellen mit Wasser ab. Falls die Flüssigkeit in die Augen gelangt, suchen Sie zusätzlich ärztliche Hilfe auf.** Die vom Akku austretende Flüssigkeit kann Hautreizungen oder Verätzungen verursachen.
5. **Verwenden Sie keinen Akku und auch kein Werkzeug, der (das) beschädigt oder modifiziert ist.** Beschädigte oder modifizierte Akkus können unvorhersehbares Verhalten zeigen, das zu einem Brand, einer Explosion oder Verletzungsgefahr führen kann.
6. **Setzen Sie einen Akku oder ein Werkzeug nicht Feuer oder übermäßigen Temperaturen aus.** Bei Einwirkung von Feuer oder Temperaturen über 130 °C kann es zu einer Explosion kommen.
7. **Befolgen Sie alle Ladeanweisungen, und laden Sie den Akku bzw. das Werkzeug nicht außerhalb des in den Anweisungen angegebenen Temperaturbereichs.** Wird der Ladevorgang unsachgemäß oder bei Temperaturen außerhalb des angegebenen Bereichs durchgeführt, kann es zu einer Beschädigung des Akkus und erhöhter Brandgefahr kommen.

#### **Wichtige Sicherheitsanweisungen für Akku**

1. **Lesen Sie vor der Benutzung des Akkus alle Anweisungen und Warnhinweise, die an (1) Ladegerät, (2) Akku und (3) Akkuwerkzeug angebracht sind.**
  2. **Unterlassen Sie Zerlegen oder Manipulieren des Akkus.** Es kann sonst zu einem Brand, übermäßiger Hitzeentwicklung oder einer Explosion kommen.
  3. **Falls die Betriebszeit beträchtlich kürzer geworden ist, stellen Sie den Betrieb sofort ein.** Anderenfalls besteht die Gefahr von Überhitzung, möglichen Verbrennungen und sogar einer Explosion.
  4. **Falls Elektrolyt in Ihre Augen gelangt, waschen Sie sie mit sauberem Wasser aus, und begeben Sie sich unverzüglich in ärztliche Behandlung.** Anderenfalls können Sie Ihre Sehkraft verlieren.
  5. **Der Akku darf nicht kurzgeschlossen werden:**
    - (1) **Die Kontakte dürfen nicht mit leitfähigem Material berührt werden.**
    - (2) **Lagern Sie den Akku nicht in einem Behälter zusammen mit anderen Metallgegenständen, wie z. B. Nägel, Münzen usw.**
    - (3) **Setzen Sie den Akku weder Wasser noch Regen aus.**
- Ein Kurzschluss des Akkus verursacht starken Stromfluss, der Überhitzung, mögliche Verbrennungen und einen Defekt zur Folge haben kann.**
6. **Lagern und benutzen Sie das Werkzeug und den Akku nicht an Orten, an denen die Temperatur 50 °C erreichen oder überschreiten kann.**

7. **Versuchen Sie niemals, den Akku zu verbrennen, selbst wenn er stark beschädigt oder vollkommen verbraucht ist. Der Akku kann im Feuer explodieren.**
8. **Unterlassen Sie Nageln, Schneiden, Zerquetschen, Werfen, Fallenlassen des Akkus oder Schlagen des Akkus mit einem harten Gegenstand.** Eine solche Handlung kann zu einem Brand, übermäßiger Hitzeentwicklung oder einer Explosion führen.
9. **Benutzen Sie keine beschädigten Akkus.**
10. **Die enthaltenen Lithium-Ionen-Akkus unterliegen den Anforderungen der Gefahrgut-Gesetzgebung.**  
Für kommerzielle Transporte, z. B. durch Dritte oder Spediteure, müssen besondere Anforderungen zu Verpackung und Etikettierung beachtet werden.  
Zur Vorbereitung des zu transportierenden Artikels ist eine Beratung durch einen Experten für Gefahrgut erforderlich. Bitte beachten Sie möglicherweise ausführlichere nationale Vorschriften. Überkleben oder verdecken Sie offene Kontakte, und verpacken Sie den Akku so, dass er sich in der Verpackung nicht umher bewegen kann.
11. **Entfernen Sie den Akku zum Entsorgen vom Werkzeug, und entsorgen Sie ihn an einem sicheren Ort. Befolgen Sie die örtlichen Vorschriften bezüglich der Entsorgung von Akkus.**
12. **Verwenden Sie die Akkus nur mit den von Makita angegebenen Produkten.** Das Einsetzen der Akkus in nicht konforme Produkte kann zu einem Brand, übermäßiger Hitzebildung, einer Explosion oder Auslaufen von Elektrolyt führen.
13. **Soll das Werkzeug längere Zeit nicht benutzt werden, muss der Akku vom Werkzeug entfernt werden.**
14. **Bei und nach dem Gebrauch kann der Akku heiß werden, was Verbrennungen oder Niedertemperaturverbrennungen verursachen kann. Beachten Sie die Handhabung von heißen Akkus.**
15. **Berühren Sie nicht den Anschlusskontakt des Werkzeugs unmittelbar nach dem Gebrauch, da er heiß genug werden kann, um Verbrennungen zu verursachen.**
16. **Achten Sie darauf, dass sich keine Späne, Staub oder Schmutz in den Anschlusskontakten, Löchern und Nuten des Akkus absetzen.** Es könnte sonst zu Erhitzung, Brandauslösung, Bersten und Funktionsstörungen des Werkzeugs oder des Akkus kommen, was zu Verbrennungen oder Personenschäden führen kann.
17. **Wenn das Werkzeug den Einsatz in der Nähe einer Hochspannungs-Stromleitung nicht unterstützt, benutzen Sie den Akku nicht in der Nähe einer Hochspannungs-Stromleitung.** Dies kann zu einer Funktionsstörung oder Betriebsstörung des Werkzeugs oder des Akkus führen.
18. **Halten Sie die Batterie von Kindern fern.**

**DIESE ANWEISUNGEN  
AUFBEWAHREN.**

**⚠VORSICHT:** Verwenden Sie nur Original-Makita-Akkus. Die Verwendung von Nicht-Original-Makita-Akkus oder von Akkus, die abgeändert worden sind, kann zum Bersten des Akkus und daraus resultierenden Bränden, Personenschäden und Beschädigung führen. Außerdem wird dadurch die Makita-Garantie für das Makita-Werkzeug und -Ladegerät ungültig.

## Hinweise zur Aufrechterhaltung der maximalen Akku-Nutzungsdauer

1. **Laden Sie den Akku, bevor er vollkommen erschöpft ist. Schalten Sie das Werkzeug stets aus, und laden Sie den Akku, wenn Sie ein Nachlassen der Werkzeulleistung feststellen.**
2. **Unterlassen Sie erneutes Laden eines voll aufgeladenen Akkus. Überladen führt zu einer Verkürzung der Nutzungsdauer des Akkus.**
3. **Laden Sie den Akku bei Raumtemperatur zwischen 10 – 40 °C. Lassen Sie einen heißen Akku abkühlen, bevor Sie ihn laden.**
4. **Wenn Sie den Akku nicht benutzen, nehmen Sie ihn vom Werkzeug oder Ladegerät ab.**
5. **Der Akku muss geladen werden, wenn er lange Zeit (länger als sechs Monate) nicht benutzt wird.**

## Geräusch

Typischer A-bewerteter Geräuschpegel ermittelt gemäß EN60335-2-72:

Schalldruckpegel ( $L_{pA}$ ): 70 dB (A) oder weniger  
Messunsicherheit (K): 3 dB (A)

Der Geräuschpegel kann während des Betriebs 80 dB (A) überschreiten.

**HINWEIS:** Der (Die) angegebene(n) Schallemissionswert(e) wurde(n) im Einklang mit der Standardprüfmethode gemessen und kann (können) für den Vergleich zwischen Werkzeugen herangezogen werden.

**HINWEIS:** Der (Die) angegebene(n) Schallemissionswert(e) kann (können) auch für eine Vorbewertung des Gefährdungsgrads verwendet werden.

**⚠WARNUNG:** Einen Gehörschutz tragen.

**⚠WARNUNG:** Die Schallemission während der tatsächlichen Benutzung des Elektrowerkzeugs kann je nach der Benutzungsweise des Werkzeugs, und speziell je nach der Art des bearbeiteten Werkstücks, von dem (den) angegebenen Wert(en) abweichen.

**⚠WARNUNG:** Identifizieren Sie Sicherheitsmaßnahmen zum Schutz des Benutzers anhand einer Schätzung des Gefährdungsgrads unter den tatsächlichen Benutzungsbedingungen (unter Berücksichtigung aller Phasen des Arbeitszyklus, wie z. B. Ausschalt- und Leerlaufzeiten des Werkzeugs zusätzlich zur Betriebszeit).

## Schwingungen

Schwingungsgesamtwert (Drei-Achsen-Vektorsumme) ermittelt gemäß EN60335-2-72:

Schwingungsemission ( $a_w$ ): 2,5 m/s<sup>2</sup> oder weniger  
Messunsicherheit (K): 1,5 m/s<sup>2</sup>

**HINWEIS:** Der (Die) angegebene(n)

Vibrationsgesamtwert(e) wurde(n) im Einklang mit der Standardprüfmethode gemessen und kann (können) für den Vergleich zwischen Werkzeugen herangezogen werden.

**HINWEIS:** Der (Die) angegebene(n)

Vibrationsgesamtwert(e) kann (können) auch für eine Vorbewertung des Gefährdungsgrads verwendet werden.

**⚠️ WARNUNG:** Die Vibrationsemission während der tatsächlichen Benutzung des Elektrowerkzeugs kann je nach der Benutzungsweise des Werkzeugs, und speziell je nach der Art des bearbeiteten Werkstücks, von dem (den) angegebenen Emissionswert(en) abweichen.

**⚠️ WARNUNG:** Identifizieren Sie Sicherheitsmaßnahmen zum Schutz des Benutzers anhand einer Schätzung des Gefährdungsgrads unter den tatsächlichen Benutzungsbedingungen (unter Berücksichtigung aller Phasen des Arbeitszyklus, wie z. B. Ausschalt- und Leerlaufzeiten des Werkzeugs zusätzlich zur Betriebszeit).

## Bezeichnungen der Teile

### ► Abb.1

1	Bügelgriff	2	Bügelgriff-Verriegelungshebel	3	Bedienfeld	4	EIN/AUS-Schalter
5	Saugbetriebstaste	6	Filterrütteltaste	7	Hauptbürstentaste	8	Lampentaste
9	Prüftaste	10	Anzeigelampen	11	Seitenbürsten-EIN/AUS-Hebel	12	Seitenbürsten-Höheneinstellknopf
13	Lampe	14	Griff	15	Seitenbürste	16	Akkukastenabdeckung
17	Hauptbürsten-Höheneinstellknopf	18	Hinterrad	19	Vorderrad	20	Hauptbürsten
21	Abfallbehälterwelle	22	Griff (Abfallbehälterteil)	23	Abfallbehälter	24	Akkukasten
25	Vorfilter	26	HEPA-Filter	27	Bürstenwelle	28	Erdungsleitung

## Einführung von getrennt erhältlichen Artikeln

**⚠️ VORSICHT:** Die folgenden Zubehörteile oder Vorrichtungen werden für den Einsatz mit dem in dieser Anleitung beschriebenen Makita-Werkzeug empfohlen. Die Verwendung anderer Zubehörteile oder Vorrichtungen kann eine Verletzungsgefahr darstellen. Verwenden Sie Zubehörteile oder Vorrichtungen nur für ihren vorgesehenen Zweck.

Einzelheiten zu den getrennt erhältlichen Artikeln entnehmen Sie bitte dem Katalog, oder wenden Sie sich an den Händler oder unser Verkaufsbüro.

- Multifunktionsadapter
- Staubsack
- Original-Makita-Akku und -Ladegerät

**HINWEIS:** Manche Teile in der Liste können als Standardzubehör im Werkzeugsatz enthalten sein. Sie können von Land zu Land unterschiedlich sein.

## VORBEREITUNGEN ZUR BENUTZUNG

### Montage

**⚠️ VORSICHT:** Bevor Sie das Gerät in Betrieb nehmen, vergewissern Sie sich, dass der EIN/AUS-Schalter ausgeschaltet ist und die Akkus entfernt worden sind.

### Einstellung des Bügelgriffwinkels

Sie können den Winkel des Bügelgriffs einstellen, um den Betrieb des Gerätes zu erleichtern. Bei der Auslieferung ab Werk ist der Bügelgriff heruntergeklappt.

**⚠️ VORSICHT:** Rasten Sie den Bügelgriff-Verriegelungshebel ordnungsgemäß ein. Falls der Bügelgriff einklappt oder umkippt, besteht die Gefahr von Verletzungen.

1. Lösen Sie die Verriegelung des Bügelgriff-Verriegelungshebels.
2. Stellen Sie den Bügelgriff auf den gewünschten Winkel ein.  
► **Abb.2:** 1. Bügelgriff-Verriegelungshebel  
2. Bügelgriff
3. Rasten Sie den Bügelgriff-Verriegelungshebel ein.  
► **Abb.3:** 1. Bügelgriff-Verriegelungshebel

## Herunterklappen des Bügelgriffs

Klappen Sie den Bügelgriff herunter, wenn Sie das Gerät zur Aufbewahrung/Inspektion auf sein Ende stellen, oder wenn Sie das Gerät durch Anheben transportieren.

► **Abb.4**

## Falls der Bügelgriff locker ist und klappert

Falls der Bügelgriff trotz ordnungsgemäßer Verriegelung des Bügelgriff-Verriegelungshebels locker ist und klappert, stellen Sie ihn ein, indem Sie die Mutter gegenüber dem Bügelgriff-Verriegelungshebel anziehen. Falls das Gerät benutzt wird, wenn der Bügelgriff locker ist und klappert, besteht die Gefahr, dass der Bügelgriff umkippt und Verletzungen verursacht.

► **Abb.5:** 1. Bügelgriff-Verriegelungshebel  
2. Bügelgriff 3. Feststellmutter (zum Einstellen der Lockerheit)

## Anbringen und Entfernen der Seitenbürste

Die Seitenbürste kann benutzt werden, um die Reinigungsbreite zu erweitern und um auch die Bereiche entlang von Wänden zu reinigen.

**⚠ VORSICHT:** Bringen Sie die Seitenbürste korrekt an. Falls sich die Bürste lockert, kann sie mit Personen in Berührung kommen und Verletzungen verursachen.

## Anbringung

1. Fahren Sie die Seitenbürste aus und stellen Sie das Gerät auf sein Ende, wie in der Abbildung gezeigt.

► **Abb.6:** 1. Seitenbürste

2. Richten Sie die Rasten (2 Stellen) der Seitenbürste auf die Montagelöcher aus, und bringen Sie die Seitenbürste an.

Die Rasten (2 Stellen) der Seitenbürste können auf jedes der 6 Löcher ausgerichtet werden.

► **Abb.7:** 1. Rasten (2 Stellen) 2. Löcher (6 Stellen)

**HINWEIS:** Um das Einrasten der Rasten und Löcher zu erleichtern, drehen Sie die Seitenbürste gegen den Uhrzeigersinn, während der Seitenbürstenhebel abgesenkt ist.

## Entfernung

Entfernen Sie die Seitenbürste, während Sie die Griffe der Rasten nach innen drücken.
















► **Abb.8:** 1. Griffe der Rasten

## Laden der Akkus

### Anzeigen der Akku-Restkapazität

Drücken Sie die Prüftaste am Akku, um die Akku-Restkapazität anzuzeigen. Die Anzeigelampen leuchten wenige Sekunden lang auf.

► **Abb.9:** 1. Anzeigelampen 2. Prüftaste








Anzeigelampen			Restkapazität
 Erleuchtet	 Aus	 Blinkend	
			75% bis 100%
			50% bis 75%
			25% bis 50%
			0% bis 25%
			Den Akku aufladen.
			Möglicherweise liegt eine Funktionsstörung im Akku vor.

**HINWEIS:** Abhängig von den Benutzungsbedingungen und der Umgebungstemperatur kann die Anzeige geringfügig von der tatsächlichen Kapazität abweichen.

**HINWEIS:** Die erste (äußerste linke) Anzeigelampe blinkt, wenn das Akku-Schutzsystem aktiv ist.

### Akku-Restkapazitätsanzeige (Bedienfeld)

Sie können die Akku-Restkapazität auch auf dem Bedienfeld prüfen. Die Akku-Restkapazität wird angezeigt, wenn der EIN/AUS-Schalter ein- oder ausgeschaltet wird oder wenn die Prüftaste gedrückt wird. Die Akku-Anzeigelampen leuchten 3 Sekunden lang auf.

Anzeigelampen			Akku-Restkapazität
 Ein	 Aus	 Blinkend	
			50% bis 100%
			20% bis 50%
			0% bis 20%
			Akku aufladen

## Was Sie vor der Benutzung wissen sollten

### Transportieren des Gerätes

**⚠ VORSICHT:** Bevor Sie das Gerät transportieren, vergewissern Sie sich, dass der EIN/AUS-Schalter ausgeschaltet ist und die Akkus entfernt worden sind.

**⚠ VORSICHT:** Leeren Sie den Abfallbehälter und vergewissern Sie sich, dass der Abfallbehälter ordnungsgemäß mit der Raste verriegelt ist, bevor Sie das Gerät anheben und transportieren. Wenn Sie die Raste nicht verriegeln, kann es zu Verletzungen kommen.

**⚠ VORSICHT:** Das Anheben und der Transport des Gerätes sollten immer von mindestens zwei Personen in einer sicheren Tragehaltung durchgeführt werden. Transportieren des Gerätes auf unsichere Weise kann zu Verletzungen führen.

**⚠ VORSICHT:** Achten Sie beim Ein- und Ausladen des Gerätes in Hanglage darauf, dass die Räder nicht herunterfallen.

Das Gerät sollte von zwei Personen transportiert werden, wobei eine Person den Griff und die andere Person den Griff (Abfallbehältereil) hält.

► **Abb.10:** 1. Griff 2. Griff (Abfallbehältereil)

### Arbeitsumgebung

Falls sich an der zu reinigenden Stelle schnurartige Abfälle wie Kabel oder Drähte befinden, entfernen Sie diese, bevor Sie fortfahren. Der schnurartige Abfall kann sich in den Hauptbürsten und der Seitenbürste verheddern.

► **Abb.11:** 1. Schnurartiger Abfall

### Schutzfunktion

Dieses Gerät ist mit einer Schutzfunktion ausgestattet. Wenn eine der folgenden Bedingungen eintritt, hält die Schutzfunktion automatisch alle Motoren an. Die Lampen auf dem Bedienfeld zeigen den Fehlerzustand an.

Beleuchtungszustand			Fehlerzustand	Aktion
Ein	Aus	Blinkend		
			Akkufehler	Laden Sie die Akkus auf.
			Die Temperatur des Gerätes ist hoch	Lassen Sie das Gerät abkühlen.
			Überlastung der Bürsten	Brechen Sie die Benutzung der Bürsten ab, und beseitigen Sie die Ursache für die Überlastung.

Beleuchtungszustand			Fehlerzustand	Aktion
Ein	Aus	Blinkend		
			Überlastung der Absaugung	Brechen Sie die Benutzung des Saugmodus ab, und beseitigen Sie die Ursache für die Überlastung.
			Überlastung des Filterrüttlers	Brechen Sie die Benutzung der Filterrüttlerfunktion ab, und beseitigen Sie die Ursache für die Überlastung.
			Wiederanlaufsperrung	Schalten Sie den EIN/AUS-Schalter aus.

### Wiederanlaufsperrung

Dieses Gerät ist mit einer Wiederanlaufsperrfunktion ausgestattet. Falls die Akkus bei eingeschaltetem EIN/AUS-Schalter eingelegt werden oder das Gerät bei eingeschaltetem EIN/AUS-Schalter aus dem Energiesparmodus\* zurückkehrt, verhindert die Wiederanlaufsperrfunktion ein unerwartetes Wiederanlaufen. Wenn der EIN/AUS-Schalter ausgeschaltet wird, erlischt die Fehleranzeige. Wenn der EIN/AUS-Schalter anschließend eingeschaltet wird, startet das Gerät.

\* **Energiesparmodus:** Wenn alle der folgenden Bedingungen zutreffen, schaltet das Gerät in den Energiesparmodus, um die Akkukapazität zu schonen.

- Es laufen keine Motoren.
- Die Frontlampen sind ausgeschaltet.
- Es wurde eine Minute lang keine Taste gedrückt.

In diesem Modus wird die Stromversorgung einiger elektronischer Schaltungen abgeschaltet.

**HINWEIS:** Um eine andere Fehleranzeige als die Wiederanlaufsperrung zu löschen, schalten Sie den EIN/AUS-Schalter aus und führen Sie eine der folgenden drei Aktionen durch.

- Schalten Sie den EIN/AUS-Schalter ein.
- Drücken Sie eine Taste auf dem Bedienfeld.
- Führen Sie eine Minute lang keinen Betrieb durch.

**HINWEIS:** Unabhängig davon, ob ein Fehler aufgetreten ist oder nicht, können Sie die Lampen ein- oder ausschalten.

**HINWEIS:** Falls nach dem Auftreten eines Fehlers bei eingeschaltetem EIN/AUS-Schalter eine Minute lang kein Betrieb durchgeführt wird, schalten sich alle Anzeigen des Bedienfelds aus, der Fehler ist jedoch noch nicht behoben.

- Falls die Lampen leuchten: Drücken Sie eine beliebige Taste auf dem Bedienfeld, um die Fehleranzeige erneut aufzurufen.
- Falls die Lampen erloschen sind: Das Gerät befindet sich im Energiesparmodus, so dass das Drücken einer Taste auf dem Bedienfeld die Wiederanlaufsperrung auslöst.

## Schutz gegen andere Ursachen

Das Schutzsystem ist auch für andere Ursachen ausgelegt, die eine Beschädigung des Gerätes verursachen könnten, und ermöglicht, dass das Gerät automatisch stehen bleibt. Führen Sie alle folgenden Schritte aus, um die Ursachen zu beseitigen, wenn das Gerät vorübergehend zum Stillstand gekommen ist oder im Betrieb stehen geblieben ist.

1. Schalten Sie das Gerät aus und dann wieder ein, um es neu zu starten.
2. Laden Sie den/die Akku(s) auf oder tauschen Sie ihn/sie gegen einen aufgeladenen Akku/aufgeladene Akkus aus.
3. Lassen Sie das Gerät und den/die Akku(s) abkühlen.

Falls die Wiederherstellung des Schutzsystems keine Besserung bringt, wenden Sie sich an Ihre lokale Makita-Kundendienststelle.

## BENUTZUNG

### Einsetzen/Entfernen der Akkus

**⚠ VORSICHT:** Vergewissern Sie sich, dass der EIN/AUS-Schalter ausgeschaltet ist, bevor Sie die Akkus einsetzen oder entfernen.

**⚠ VORSICHT:** Achten Sie darauf, dass Sie sich beim Öffnen und Schließen der Akkukastenabdeckung nicht die Finger einklemmen. Es besteht Verletzungsgefahr.

### Einsetzen der Akkus

Öffnen Sie die Akkukastenabdeckung. Richten Sie den Akku auf die Nut aus, und führen Sie ihn ein, bis er einrastet. Schließen Sie die Akkukastenabdeckung.

► **Abb.12:** 1. Akkukastenabdeckung

### Entfernen der Akkus

Halten Sie den Knopf am Akku gedrückt, und heben Sie den Akku aus dem Akkukasten heraus.

► **Abb.13:** 1. Knopf 2. Akku „1“ 3. Akku „2“

Das Gerät kann entweder mit einem oder zwei Akkus betrieben werden.

#### • Einsetzen von zwei Akkus

Bei zwei nebeneinander montierten Akkus wird zuerst der Akku „1“ benutzt. Wenn der Akku „1“ erschöpft ist, schaltet das Gerät automatisch auf den Akku „2“ um, ohne dass der Betrieb unterbrochen wird.

**HINWEIS:** Selbst wenn Akku „1“ montiert ist, schaltet das Gerät bei Benutzung von Akku „2“ erst dann auf Akku „1“ um, wenn Akku „2“ erschöpft ist oder der EIN/AUS-Schalter ausgeschaltet wird.

#### • Einsetzen eines Akkus

Der eingesetzte Akku wird automatisch erkannt.

## Betreiben des Gerätes

### Höheneinstellung der Hauptbürste

Die Höhe der Hauptbürste (nur Rückseite) an der Unterseite des Gerätes ist einstellbar. Nehmen Sie je nach Beschaffenheit des zu reinigenden Bodens, der Länge der Hauptbürste usw. die entsprechende Einstellung vor.

► **Abb.14:** 1. Hauptbürste (Rückseite)

Drehen Sie den Hauptbürsten-Höheneinstellknopf, um die Höhe der Hauptbürsten einzustellen.

Drehen Sie den Knopf in die durch den Pfeil angezeigte Richtung, um die Höhe der Hauptbürsten zu verringern (um mehr Bodenkontakt zu erreichen).

► **Abb.15:** 1. Hauptbürsten-Höheneinstellknopf  
2. Hauptbürstenhöhe

Drehen Sie den Knopf in die durch den Pfeil angezeigte Richtung, um die Höhe der Hauptbürsten zu erhöhen (um einen geringeren Bodenkontakt zu erreichen).

► **Abb.16:** 1. Hauptbürsten-Höheneinstellknopf  
2. Hauptbürstenhöhe

**HINWEIS:** Die Hauptbürsten werden abgenutzt. Prüfen und justieren Sie die Höhe der Hauptbürsten regelmäßig. Falls sich die Bürsten nicht ausreichend einstellen lassen, tauschen Sie sie aus.

### So prüfen Sie die richtige Höhe der Hauptbürsten

**ANMERKUNG:** Achten Sie auf die richtige Höhe. Zu viel Druck auf die Hauptbürste beschleunigt den Verschleiß der Hauptbürste und verkürzt die Nutzungszeit.

Die Spurweite der Hauptbürste gibt die entsprechende Höhe der Hauptbürste an.

1. Heben Sie die Vorderseite des Gerätes an, indem Sie den Griff oder Bügelgriff halten. Stellen Sie das Gerät auf eine ebene Fläche, die mit den folgenden Materialien abgedeckt ist, und senken Sie das Gerät dann vorsichtig auf die Fläche ab.

- Staubschicht
- Kreideschicht

2. Schalten Sie den EIN/AUS-Schalter ein, und lassen Sie die Hauptbürsten ca. 15 - 30 Sekunden lang rotieren.

3. Schalten Sie den EIN/AUS-Schalter aus. Heben Sie die Vorderseite des Gerätes an, um zu verhindern, dass die Hauptbürste mit der Oberfläche in Berührung kommt, und stellen Sie das Gerät an einen anderen Ort.

Prüfen Sie, ob die Spur der Hauptbürste gleichmäßig rechtwinklig ist, 25 - 40 mm (1" - 1-9/16") breit.

Stellen Sie die Höhe mit Hilfe des Hauptbürsten-Höheneinstellknopfes neu ein, falls die Spurform unpassend ist.

► **Abb.17:** 1. Schicht aus Staub oder Kreide  
2. Hauptbürste (Rückseite) 3. Spur



## Ein- oder Ausschalten der Seitenbürste

Die Seitenbürste kann benutzt werden, um die Reinigungsbreite zu erweitern und um auch die Bereiche entlang von Wänden zu reinigen.

Um die Seitenbürste zu benutzen, halten Sie den Entriegelungsknopf gedrückt, und senken Sie den Seitenbürsten-EIN/AUS-Hebel ab.

Die Seitenbürste wird auf die Bodenoberfläche abge- senkt. Wenn die Seitenbürste eingeschaltet ist, dreht sie sich zusammen mit den Hauptbürsten.

► **Abb.18:** 1. Seitenbürste 2. Entriegelungsknopf 3. Seitenbürsten-EIN/AUS-Hebel

Heben Sie den Seitenbürsten-EIN/AUS-Hebel an, wenn die Seitenbürste nicht benutzt wird.

Die Seitenbürste wird von der Bodenoberfläche abge- hoben. Wenn die Seitenbürste ausgeschaltet ist, dreht sie sich nicht.

► **Abb.19:** 1. Seitenbürste 2. Seitenbürsten-EIN/ AUS-Hebel

## Höheneinstellung der Seitenbürste

Wenn die Seitenbürste eingeschaltet ist, ist die Höhe einstellbar. Nehmen Sie je nach Beschaffenheit des zu reinigenden Bodens, der Länge der Seitenbürste usw. die entsprechende Einstellung vor.

Drehen Sie den Seitenbürsten-Höheneinstellknopf, um die Höhe der Seitenbürste einzustellen.

Drehen Sie den Knopf in die durch den Pfeil angezeigte Richtung, um die Höhe der Seitenbürste zu verringern (um mehr Bodenkontakt zu erreichen).

► **Abb.20:** 1. Seitenbürsten-Höheneinstellknopf

Drehen Sie den Knopf in die durch den Pfeil angezeigte Richtung, um die Höhe der Seitenbürste zu erhöhen (um einen geringeren Bodenkontakt zu erreichen).

► **Abb.21:** 1. Seitenbürsten-Höheneinstellknopf

**HINWEIS:** Die Seitenbürste wird abgenutzt. Prüfen und justieren Sie die Höhe der Seitenbürste regelmä- ßig. Falls sich die Bürste nicht ausreichend einstellen lässt, tauschen Sie sie aus.

## Starten der Reinigung

**⚠VORSICHT:** Halten Sie das Gerät während der Benutzung gut fest. Lassen Sie das Gerät auch nicht unbeaufsichtigt, unabhängig davon, ob das Gerät in Hanglage steht oder nicht. Das Gerät kann sich bewegen und einen Unfall verursachen.

**⚠VORSICHT:** Drehen Sie die Bürsten nicht und starten Sie die Filtrerrüttelfunktion nicht, wenn der Abfallbehälter oder der Staubsack nicht am Gerät angebracht ist.

**⚠VORSICHT:** Berühren Sie keine rotierenden Bürsten. Es besteht Verletzungsgefahr.

**⚠VORSICHT:** Benutzen Sie das Gerät nicht zum Aufsammeln von Gegenständen, die sich in den Bürsten verheddern könnten, wie z. B. Kabel, Schnüre oder Drähte. Anderenfalls kann es zu einem Ausfall kommen. Beseitigen Sie schnurartige Abfälle im Voraus.

**⚠VORSICHT:** Benutzen Sie das Gerät nicht an instabilen Orten, wie z. B. an Orten mit starkem Gefälle oder sehr rutschigen Böden. Es besteht die Gefahr, dass der Betrieb instabil wird oder das Gerät umkippt.

**⚠VORSICHT:** Tragen Sie bei der Reinigung in einer staubigen Umgebung Schutzausrüstung wie Maske, Brille und Handschuhe.

## Reinigung

**ANMERKUNG:** Drehen Sie den EIN/AUS-Schalter nicht gewaltsam, ohne den Entriegelungsknopf zu drücken.



1. Drehen Sie den EIN/AUS-Schalter durch Drücken des Entriegelungsknopfes auf die Position „I“, um das Gerät einzuschalten.  
► **Abb.22:** 1. EIN/AUS-Schalter 2. Entriegelungsknopf 3. Bedienfeld
  2. Ändern Sie gegebenenfalls die Einstellungen, indem Sie die Funktionstasten auf dem Bedienfeld drücken. (Siehe „Bedienungsvorgänge auf dem Bedienfeld“.)
  3. Drücken Sie den Bügelgriff, um die Reinigung zu starten.  
► **Abb.23**
- HINWEIS:** Angaben zum Ein- oder Ausschalten der Seitenbürste finden Sie unter „Ein- oder Ausschalten der Seitenbürste“.
4. Drehen Sie den EIN/AUS-Schalter durch Drücken des Entriegelungsknopfes auf die Position „O“, um das Gerät auszuschalten.  
► **Abb.24:** 1. EIN/AUS-Schalter 2. Entriegelungsknopf



## Bedienungsvorgänge auf dem Bedienfeld

### Ändern der Drehzahl der Hauptbürste

Wenn der Strom eingeschaltet ist, wird mit jedem Drücken der [Hauptbürstentaste] der Bürstendrehzahlmodus umgeschaltet.




Tasten-/LED-Anzeige	Modus	Funktion
	Standardmodus	Die Bürste rotiert mit der Standarddrehzahl. Dies ist optimal, wenn viel Schmutz vorhanden ist.
	Leisemodus	Dies ist optimal, wenn Sie leise oder lange reinigen wollen.

**HINWEIS:** Die Drehzahl der Seitenbürste ist mit der Drehzahl der Hauptbürsten verbunden.

**HINWEIS:** Wenn das Gerät eingeschaltet wird, startet der Betrieb in dem Modus, der vor dem letzten Ausschalten des Gerätes aktiv war.

### Ändern des Saugmodus

Wenn das Gerät eingeschaltet ist, wird mit jedem Drücken der [Saugbetriebstaste] der Saugleistungsmodus des Gerätes umgeschaltet.



Tasten-/LED-Anzeige	Modus	Funktion
	Standardmodus	Die Saugleistung ist standardmäßig. Dies ist optimal für die Reinigung in einer staubigen Umgebung.
	Leisemodus	Dies ist optimal für eine leise und lange Reinigung.
	Aus	Dies ist optimal, wenn keine Saugleistung benötigt wird, und ermöglicht eine leisere und längere Reinigung als im Leisemodus.

**HINWEIS:** Wenn das Gerät eingeschaltet wird, startet der Betrieb in dem Modus, der vor dem letzten Ausschalten des Gerätes aktiv war.

**HINWEIS:** Falls die Filtrerrüttlerfunktion während der Benutzung des Lüfters eingeschaltet wird, hält der Lüfter vorübergehend an und läuft wieder an, wenn der Filter nicht mehr gerüttelt wird.



## Die Filtrerrüttlerfunktion wird ein- oder ausgeschaltet

Durch Drücken der [Filtrerrüttlertaste] wird die Filtrerrüttlerfunktion ein- und ausgeschaltet.

Tasten-/LED-Anzeige	Modus	Funktion
	Ein	Die Filtrerrüttlerfunktion wird eingeschaltet. Wenn die Filtrerrüttlerfunktion in Betrieb ist, wird der Staub automatisch aus dem Filter entfernt, um die Verstopfung zu beseitigen. Sie schaltet sich nach etwa 15 Sekunden automatisch aus.
	Aus	Die Filtrerrüttlerfunktion wird ausgeschaltet.

## Die Lampen werden ein- oder ausgeschaltet.

Durch Drücken der [Lampentaste] werden die Lampen ein- und ausgeschaltet.

Tasten-/LED-Anzeige	Modus	Funktion
	Ein	Die Lampen werden eingeschaltet.
	Aus	Die Lampen werden ausgeschaltet.

► **Abb.25:** 1. Lampe

### Automatische Lampenabschaltung

Die Lampen schalten sich automatisch aus, falls die beiden folgenden Bedingungen 30 Minuten lang anhalten.

- Keiner der Motoren (Hauptbürsten, Absaugung und Filtrerrüttler) läuft.
- Es wurde keine Taste gedrückt.

### Anzeigen der Akku-Restkapazität

Drücken Sie die [Prüftaste], um die Akku-Restkapazität anzuzeigen.

## Verwendung des Abfallbehälters

► **Abb.26:** 1. Abfallbehälter

- Die Abfälle werden im Abfallbehälter aufgesammelt.
- Einzelheiten zum Reinigungsverfahren finden Sie unter „Starten der Reinigung“.

## Entfernung

1. Heben Sie die Raste des Abfallbehälters an.
2. Entfernen Sie die Raste vom Gerät.

► **Abb.27:** 1. Raste

3. Entfernen Sie den Abfallbehälter vom Gerät.

► **Abb.28:** 1. Raste 2. Abfallbehälter

## Anbringung

1. Hängen Sie die Nut des Abfallbehälters in die Abfallbehälterwelle des Gerätes ein.  
► **Abb.29:** 1. Nut 2. Abfallbehälterwelle
2. Bringen Sie die Raste am Gerät an und senken Sie die Raste ab, um den Abfallbehälter zu sichern.

## Verwendung des Staubsacks

### Sonderzubehör

- **Abb.30:** 1. Staubsack 2. Transparentes Fenster
- Der Staubsack hat ein großes Fassungsvermögen und eignet sich daher zum Aufsammeln von sperrigen Abfällen wie Laub.
  - Sie können prüfen, wie viele Abfälle aufgesammelt wurden, indem Sie durch das transparente Fenster auf der Oberseite schauen.
  - Benutzen Sie den Abfallbehälter beim Absaugen von Staub. Der Staubsack ist nicht so luftdicht wie der Abfallbehälter.
  - Einzelheiten zum Reinigungsverfahren finden Sie unter „Starten der Reinigung“.

**HINWEIS:** Zum Aufsammeln von leichtem Abfall, wie z. B. Laub, wird die Benutzung des Saugmodus empfohlen. Wenn Sie den Saugmodus benutzen, werden mehr Abfälle aufgesammelt als bei ausgeschaltetem Modus.

## Anbringung

1. Entfernen Sie den Abfallbehälter vom Gerät.  
► **Abb.31:** 1. Raste 2. Abfallbehälter
2. Hängen Sie die Nut des Staubsackrahmens in die Abfallbehälterwelle des Gerätes ein.  
► **Abb.32:** 1. Staubsackrahmen 2. Nut  
3. Abfallbehälterwelle
3. Bringen Sie die Raste am Gerät an und senken Sie die Raste ab, um den Staubsackrahmen zu sichern.  
► **Abb.33**
4. Bringen Sie den Staubsack an, indem Sie die Haken links und rechts am Staubsack in die Aufnahmenuten einhängen.  
► **Abb.34:** 1. Haken 2. Nut

## Entfernung

Führen Sie die Schritte des Anbringens umgekehrt aus.

## Anbringen eines Polyethylenbeutels

**ANMERKUNG:** Wenn Sie einen Polyethylenbeutel anbringen, kann es schwierig sein, das Innere des Staubsacks zu sehen.

Durch das Anbringen eines Polyethylenbeutels am Staubsack können Sie die Entsorgungsarbeiten bequem erledigen, indem Sie den Polyethylenbeutel mit seinem Inhalt einfach entfernen und wegwerfen.

1. Heben Sie den Griff (für den Staubsack) an, und entfernen Sie den Staubsack.  
► **Abb.35:** 1. Griff (für den Staubsack) 2. Staubsack
2. Bringen Sie einen Polyethylenbeutel (handelsübliches Produkt, Öffnungsumfang des Beutels über 1.600 mm (63")) am Staubsack an.  
► **Abb.36:** 1. Polyethylenbeutel

3. Bringen Sie den Staubsack an, indem Sie die Haken links und rechts am Staubsack in die Aufnahmenuten einhängen.

## Verwendung eines Multifunktionsadapters

### Sonderzubehör

Das Anbringen eines Multifunktionsadapters ermöglicht das Anbringen eines Makpacs oder einer rückentragbaren Akku-Bank.

**⚠VORSICHT:** Befestigen Sie den Multifunktionsadapter ordnungsgemäß mit den mitgelieferten Schrauben.

**⚠VORSICHT:** Sichern Sie das Makpac oder die rückentragbare Akku-Bank ordnungsgemäß, indem Sie die Klinken oder Haken am Multifunktionsadapter benutzen.

**⚠VORSICHT:** Legen Sie keine Objekte mit einem Gewicht von über 20 kg (44 lbs) auf den Multifunktionsadapter.

**⚠VORSICHT:** Benutzen Sie nicht den Handgriff eines Makpacs oder einer rückentragbaren Akku-Bank, die am Multifunktionsadapter montiert ist, um das Gerät zu transportieren oder zu betätigen. Anderenfalls kann es zu Unfällen kommen.

**⚠VORSICHT:** Stellen Sie das Gerät nicht auf sein Ende, wenn ein Makpac oder eine rückentragbare Akku-Bank am Multifunktionsadapter montiert ist. Anderenfalls kann der Verriegelungsmechanismus des Multifunktionsadapters beschädigt werden, und das Makpac oder die rückentragbare Akku-Bank kann herunterfallen.

## Anbringen des Multifunktionsadapters

1. Richten Sie die Vorsprünge links und rechts am Multifunktionsadapter auf die Befestigungsnuten am Gerät aus und bringen Sie den Multifunktionsadapter an.  
► **Abb.37:** 1. Vorsprung 2. Nut  
3. Multifunktionsadapter

Falls es schwierig ist, den Multifunktionsadapter zu montieren, lösen Sie den Bügelgriff-Verriegelungshebel am Gerät. Wenn Sie den Bügelgriff-Verriegelungshebel lösen, klappen Sie den Griff herunter, um ein Umkippen zu verhindern, und montieren Sie dann den Multifunktionsadapter.

2. Ziehen Sie die vier Schrauben an, um den Multifunktionsadapter zu sichern.  
► **Abb.38:** 1. Schrauben

## Entfernen des Multifunktionsadapters

Führen Sie die Schritte des Anbringens umgekehrt aus.

## Bezeichnungen der Teile des Multifunktionsadapters

- **Abb.39:** 1. Sicherungsklinke (für Makpac) 2. Haken A (für PDC01 / PDC1200 / PDC1500)  
3. Haken B (für PDC1200 / PDC1500)  
4. Haken C (für PDC01)

## Montieren eines Makpacs

**⚠ VORSICHT:** Überschreiten Sie nicht die Höhe von 315 mm (12-3/8"), wenn Sie das Makpac montieren.

Setzen Sie die beiden Klinken links und rechts fest in die Montagekerben des Makpacs ein, um das Makpac zu sichern.

► **Abb.40:** 1. Makpac 2. Sicherungsklinken

## Entfernen eines Makpacs

Lösen Sie die beiden Sicherungsklinken auf der linken und rechten Seite, und entfernen Sie das Makpac.

## Montieren einer rückentragbaren Akku-Bank

**⚠ VORSICHT:** Benutzen Sie das Gerät nicht mit der rückentragbaren Akku-Bank auf dem Rücken.

**⚠ VORSICHT:** Wenn Sie eine rückentragbare Akku-Bank am Multifunktionsadapter montieren, vergewissern Sie sich, dass das Kabel der rückentragbaren Akku-Bank ordnungsgemäß verlegt ist. Andernfalls können durchhängende Kabel auf dem Boden schleifen, was zu Trennung, Rauchentwicklung oder Brand führen kann.

1. Hängen Sie die Unterkante der rückentragbaren Akku-Bank in die Haken A ein und sichern Sie sie mit dem Haken B oder dem Haken C. Überprüfen Sie, dass sich die rückentragbare Akku-Bank nicht vom Gerät löst, indem Sie den Handgriff der rückentragbaren Akku-Bank leicht anheben.

• PDC1200 / PDC1500

Hängen Sie die Unterkante der rückentragbaren Akku-Bank in die Haken A ein und sichern Sie sie mit dem Haken B. Überprüfen Sie, dass sich die rückentragbare Akku-Bank nicht vom Gerät löst, indem Sie den Handgriff der rückentragbaren Akku-Bank leicht anheben.

Falls die rote Anzeige des Arretierknopfes sichtbar ist, ist die rückentragbare Akku-Bank nicht vollständig verriegelt.

► **Abb.41:** 1. Rückentragbare Akku-Bank 2. Haken A 3. Haken B 4. Arretierknopf 5. Rote Anzeige

• PDC01

Hängen Sie die Unterkante der rückentragbaren Akku-Bank in die Haken A ein und sichern Sie sie mit den Haken C. Haken B wird nicht benutzt.

► **Abb.42:** 1. Rückentragbare Akku-Bank 2. Haken A 3. Haken C

2. Richten Sie die Dreiecksmarkierungen an der Buchse der rückentragbaren Akku-Bank und dem Stecker des Adapters (für den XGT-Akku) aus und stecken Sie sie bis zum Anschlag fest zusammen.

► **Abb.43:** 1. Buchse der rückentragbaren Akku-Bank  
2. Stecker des Adapters (für XGT-Akku)  
3. Dreiecksmarkierungen

3. Öffnen Sie die Akkukastenabdeckung.

► **Abb.44:** 1. Akkukastenabdeckung

4. Richten Sie das Kabel, wie in der Abbildung gezeigt, so aus, dass es durch die Nut im Multifunktionsadapter und im Akkukasten verläuft. Richten Sie den Adapter (für den XGT-Akku) auf die Nut in der Akku-Einschuböffnung aus, und führen Sie den Adapter ein, bis er mit einem Klick einrastet.

► **Abb.45:** 1. Nut im Multifunktionsadapter 2. Nut im Akkukasten 3. Adapter (für XGT-Akku)

5. Schließen Sie die Akkukastenabdeckung.

## Entfernen einer rückentragbaren Akku-Bank

### PDC1200 / PDC1500

1. Ziehen Sie den Stecker des Adapters (für den XGT-Akku) aus der Buchse der rückentragbaren Akku-Bank heraus, und entfernen Sie das Kabel.

**ANMERKUNG:** Ziehen Sie nicht am Kabel, wenn Sie es vom Stecker des Adapters entfernen. Tragen Sie auch nicht die rückentragbare Akku-Bank, indem Sie nur das Kabel halten.

Das Kabel kann reißen oder anderweitig beschädigt werden.

2. Halten Sie den Arretierknopf der rückentragbaren Akku-Bank gedrückt, und heben Sie den Handgriff der rückentragbaren Akku-Bank an.

► **Abb.46:** 1. Rückentragbare Akku-Bank  
2. Arretierknopf 3. Handgriff

### PDC01

1. Ziehen Sie den Stecker des Adapters (für den XGT-Akku) aus der Buchse der rückentragbaren Akku-Bank heraus, und entfernen Sie das Kabel.

**ANMERKUNG:** Ziehen Sie nicht am Kabel, wenn Sie es vom Stecker des Adapters entfernen. Tragen Sie auch nicht die rückentragbare Akku-Bank, indem Sie nur das Kabel halten.

Das Kabel kann reißen oder anderweitig beschädigt werden.

2. Lösen Sie die Haken C, und ziehen Sie die rückentragbare Akku-Bank heraus und dann nach oben.

► **Abb.47:** 1. Rückentragbare Akku-Bank 2. Haken C 3. Handgriff

## Handhabung nach der Benutzung

**⚠ VORSICHT:** Falls das Gerät nicht benutzt wird, vergewissern Sie sich, dass der EIN/AUS-Schalter ausgeschaltet ist und die Akkus entfernt wurden.

## Entsorgen von Abfällen

**⚠ VORSICHT:** Tragen Sie bei der Entsorgung von Abfällen immer eine Schutzausrüstung, wie z. B. eine Maske und Handschuhe. Es besteht die Gefahr, dass Sie scharfe Objekte im Abfall berühren und dadurch Verletzungen verursachen.

**⚠ VORSICHT:** Entsorgen Sie die Abfälle frühzeitig, bevor sich zu viel davon ansammelt. Die Saugleistung könnte reduziert werden.

1. Entfernen Sie die Raste und nehmen Sie dann den Abfallbehälter vom Gerät ab.

► **Abb.48:** 1. Abfallbehälter 2. Haken

Wenn Sie den Staubsack benutzen, heben Sie den Griff an, und nehmen Sie den Staubsack heraus.

► **Abb.49:** 1. Griff (für Staubsack) 2. Staubsack

2. Bringen Sie den Abfallbehälter oder Staubsack zur Müllsammelstelle, und entsorgen Sie die Abfälle.

► **Abb.50**

Wenn Sie den Staubsack benutzen, können Sie durch Anbringen eines Polyethylenbeutels im Inneren den Polyethylenbeutel zusammen mit den Abfällen entsorgen.

► **Abb.51**

3. Nachdem Sie die Abfälle entsorgt haben, montieren Sie den Abfallbehälter oder den Staubsack am Gerät. Vergewissern Sie sich, dass die Raste ordnungsgemäß verriegelt ist.

5. Falls an den Bürsten schnurartige Abfälle haften, entfernen Sie diese mit der Hand.

► **Abb.54**

6. Schütteln Sie den Staub ab, und waschen Sie die Bürsten mit Wasser aus, falls sie stark verschmutzt sind. Lassen Sie sie nach dem Waschen im Schatten trocknen, und benutzen Sie sie erst, wenn sie völlig trocken sind.

► **Abb.55**

7. Richten Sie jede Hauptbürste so aus, dass die Formen der Enden mit den Befestigungsbereichen des Gerätes übereinstimmen, wie in der Abbildung gezeigt.

Falls die Formen der Enden nicht übereinstimmen, kehren Sie die Links-Rechts-Ausrichtung der Hauptbürste um, damit sie übereinstimmen.

► **Abb.56:** 1. Hauptbürste 2. Minusform 3. Plusform

8. Montieren Sie eine Hauptbürste in der Richtung, die in der Abbildung mit dem Pfeil angegeben ist, auf die Bürstenwelle des Gerätes.

► **Abb.57:** 1. Bürstenwelle

9. Setzen Sie eine Hauptbürste in der Richtung, die in der Abbildung mit dem Pfeil angegeben ist, in den Einbaubereich des Gerätes ein und sichern Sie sie.

► **Abb.58**

**HINWEIS:** Falls die Formen der Enden nicht übereinstimmen, können Sie die Hauptbürste nicht einsetzen. Gehen Sie in diesem Fall zu Schritt 7 zurück, und wiederholen Sie den Vorgang.

10. Montieren Sie die andere Hauptbürste auf die gleiche Weise.

► **Abb.59**

**VORSICHT:** Nachdem Sie die Hauptbürsten montiert haben, prüfen Sie, ob die Formen korrekt eingearbeitet sind.

**HINWEIS:** Falls die Hauptbürsten auf eine kürzere Länge abgenutzt sind, tauschen Sie sie aus.

## WARTUNG

**VORSICHT:** Vergewissern Sie sich vor der Durchführung von Inspektions- oder Wartungsarbeiten stets, dass das Gerät ausgeschaltet und der Akku abgenommen ist.

**ANMERKUNG:** Verwenden Sie auf keinen Fall Benzin, Waschbenzin, Verdünner, Alkohol oder dergleichen. Solche Mittel können Verfärbung, Verformung oder Rissbildung verursachen.

## Wartung

### Reinigung des Gerätegehäuses

**VORSICHT:** Waschen Sie das Gerätegehäuse nicht mit Wasser. Anderenfalls kann es zu einem Ausfall kommen.

Um Schmutz vom Gerätegehäuse zu entfernen, wischen Sie es mit einem Tuch ab, das Sie mit etwas verdünntem neutralem Reinigungsmittel angefeuchtet haben.

► **Abb.52**

### Reinigung der Hauptbürsten

1. Klappen Sie den Bügelgriff herunter, und stellen Sie das Gerät auf sein Ende, wie in der Abbildung gezeigt.

2. Schieben Sie eine Hauptbürste in die Richtung, die in der Abbildung mit dem Pfeil A angegeben ist.

Entfernen Sie ein Ende der Hauptbürste in der in der Abbildung mit dem Pfeil B angegebenen Richtung.

► **Abb.53:** 1. Hauptbürste

3. Entfernen Sie das andere Ende der Hauptbürste von der Bürstenwelle.

4. Entfernen Sie die andere Hauptbürste auf die gleiche Weise.

### Reinigung der Seitenbürste

Das Verfahren zum Anbringen und Entfernen der Seitenbürste finden Sie unter „Anbringen und Entfernen der Seitenbürste“.

1. Entfernen Sie die Seitenbürste.

2. Schütteln Sie den Staub ab, und waschen Sie die Bürsten mit Wasser aus, falls sie stark verschmutzt sind. Lassen Sie sie nach dem Waschen im Schatten trocknen, und benutzen Sie sie erst, wenn sie völlig trocken sind.

► **Abb.60**

3. Montieren Sie die Seitenbürste.

**HINWEIS:** Falls die Seitenbürste auf eine kürzere Länge abgenutzt ist, tauschen Sie sie aus.

## Reinigung der Filter

**⚠ VORSICHT:** Vergewissern Sie sich, dass die Filter ordnungsgemäß eingesetzt sind, und benutzen Sie das Gerät nicht, wenn die Filter nicht eingesetzt sind. Verwenden Sie außerdem keine beschädigten oder nassen Filter. Dies kann zum Durchbrennen des Motors oder zu einem Ausfall führen.

**ANMERKUNG:** Die Filter können gewaschen und wiederverwendet werden. Um eine Beschädigung der Filter zu verhindern, benutzen Sie bei der Reinigung nicht die folgenden Gegenstände.

- Druckluftspray
- Hochdruckreiniger
- Bürsten aus harten Materialien wie Metall

1. Entfernen Sie den Abfallbehälter.
2. Drücken Sie auf die Raste des Vorfilters in die in der Abbildung mit dem Pfeil angegebene Richtung, und entfernen Sie den Vorfilter.  
▶ **Abb.61:** 1. Vorfilter 2. Haken
3. Drücken Sie auf die Rasten des HEPA-Filters in die in der Abbildung mit den Pfeilen angegebene Richtung, und entfernen Sie den HEPA-Filter.  
▶ **Abb.62:** 1. HEPA-Filter 2. Haken
4. Schütteln Sie den Staub ab, und waschen Sie die Filter mit Wasser aus, falls sie stark verschmutzt sind. Nachdem Sie den Vorfilter und den HEPA-Filter gewaschen haben, lassen Sie sie im Schatten trocknen; benutzen Sie sie erst, wenn sie vollständig trocken sind.  
▶ **Abb.63:** 1. Vorfilter 2. HEPA-Filter
5. Um den HEPA-Filter zu montieren, setzen Sie den Rand des HEPA-Filters in die Nuten des Gerätes ein, und drücken Sie den Filter hinein. Prüfen Sie, ob die Rasten sicher fixiert sind.  
▶ **Abb.64:** 1. HEPA-Filter 2. Kante 3. Nut 4. Haken
6. Um den Vorfilter zu montieren, setzen Sie die Vorsprünge des Vorfilters in die Nuten des Gerätes ein, und drücken Sie den Filter hinein. Prüfen Sie, ob die Raste sicher fixiert ist.  
▶ **Abb.65:** 1. Vorfilter 2. Vorsprung 3. Nut 4. Haken

## Reinigung des Schwammfilters

**⚠ VORSICHT:** Installieren Sie den Schwammfilter nach der Reinigung unbedingt am Abfallbehälter. Wenn er in Wasser ausgewaschen wurde, lassen Sie ihn vor dem Einsetzen austrocknen.

Wenn der Schwammfilter mit Staub zugesetzt ist, nehmen Sie ihn aus Abfallbehälter heraus, und wischen Sie ihn ab, oder waschen Sie ihn in Wasser aus.

1. Entfernen Sie das Schwammgehäuse vom Abfallbehälter.
2. Öffnen Sie das Schwammgehäuse, um den Schwammfilter zu entfernen.  
▶ **Abb.66:** 1. Abfallbehälter 2. Schwammgehäuse 3. Schwammfilter

3. Wischen Sie den Schwammfilter ab, oder waschen Sie ihn in Wasser aus.

4. Installieren Sie den Schwammfilter in seiner Ausgangsposition.

## Reinigung des Rohrs

Wenn Sie den Staubsack (Sonderzubehör) benutzen, kann das Rohr durch feine Abfälle wie Sand, Kieselsteine und kleine Blätter verstopft werden.

1. Ziehen Sie das Rohr vom Staubsackrahmen ab.
2. Entfernen Sie die Abfälle aus dem Rohr.  
▶ **Abb.67:** 1. Staubsackrahmen 2. Rohr
3. Installieren Sie das Rohr in seiner Ausgangsposition.

## Regelmäßige Inspektionen

Um eine lange Lebensdauer des Gerätes und eine sichere Nutzung zu gewährleisten, sollten Sie die unten aufgelisteten Inspektionen regelmäßig durchführen.

### Tägliche Inspektionen

- Abfallbehälter: Leeren Sie den Behälter.
- Filter: Falls sie verschmutzt sind, sollten sie gereinigt werden.
- Bürsten: Falls sich schnurartige Abfälle verheddern, entfernen Sie sie.
- Bedienelemente und bewegliche Teile: Prüfen Sie, ob sie sich leichtgängig bewegen.

### Wöchentliche Inspektionen

- Hauptbürstenhöhe: Falls die Höhe nicht angemessen ist, stellen Sie sie neu ein.
- Schrauben (bei Benutzung des Multifunktionsadapters): Falls sie locker sind, ziehen Sie sie an.

## Austausch/Ergänzung von Verbrauchsmaterialien

### Austausch der Bürsten

Falls die Hauptbürsten und Seitenbürsten abgenutzt werden, wenden Sie sich an Ihre örtliche Makita-Kundendienststelle, um sie auszutauschen.

### Austauschen der Hauptbürsten

Tauschen Sie die Hauptbürsten aus, falls sie nicht richtig einstellen lassen. Siehe „Höheneinstellung der Hauptbürste“.

Zum Entfernen und Montieren der Hauptbürsten, siehe „Reinigung der Hauptbürsten“.

### Austauschen der Seitenbürste

Tauschen Sie die Seitenbürste aus, falls sie den Boden nicht berührt, wenn der Seitenbürsten-Höheneinstellknopf auf die unterste Position gedreht ist. Siehe „Höheneinstellung der Seitenbürste“.

Zum Entfernen und Montieren der Seitenbürste, siehe „Anbringen und Entfernen der Seitenbürste“.

## AVVERTENZA

- Questo elettrodomestico non è destinato all'utilizzo da parte di persone (inclusi i bambini) dalle capacità fisiche, sensoriali o mentali ridotte, o prive di esperienza e preparazione.
- Per gli utenti in Europa:  
I bambini non devono giocare con l'elettrodomestico. La pulizia e la manutenzione da parte dell'utente non devono essere effettuate dai bambini senza supervisione.
- Per gli utenti in aree geografiche diverse dall'Europa:  
I bambini vanno tenuti sotto controllo per assicurare che non giochino con l'elettrodomestico.
- **ATTENZIONE:** Prima di eseguire qualsiasi operazione di manutenzione, scollegare l'elettrodomestico dalla fonte di alimentazione. Eseguire la manutenzione sull'elettrodomestico a intervalli regolari.
- Le batterie ricaricabili devono essere rimosse dall'apparecchio prima di caricarle.
- Per rimuovere o installare la batteria, innanzitutto aprire lo sportellino della batteria, quindi far scorrere la cartuccia fuori dall'utensile mentre si tiene premuto il pulsante sulla parte anteriore della cartuccia.
- Le batterie esauste devono essere rimosse dall'apparecchio e smaltite in sicurezza. Attenersi alle normative locali relative allo smaltimento delle batterie.
- Qualora l'apparecchio debba essere conservato inutilizzato per un periodo di tempo prolungato, è necessario rimuovere le batterie.
- I terminali di alimentazione non devono essere cortocircuitati.

## INTRODUZIONE

### Dati tecnici

<b>Modello:</b>		<b>VS001G</b>
Capacità del contenitore dei rifiuti		15,6 L
Capacità di pulizia*1	Con spazzola laterale non utilizzata	1.920 m <sup>2</sup> /h
	Con spazzola laterale utilizzata	2.600 m <sup>2</sup> /h
Larghezza di pulizia	Con spazzola laterale non utilizzata	480 mm
	Con spazzola laterale utilizzata	650 mm
Tensione nominale		CC Da 36 V a 40 V max
Dimensioni (L x P x A)	Maniglia verticale	830 mm x 677 mm x 1.146 mm
	Maniglia piegata	830 mm x 677 mm x 467 mm
Peso complessivo consentito (PTT - Peso totale a terra)		max 44,0 kg
Peso netto (peso di trasporto) (con BL4025 x1)		29,9 kg
Grado di protezione		IPX4

\*1 Presumendo una velocità di camminata di 4 km/h.

- A causa del nostro programma continuativo di ricerca e sviluppo, i dati tecnici sono soggetti a modifiche senza preavviso.
- I dati tecnici e la cartuccia della batteria potrebbero differire da nazione a nazione.

### Cartuccia della batteria e caricabatterie applicabili

Cartuccia della batteria	BL4020 / BL4025 / BL4040 / BL4040F / BL4050F / BL4080F
Caricabatterie	DC40RA / DC40RB / DC40RC / DC40WA

- Alcune cartucce delle batterie e alcuni caricabatterie elencati sopra potrebbero non essere disponibili a seconda della propria area geografica di residenza.

**⚠ AVVERTIMENTO:** Utilizzare solo le cartucce delle batterie e i caricabatterie elencati sopra. L'utilizzo di altre cartucce delle batterie e di altri caricabatterie potrebbe causare lesioni personali e/o un incendio.









# Fonte di alimentazione collegata via cavo consigliata

Gruppo di alimentazione portatile	PDC01 / PDC1200 / PDC1500
-----------------------------------	---------------------------

- La fonte o le fonti di alimentazione collegate via cavo elencate sopra potrebbero non essere disponibili, a seconda della propria area geografica di residenza.
- Prima di utilizzare la fonte di alimentazione collegata via cavo, leggere le istruzioni e le indicazioni delle avvertenze riportate su quest'ultima.

## Simboli

Le figure seguenti mostrano i simboli utilizzati per l'apparecchio. Accertarsi di comprenderne il significato prima dell'uso.

	Leggere il manuale d'uso.
	Adottare cura e attenzione particolari.
	Non utilizzare su pendenze superiori al 2%.
	Non salire in piedi sull'elettrodomestico.
	Max 20kg 44lbs Non collocare oggetti di peso pari o superiore a 20 kg (44 lbs) sul lato superiore dell'elettrodomestico.
	Per evitare incidenti o lesioni personali, accertarsi di spegnere l'elettrodomestico e rimuovere le batterie prima di eseguire la manutenzione sulle spazzole o effettuare riparazioni.
	Una batteria rappresentativa idonea per questo prodotto.
	Ni-MH Li-ion Solo per le nazioni dell'EU A causa della presenza di componenti pericolosi nelle apparecchiature, i rifiuti di apparecchiature elettriche ed elettroniche, accumulatori e batterie potrebbero produrre un impatto negativo sull'ambiente e sulla salute umana. Non smaltire elettrodomestici elettrici ed elettronici o batterie insieme ai rifiuti domestici! In conformità alla direttiva europea sui rifiuti di apparecchiature elettriche ed elettroniche (RAEE), sugli accumulatori e le batterie, nonché sui rifiuti di accumulatori e batterie, e al suo adattamento alle normative nazionali, i rifiuti di apparecchiature elettriche ed elettroniche, batterie e accumulatori vanno conservati separatamente e conferiti a un punto di raccolta separato per i rifiuti comunali, operando in conformità alle normative per la protezione dell'ambiente. Tale requisito viene indicato mediante il simbolo del bidone della spazzatura con ruote barrato apposto sull'apparecchio.
	L <sub>w</sub> db Livello di potenza sonora garantita in base alla Direttiva rumore macchine all'aperto UE.
	L <sub>w</sub> Livello di potenza sonora in base alla normativa sul controllo del rumore NSW australiana

## Utilizzo previsto

Questo elettrodomestico è destinato alla raccolta di detriti secchi. L'elettrodomestico è idoneo a usi commerciali, ad esempio in hotel, scuole, ospedali, fabbriche, negozi, uffici e noleggi.

## Dichiarazioni di conformità

### Solo per i paesi europei

Le Dichiarazioni di conformità sono incluse nell'Allegato A al presente manuale d'uso.

## Precauzioni di sicurezza

### Avvertenze di sicurezza relative alla spazzatrice aspirante a batteria

1. **Gli operatori vanno istruiti in modo adeguato sull'utilizzo della spazzatrice aspirante.**
2. **Questa spazzatrice aspirante è destinata esclusivamente all'utilizzo a secco.**
3. **Quando la spazzatrice aspirante non è in uso, riporla sempre al chiuso.**
4. **Non utilizzare a scopo di pulizia su superfici che abbiano una pendenza superiore a quella contrassegnata sull'elettrodomestico.**
5. **Non lasciar giocare i bambini con l'elettrodomestico ricaricabile.**
6. **Quando si ripone l'elettrodomestico, posizionarlo su una superficie piana e stabile. Riporre l'elettrodomestico fuori dalla portata dei bambini.**
7. **Collocare sempre l'elettrodomestico su una superficie piana, quando deve essere messo in piedi sulla sua estremità.**
8. **Mantenere la sede di lavoro pulita e ordinata. Inoltre, accertarsi che sia ben illuminata e mantenuta sempre pulita.** La mancata osservanza di questa indicazione potrebbe causare incidenti.
9. **Indossare un abbigliamento da lavoro appropriato.**
10. **Non utilizzare un alimentatore a batteria.**
11. **Non toccare l'area della batteria con le mani bagnate.** In caso contrario, si potrebbe verificare una scossa elettrica.
12. **Non utilizzare il filtro in condizioni di bagnato.** Si potrebbe causare la bruciatura del motore o un guasto.
13. **Non utilizzare l'elettrodomestico quando piove o quando la superficie stradale è bagnata. Inoltre, non raccogliere rifiuti contenenti liquidi o schiuma.** Si potrebbe causare la bruciatura del motore o un guasto.



14. **Non raccogliere rifiuti filiformi, quali corde, nastri o fil di ferro.** Questo tipo di rifiuti potrebbe rimanere impigliato nelle spazzole. Rimuovere i rifiuti prima dell'operazione di pulizia. In caso contrario, si potrebbe causare un guasto.
15. **Non scollegare la linea di messa a terra.**
16. **Non tentare di pulire la superficie esterna o interna con benzina, solventi o prodotti chimici di pulizia.** In caso contrario, si potrebbero causare spaccature e scolorimenti.
17. **Indossare un'attrezzatura di protezione adeguata, ad esempio occhiali e una mascherina antipolvere, quando si intende pulire ubicazioni polverose, eseguire la manutenzione o smaltire i rifiuti.**
18. **Montare correttamente i filtri.** L'utilizzo dell'elettrodomestico senza alcun filtro montato, con i filtri montati nella posizione errata o danneggiati potrebbe causare la bruciatura del motore o un guasto.
19. **Non smontare l'elettrodomestico.** In caso contrario, si potrebbe causare un guasto.
20. **Qualora si noti qualcosa di anomalo, arrestare l'elettrodomestico e rimuovere le batterie immediatamente.**
21. **Prima di utilizzare l'elettrodomestico, eseguire un controllo per accertarsi che non vi siano componenti danneggiati e che ciascun componente funzioni correttamente.** Qualora sia presente un componente danneggiato, farlo sostituire o riparare, a seconda delle esigenze, da parte di un rivenditore autorizzato, se non diversamente indicato in modo specifico nelle istruzioni per l'uso.
22. **Sussiste il rischio di restare schiacciati, impigliati o subire lesioni personali a causa della cinghia della trasmissione, delle spazzole principali, della spazzola laterale, del manubrio o della ruota posteriore.**
23. **Non utilizzare l'elettrodomestico per raccogliere sostanze tossiche, ad esempio amianto.**
24. **Non utilizzare la spazzola laterale quando si intende pulire ubicazioni contaminate o polverose.**
25. **Non utilizzare l'elettrodomestico in un'ubicazione in cui siano presenti materiali pericolosi o fiamme aperte.** In caso contrario, si potrebbe causare un incendio o un'esplosione.
26. **Non utilizzare l'elettrodomestico in un'ubicazione esplosiva e infiammabile.**

#### Uso e manutenzione degli strumenti a batterie

1. **Ricaricare solo con il caricabatterie specificato dal produttore.** Un caricabatterie appropriato per un tipo di batteria potrebbe creare un rischio di incendio, se utilizzato con un'altra batteria.
2. **Utilizzare gli utensili elettrici solo con le batterie specificamente designate.** L'uso di qualsiasi altra batteria potrebbe creare un rischio di lesioni personali e incendi.
3. **Quando la batteria non è in uso, tenerla lontana da altri oggetti metallici, quali graffette, monete, chiavi, chiodi, viti o altri piccoli oggetti metallici, che potrebbero fare contatto tra terminali diversi.** Il cortocircuito dei terminali della batteria può causare ustioni o incendi.

4. **In condizioni di uso improprio, la batteria potrebbe emettere un liquido: evitare il contatto con tale liquido.** Qualora si verifichi un contatto accidentale con il liquido, lavare abbondantemente con acqua. Qualora il liquido entri in contatto con gli occhi, richiedere anche assistenza medica. Il liquido espulso dalla batteria può causare irritazioni o ustioni.
5. **Non utilizzare una batteria o un utensile che siano danneggiati o che siano stati modificati.** Batterie danneggiate o modificate potrebbero mostrare un comportamento imprevedibile che può risultare in incendi, esplosioni o nel rischio di lesioni personali.
6. **Non esporre una batteria o un utensile al fuoco o a temperature eccessive.** L'esposizione al fuoco o a temperature superiori ai 130 °C potrebbe causare un'esplosione.
7. **Attenersi a tutte le istruzioni relative alla carica e non caricare la batteria o l'utensile al di fuori della gamma di temperature specificate nelle istruzioni.** Una carica inappropriata o a temperature al di fuori della gamma specificata potrebbe danneggiare la batteria e incrementare il rischio di incendio.

#### Istruzioni di sicurezza importanti per la cartuccia della batteria

1. **Prima di utilizzare la cartuccia della batteria, leggere tutte le istruzioni e le avvertenze riportate (1) sul caricabatteria, (2) sulla batteria e (3) sul prodotto che utilizza la batteria.**
2. **Non smantellare né manomettere la cartuccia della batteria.** In caso contrario, si potrebbe causare un incendio, calore eccessivo o un'esplosione.
3. **Qualora il tempo di utilizzo si riduca eccessivamente, interrompere immediatamente l'utilizzo dell'utensile.** In caso contrario, si può incorrere nel rischio di surriscaldamento, possibili ustioni e persino un'esplosione.
4. **Qualora l'elettrolita entri in contatto con gli occhi, sciacquarli con acqua pulita e richiedere immediatamente assistenza medica.** Questa eventualità può risultare nella perdita della vista.
5. **Non cortocircuitare la cartuccia della batteria:**
  - (1) **Non toccare i terminali con alcun materiale conduttivo.**
  - (2) **Evitare di conservare la cartuccia della batteria in un contenitore insieme ad altri oggetti metallici quali chiodi, monete, e così via.**
  - (3) **Non esporre la cartuccia della batteria all'acqua o alla pioggia.****Un cortocircuito della batteria può causare un grande flusso di corrente, un surriscaldamento, possibili ustioni e persino un guasto.**
6. **Non conservare e utilizzare l'utensile e la cartuccia della batteria in ubicazioni in cui la temperatura possa raggiungere o superare i 50 °C.**

7. **Non incenerire la cartuccia della batteria anche qualora sia gravemente danneggiata o completamente esaurita. La cartuccia della batteria può esplodere se a contatto con il fuoco.**
8. **Non inchiodare, tagliare, schiacciare, lanciare o far cadere la cartuccia della batteria, né farla urtare con forza contro un oggetto duro.** Questi comportamenti potrebbero risultare in un incendio, calore eccessivo o un'esplosione.
9. **Non utilizzare una batteria danneggiata.**
10. **Le batterie a ioni di litio contenute sono soggette ai requisiti del regolamento sul trasporto di merci pericolose (Dangerous Goods Legislation).**  
Per trasporti commerciali, ad esempio da parte di terzi o spedizionieri, è necessario osservare dei requisiti speciali sull'imballaggio e sull'etichetta. Per la preparazione dell'articolo da spedire, è richiesta la consulenza di un esperto in materiali pericolosi. Attenersi anche alle normative nazionali, che potrebbero essere più dettagliate. Nastrare o coprire i contatti aperti e imballare la batteria in modo tale che non si possa muovere liberamente all'interno dell'imballaggio.
11. **Quando si intende smaltire la cartuccia della batteria, rimuoverla dall'utensile e smaltirla in un luogo sicuro. Attenersi alle normative locali relative allo smaltimento della batteria.**
12. **Utilizzare le batterie esclusivamente con i prodotti specificati da Makita.** L'installazione delle batterie in prodotti non compatibili potrebbe risultare in incendi, calore eccessivo, esplosioni o perdite di liquido elettrolitico.
13. **Se l'utensile non viene utilizzato per un periodo di tempo prolungato, la batteria deve essere rimossa dall'utensile.**
14. **Durante e dopo l'uso, la cartuccia della batteria potrebbe assorbire calore, che può causare ustioni o ustioni a bassa temperatura. Fare attenzione a come si maneggiano le cartucce delle batterie estremamente calde.**
15. **Non toccare i terminali dell'utensile subito dopo l'uso, in quanto potrebbero diventare estremamente caldi al punto da causare ustioni.**
16. **Evitare di far incastrare schegge, polveri o terreno nei terminali, nei fori e nelle scanalature della cartuccia della batteria.** In caso contrario, l'utensile o la cartuccia della batteria potrebbero riscaldarsi, prendere fuoco, scoppiare o guastarsi, causando ustioni o lesioni personali.
17. **A meno che l'utensile supporti l'uso in prossimità di linee elettriche ad alta tensione, non utilizzare la cartuccia della batteria in prossimità di linee elettriche ad alta tensione.** In caso contrario, si potrebbe causare un malfunzionamento o la rottura dell'utensile o della cartuccia della batteria.
18. **Tenere la batteria lontana dai bambini.**

## CONSERVARE LE PRESENTI ISTRUZIONI.

**⚠ATTENZIONE:** Utilizzare solo batterie originali Makita. L'utilizzo di batterie Makita non originali, o di batterie che siano state alterate, potrebbe risultare nello scoppio della batteria, causando incendi, lesioni personali e danni. Inoltre, ciò potrebbe invalidare la garanzia Makita per l'utensile e il caricabatterie Makita.

## Suggerimenti per preservare la durata massima della batteria

1. **Caricare la cartuccia della batteria prima che si scarichi completamente. Smettere sempre di utilizzare l'utensile e caricare la cartuccia della batteria quando si nota che la potenza dell'utensile è diminuita.**
2. **Non ricaricare mai una cartuccia della batteria completamente carica. La sovraccarica riduce la vita utile della batteria.**
3. **Caricare la cartuccia della batteria a una temperatura ambiente compresa tra 10 °C e 40 °C. Lasciar raffreddare una cartuccia della batteria prima di caricarla.**
4. **Quando non si utilizza la cartuccia della batteria, rimuoverla dall'utensile o dal caricabatterie.**
5. **Caricare la cartuccia della batteria se non la si è utilizzata per un periodo di tempo prolungato (più di sei mesi).**

## Rumore

Livello tipico di rumore pesato A determinato in base allo standard EN60335-2-72:

Livello di pressione sonora ( $L_{pA}$ ): 70 dB (A) o inferiore  
Incertezza (K): 3 dB (A)

Il livello del rumore nelle condizioni di lavoro può superare gli 80 dB (A).

**NOTA:** Il valore o i valori dichiarati delle emissioni di rumori sono stati misurati in conformità a un metodo standard di verifica, e possono essere utilizzati per confrontare un utensile con un altro.

**NOTA:** Il valore o i valori dichiarati delle emissioni di rumori possono venire utilizzati anche per una valutazione preliminare dell'esposizione.

**⚠AVVERTIMENTO:** Indossare protezioni per le orecchie.

**⚠AVVERTIMENTO:** L'emissione di rumori durante l'utilizzo effettivo dell'utensile elettrico può variare rispetto al valore o ai valori dichiarati, a seconda dei modi in cui viene utilizzato l'utensile e specialmente a seconda di che tipo di pezzo venga lavorato.

**⚠AVVERTIMENTO:** Accertarsi di identificare misure di sicurezza per la protezione dell'operatore che siano basate su una stima dell'esposizione nelle condizioni effettive di utilizzo (tenendo conto di tutte le parti del ciclo operativo, ad esempio del numero di spegnimenti dell'utensile e di quando giri a vuoto, oltre al tempo di attivazione).

## Vibrazioni

Valore totale delle vibrazioni (somma vettoriale triassiale) determinato in base allo standard EN60335-2-72: Emissione di vibrazioni ( $a_{h1}$ ): 2,5 m/s<sup>2</sup> o inferiore Incertezza (K): 1,5 m/s<sup>2</sup>

**NOTA:** Il valore o i valori complessivi delle vibrazioni dichiarati sono stati misurati in conformità a un metodo standard di verifica, e possono essere utilizzati per confrontare un utensile con un altro.

**NOTA:** Il valore o i valori complessivi delle vibrazioni dichiarati possono venire utilizzati anche per una valutazione preliminare dell'esposizione.

**AVVERTIMENTO:** L'emissione delle vibrazioni durante l'utilizzo effettivo dell'utensile elettrico può variare rispetto al valore o ai valori dichiarati, a seconda dei modi in cui viene utilizzato l'utensile, specialmente a seconda di che tipo di pezzo venga lavorato.

**AVVERTIMENTO:** Accertarsi di identificare misure di sicurezza per la protezione dell'operatore che siano basate su una stima dell'esposizione nelle condizioni effettive di utilizzo (tenendo conto di tutte le parti del ciclo operativo, ad esempio del numero di spegnimenti dell'utensile e di quando giri a vuoto, oltre al tempo di attivazione).

## Nomi delle parti

### ► Fig.1

1	Manubrio	2	Leva di blocco del manubrio	3	Quadro comandi	4	Interruttore di accensione/spegnimento
5	Pulsante di aspirazione	6	Pulsante di scuotimento del filtro	7	Pulsante della spazzola principale	8	Pulsante della lampada
9	Pulsante di controllo	10	Indicatori luminosi	11	Leva di attivazione/disattivazione della spazzola laterale	12	Manopola di regolazione dell'altezza della spazzola laterale
13	Lampada	14	Maniglia	15	Spazzola laterale	16	Sportellino dell'alloggiamento delle batterie
17	Manopola di regolazione dell'altezza delle spazzole principali	18	Ruota posteriore	19	Ruota anteriore	20	Spazzole principali
21	Asta per il contenitore dei rifiuti	22	Maniglia (parte del contenitore dei rifiuti)	23	Contenitore dei rifiuti	24	Alloggiamento delle batterie
25	Prefiltro	26	Filtro HEPA	27	Albero della spazzola	28	Linea di messa a terra

## Introduzione agli articoli in vendita separatamente

**ATTENZIONE:** Questi accessori o componenti aggiuntivi sono consigliati per l'uso con l'utensile Makita specificato nel presente manuale. L'impiego di altri accessori o componenti aggiuntivi può costituire un rischio di lesioni alle persone. Utilizzare gli accessori o i componenti aggiuntivi solo per il loro scopo prefissato.

Per i dettagli sugli articoli in vendita separatamente, fare riferimento al catalogo o contattare il rivenditore o il nostro ufficio vendite.

- Adattatore multifunzione
- Contenitore polveri
- Batteria e caricabatterie originali Makita

**NOTA:** Alcuni articoli nell'elenco potrebbero essere inclusi nell'imballaggio dell'utensile come accessori standard. Tali articoli potrebbero variare da nazione a nazione.

## PREPARATIVI PER L'USO

### Montaggio

**ATTENZIONE:** Prima di utilizzare l'elettrodomestico, accertarsi che l'interruttore di accensione/spegnimento sia disattivato e che le batterie siano state rimosse.

### Regolazione dell'angolazione del manubrio

È possibile regolare l'angolazione del manubrio per semplificare l'uso dell'elettrodomestico. Al momento della consegna dalla fabbrica, il manubrio è ripiegato verso il basso.

**ATTENZIONE:** Innestare correttamente la leva di blocco del manubrio. Qualora il manubrio cada o si rovesci, sussiste il pericolo di lesioni personali.

1. Rilasciare il blocco della leva di blocco del manubrio.
2. Regolare il manubrio all'angolazione desiderata.  
► Fig.2: 1. Leva di blocco del manubrio 2. Manubrio
3. Innestare la leva di blocco del manubrio.  
► Fig.3: 1. Leva di blocco del manubrio

## Come ripiegare verso il basso il manubrio

Quando si mette in piedi l'elettrodomestico sulla sua estremità a scopo di conservazione o ispezione, o quando si trasporta l'elettrodomestico sollevandolo, ripiegare verso il basso il manubrio.

► **Fig.4**

## Qualora il manubrio sia allentato e sferragli

Qualora il manubrio sia allentato e sferragli, anche se la leva di blocco del manubrio è correttamente bloccata, regolarlo serrando il dado situato in posizione opposta alla leva di blocco del manubrio. Qualora l'elettrodomestico venga utilizzato quando il manubrio è allentato e sferraglia, sussiste il pericolo di caduta o rovesciamento del manubrio, con la possibilità di causare lesioni personali.

► **Fig.5:** 1. Leva di blocco del manubrio 2. Manubrio  
3. Dado di serraggio (per regolare l'allentamento)

## Montaggio e rimozione della spazzola laterale

La spazzola laterale può venire utilizzata per aumentare la larghezza di pulizia, nonché per pulire le aree lungo le pareti.

**⚠ATTENZIONE:** Montare correttamente la spazzola laterale. Qualora la spazzola si allenti, potrebbe entrare in contatto con delle persone, con la possibilità di causare lesioni personali.

### Accessorio

1. Allungare la spazzola laterale e mettere in piedi l'elettrodomestico sulla sua estremità, come mostrato nella figura.

► **Fig.6:** 1. Spazzola laterale

2. Allineare i ganci (in 2 posizioni) della spazzola laterale con i fori di montaggio e montare la spazzola laterale.

È possibile allineare i ganci (in 2 posizioni) della spazzola laterale con qualsiasi foro tra i 6 presenti.

► **Fig.7:** 1. Ganci (in 2 posizioni) 2. Fori (in 6 posizioni)

**NOTA:** Per semplificare l'innesto dei ganci e dei fori, ruotare la spazzola laterale in senso antiorario mentre la leva della spazzola laterale è abbassata.

### Rimozione

Mentre si premono verso l'interno gli ancoraggi dei ganci, rimuovere la spazzola laterale.

► **Fig.8:** 1. Ancoraggi dei ganci

## Come caricare le batterie

### Indicazione della carica residua della batteria

Premere il pulsante di controllo sulla cartuccia della batteria per indicare la carica residua della batteria. Gli indicatori luminosi si illuminano per alcuni secondi.

► **Fig.9:** 1. Indicatori luminosi 2. Pulsante di controllo

Indicatori luminosi			Carica residua
■ Illuminato	□ Spento	◐ Lampeggiante	
■ ■ ■ ■			Dal 75% al 100%
■ ■ ■ □			Dal 50% al 75%
■ ■ □ □			Dal 25% al 50%
■ □ □ □			Dallo 0% al 25%
◐ □ □ □			Caricare la batteria.
■ ■ □ □			La batteria potrebbe essersi guastata.
□ □ ■ ■			

**NOTA:** A seconda delle condizioni d'uso e della temperatura ambiente, l'indicazione potrebbe variare leggermente rispetto alla carica effettiva.

**NOTA:** Il primo indicatore luminoso (all'estremità sinistra) lampeggia quando il sistema di protezione della batteria è in funzione.

### Indicazione della carica residua delle batterie (quadro comandi)

È anche possibile controllare la carica residua delle batterie sul quadro comandi. La carica residua delle batterie viene visualizzata quando si attiva o si disattiva l'interruttore di accensione/spengimento, oppure quando si preme il pulsante di controllo. Gli indicatori luminosi delle batterie si illuminano per 3 secondi.

Indicatori luminosi			Carica residua della batteria
■ Acceso	□ Spento	◐ Lampeggiante	
		🔋	Dal 50% al 100%
		🔋	Dal 20% al 50%
		🔋	Dallo 0% al 20%
		🔋	Caricare la batteria

## Informazioni necessarie prima dell'uso

### Trasporto dell'elettrodomestico

**⚠ATTENZIONE:** Prima di trasportare l'elettrodomestico, accertarsi che l'interruttore di accensione/spengimento sia disattivato e che le batterie siano state rimosse.

**⚠ATTENZIONE:** Prima di sollevare e trasportare l'elettrodomestico, svuotare il contenitore dei rifiuti e accertarsi che quest'ultimo sia bloccato correttamente dal gancio. Il mancato blocco del gancio potrebbe risultare in lesioni personali.

**⚠ATTENZIONE:** Il sollevamento e il trasporto dell'elettrodomestico andrebbero sempre eseguiti da almeno due persone, utilizzando una postura di trasporto sicura. Il trasporto dell'elettrodomestico in modo non sicuro potrebbe risultare in lesioni personali.

**⚠ATTENZIONE:** Quando si intende caricare e scaricare l'elettrodomestico su un pendio, fare attenzione a non lasciar cadere le ruote.

L'elettrodomestico dovrebbe essere trasportato da due persone: una deve afferrare la maniglia e l'altra deve afferrare la maniglia della parte del contenitore dei rifiuti.

► **Fig.10:** 1. Maniglia 2. Maniglia (parte del contenitore dei rifiuti)

### Ambiente di lavoro

In presenza di rifiuti filiformi, ad esempio corde o fili metallici, nell'ubicazione da pulire, rimuoverli prima di procedere. I rifiuti filiformi potrebbero incepparsi nelle spazzole principali e nella spazzola laterale.

► **Fig.11:** 1. Rifiuto filiforme

### Funzione di protezione

Questo elettrodomestico è dotato di un sistema di protezione. Quando si verifica una delle condizioni seguenti, la funzione di protezione arresta automaticamente tutti i motori. Gli indicatori luminosi sul quadro comandi indicano lo stato di errore.

Stato di illuminazione			Stato di errore	Misura correttiva
Acceso	Spento	Lampeggiante		
				Caricare le batterie.
			Errore delle batterie	
			La temperatura dell'elettrodomestico è elevata	Lasciar raffreddare l'elettrodomestico.
			Sovraccarico della spazzola	Interrompere l'uso della spazzola e rimuovere la causa del sovraccarico.

Stato di illuminazione			Stato di errore	Misura correttiva
Acceso	Spento	Lampeggiante		
				Sovraccarico in aspirazione
			Sovraccarico di scuotimento del filtro	Interrompere l'uso della modalità di aspirazione e rimuovere la causa del sovraccarico.
			Prevenzione del riavvio	Disattivare l'interruttore di accensione/spengimento.

### Prevenzione del riavvio

Questo elettrodomestico è dotato di una funzione di prevenzione del riavvio. Qualora le batterie vengano inserite mentre l'interruttore di accensione/spengimento è attivato, o qualora l'elettrodomestico si ripristini dalla modalità a basso consumo\* mentre l'interruttore di accensione/spengimento è attivato, la funzione di prevenzione del riavvio evita un riavvio accidentale. Quando l'interruttore di accensione/spengimento viene disattivato, l'indicazione di errore scompare. Alla successiva attivazione dell'interruttore di accensione/spengimento, l'elettrodomestico si avvia.

- \* Modalità a basso consumo: Quando tutte le condizioni seguenti si verificano, l'elettrodomestico attiva la modalità a basso consumo per risparmiare la carica della batteria.
- Nessun motore è in funzione.
  - Le lampade anteriori sono spente.
  - Non viene premuto alcun pulsante per un minuto.

Questa modalità interrompe l'alimentazione ad alcuni circuiti elettronici.

**NOTA:** Per annullare un'indicazione di errore diversa dalla prevenzione del riavvio, disattivare l'interruttore di accensione/spengimento ed effettuare una delle tre operazioni seguenti.

- Attivare l'interruttore di accensione/spengimento.
- Premere un pulsante sul quadro comandi.
- Non eseguire alcuna operazione per un minuto.

**NOTA:** Indipendentemente dal fatto che si sia verificato un errore o meno, è possibile accendere o spegnere le lampade.

**NOTA:** Qualora non venga eseguita alcuna operazione per un minuto dopo che si è verificato un errore mentre l'interruttore di accensione/spengimento è attivato, tutte le indicazioni sul quadro comandi si spengono, ma l'errore non viene annullato.

- Se le lampade sono accese: premere qualsiasi pulsante sul quadro comandi per visualizzare di nuovo l'indicazione di errore.
- Se le lampade sono spente: l'elettrodomestico è in modalità a basso consumo, quindi la pressione di un pulsante sul quadro comandi attiva la prevenzione del riavvio.

## Protezione da altre cause

Il sistema di protezione è progettato anche per altre cause che potrebbero danneggiare l'elettrodomestico, e consente all'elettrodomestico di arrestarsi automaticamente. Adottare tutte le misure seguenti per rimuovere le cause, quando l'elettrodomestico è stato portato a un'interruzione temporanea o a un arresto del funzionamento.

1. Spegnerne l'elettrodomestico, quindi riaccenderlo per ricominciare.
2. Caricare la batteria o le batterie, o sostituirla/sostituire con una batteria o delle batterie ricaricate.
3. Lasciar raffreddare l'elettrodomestico e la batteria o le batterie.

Qualora non si riscontri alcun miglioramento ripristinando il sistema di protezione, contattare il proprio centro di assistenza locale Makita.

## UTILIZZO

### Montaggio/rimozione delle batterie

**ATTENZIONE:** Accertarsi che l'interruttore di accensione/spengimento sia disattivato prima di montare o rimuovere le batterie.

**ATTENZIONE:** Fare attenzione a non far restare incastrate le dita durante l'apertura e la chiusura dello sportellino dell'alloggiamento delle batterie. Sussiste il pericolo di lesioni personali.

### Montaggio delle batterie

Aprire lo sportellino dell'alloggiamento delle batterie. Allineare la batteria con la scanalatura, quindi inserirla fino a quando si innesta in sede con uno scatto. Chiudere lo sportellino dell'alloggiamento delle batterie.

► **Fig.12:** 1. Sportellino dell'alloggiamento delle batterie

### Rimozione delle batterie

Mentre si tiene premuto il pulsante sulla batteria, sollevare la batteria tirandola fuori dall'alloggiamento delle batterie.

► **Fig.13:** 1. Pulsante 2. Batteria "1" 3. Batteria "2"

L'elettrodomestico funziona con una o due batterie montate.

- **Montaggio di due batterie**  
Con due batterie montate una di fianco all'altra, viene utilizzata prima la batteria "1". Quando la batteria "1" è scarica, l'elettrodomestico passa automaticamente alla batteria "2" senza pause nel funzionamento.

**NOTA:** Anche se la batteria "1" è montata, quando si sta utilizzando la batteria "2", l'elettrodomestico non passa alla batteria "1", a meno che la batteria "2" sia scarica o l'interruttore di accensione/spengimento venga disattivato.

- **Montaggio di una batteria**  
La batteria montata viene rilevata automaticamente.

## Funzionamento dell'elettrodomestico

### Regolazione dell'altezza della spazzola principale

L'altezza della spazzola principale (solo lato posteriore) sul lato inferiore dell'elettrodomestico è regolabile. Eseguire la regolazione in modo appropriato a seconda delle condizioni del pavimento da pulire, della larghezza della spazzola principale, e così via.

► **Fig.14:** 1. Spazzola principale (lato posteriore)

Ruotare la manopola di regolazione delle spazzole principali per regolare l'altezza delle spazzole principali.

Ruotare la manopola nella direzione indicata dalla freccia per ridurre l'altezza delle spazzole principali (per regolare verso un maggiore contatto con il pavimento).

► **Fig.15:** 1. Manopola di regolazione dell'altezza delle spazzole principali 2. Altezza delle spazzole principali

Ruotare la manopola nella direzione indicata dalla freccia per aumentare l'altezza delle spazzole principali (per regolare verso un minore contatto con il pavimento).

► **Fig.16:** 1. Manopola di regolazione dell'altezza delle spazzole principali 2. Altezza delle spazzole principali

**NOTA:** Le spazzole principali sono soggette a usura. Controllare e regolare l'altezza delle spazzole principali a intervalli regolari. Qualora non sia possibile regolare a sufficienza le spazzole, sostituirle.

### Come controllare l'altezza appropriata della spazzola principale

**AVVISO:** Rispettare l'altezza appropriata. Una pressione eccessiva sulla spazzola principale accelera l'usura di quest'ultima e ne riduce il ciclo di vita.

La larghezza dell'impronta della spazzola principale denota l'altezza appropriata della spazzola principale.

1. Sollevare il lato anteriore dell'elettrodomestico afferrando la maniglia o il manubrio. Spostare l'elettrodomestico su una superficie piana coperta dai materiali seguenti, quindi abbassare delicatamente l'elettrodomestico sulla superficie.

- Strato di polvere
- Strato di gesso

2. Attivare l'interruttore di accensione/spengimento e far girare le spazzole principali per un periodo di tempo compreso tra 15 e 30 secondi.

3. Disattivare l'interruttore di accensione/spengimento. Sollevare il lato anteriore dell'elettrodomestico per evitare che la spazzola principale entri in contatto con la superficie, quindi spostare l'elettrodomestico su un'altra area.

Controllare che l'impronta della spazzola principale sia rettangolare in maniera omogenea, di larghezza compresa tra 25 e 40 mm (tra 1" e 1-9/16").

Regolare nuovamente l'altezza utilizzando la manopola di regolazione dell'altezza delle spazzole principali, qualora la forma dell'impronta sia inappropriata.

► **Fig.17:** 1. Strato di polvere o gesso 2. Spazzola principale (lato posteriore) 3. Impronta



## Attivazione o disattivazione della spazzola laterale

La spazzola laterale può venire utilizzata per aumentare la larghezza di pulizia, nonché per pulire le aree lungo le pareti.

Per utilizzare la spazzola laterale, tenere premuto il pulsante di sblocco e abbassare la leva di attivazione/disattivazione della spazzola laterale.

La spazzola laterale viene abbassata sulla superficie del pavimento. Quando la spazzola laterale è attivata, gira in congiunzione con le spazzole principali.

► **Fig.18:** 1. Spazzola laterale 2. Pulsante di sblocco 3. Leva di attivazione/disattivazione della spazzola laterale

Alzare la leva di attivazione/disattivazione della spazzola laterale quando la spazzola laterale non è in uso.

La spazzola laterale viene sollevata dalla superficie del pavimento. Quando la spazzola laterale è disattivata, non gira.

► **Fig.19:** 1. Spazzola laterale 2. Leva di attivazione/disattivazione della spazzola laterale

## Regolazione dell'altezza della spazzola laterale

Quando la spazzola laterale è attivata, l'altezza è regolabile. Eseguire la regolazione in modo appropriato a seconda delle condizioni del pavimento da pulire, della lunghezza della spazzola laterale, e così via.

Ruotare la manopola di regolazione della spazzola laterale per regolare l'altezza della spazzola laterale.

Ruotare la manopola nella direzione indicata dalla freccia per ridurre l'altezza della spazzola laterale (per regolare verso un maggiore contatto con il pavimento).

► **Fig.20:** 1. Manopola di regolazione dell'altezza della spazzola laterale

Ruotare la manopola nella direzione indicata dalla freccia per aumentare l'altezza della spazzola laterale (per regolare verso un minore contatto con il pavimento).

► **Fig.21:** 1. Manopola di regolazione dell'altezza della spazzola laterale

**NOTA:** La spazzola laterale è soggetta ad usura. Controllare e regolare l'altezza della spazzola laterale a intervalli regolari. Qualora non sia possibile regolare a sufficienza la spazzola, sostituirla.

## Inizio della pulizia

**ATTENZIONE:** Mantenere saldamente l'elettrodomestico durante l'uso. Inoltre, non lasciare l'elettrodomestico non presidiato, indipendentemente dal fatto che si trovi su un pendio o meno. L'elettrodomestico potrebbe spostarsi e causare un incidente.

**ATTENZIONE:** Non far ruotare le spazzole né avviare la funzione di scuotimento del filtro quando il contenitore dei rifiuti o il contenitore polveri non sono montati sull'elettrodomestico.

**ATTENZIONE:** Non toccare le spazzole mentre stanno girando. Sussiste il pericolo di lesioni personali.

**ATTENZIONE:** Non utilizzare l'elettrodomestico per raccogliere oggetti che potrebbero incepparsi nelle spazzole, quali corde, nastri o fili metallici. In caso contrario, si potrebbe causare un guasto. Rimuovere i rifiuti filiformi anticipatamente.

**ATTENZIONE:** Non utilizzare l'elettrodomestico in ubicazioni instabili, ad esempio in ubicazioni in cui il pavimento abbia una forte pendenza o sia molto scivoloso. Sussiste il pericolo che il funzionamento possa essere instabile o che l'elettrodomestico possa rovesciarsi.

**ATTENZIONE:** Indossare un'attrezzatura di protezione, ad esempio una mascherina, occhiali e guanti, quando si intende eseguire la pulizia in un ambiente polveroso.

## Pulizia

**AVVISO:** Non premere forzatamente l'interruttore di accensione/spengimento senza tenere premuto il pulsante di sblocco.

1. Premere l'interruttore di accensione/spengimento mentre si tiene premuto il pulsante di sblocco sulla posizione "I" per accendere l'elettrodomestico.

► **Fig.22:** 1. Interruttore di accensione/spengimento 2. Pulsante di sblocco 3. Quadro comandi

2. Se necessario, modificare le impostazioni premendo i commutatori delle funzioni sul quadro comandi (fare riferimento alla sezione "Operazioni dal quadro comandi").

3. Spingere il manubrio per avviare la pulizia.

► **Fig.23**

**NOTA:** Per informazioni su come attivare o disattivare la spazzola laterale, fare riferimento a "Attivazione o disattivazione della spazzola laterale".

4. Premere l'interruttore di accensione/spengimento mentre si tiene premuto il pulsante di sblocco sulla posizione "O" per spegnere l'elettrodomestico.



► **Fig.24:** 1. Interruttore di accensione/spengimento 2. Pulsante di sblocco



## Operazioni dal quadro comandi

### Modifica della velocità di rotazione delle spazzole principali

Quando l'elettrodomestico è acceso, ciascuna pressione del [pulsante delle spazzole principali] commuta la modalità della velocità di rotazione delle spazzole.




Pulsante/indicazione a LED	Modalità	Funzione
	Modalità normale	La velocità di rotazione delle spazzole è quella normale. Questa modalità è ottimale quando è presente una grande quantità di sporco.
	Modalità silenziosa	Questa modalità è ottimale quando si desidera pulire silenziosamente o quando si desidera pulire per un periodo di tempo prolungato.

**NOTA:** La velocità di rotazione della spazzola laterale è collegata alla velocità di rotazione delle spazzole principali.

**NOTA:** Quando l'elettrodomestico è acceso, il funzionamento inizia nella modalità che era in uso quando è stato spento precedentemente.

### Modifica della modalità di aspirazione

Quando l'elettrodomestico è acceso, ciascuna pressione del [pulsante di aspirazione] commuta la modalità della potenza di aspirazione.



Pulsante/indicazione a LED	Modalità	Funzione
	Modalità normale	La potenza di aspirazione è quella normale. Questa modalità è ottimale per la pulizia in un ambiente polveroso.
	Modalità silenziosa	Questa modalità è ottimale per una pulizia silenziosa e prolungata.
	Disattivata	Questa modalità è ottimale quando l'aspirazione non è necessaria, nonché per una pulizia più silenziosa e più lunga di quella della modalità silenziosa.

**NOTA:** Quando l'elettrodomestico è acceso, il funzionamento inizia nella modalità che era in uso quando è stato spento precedentemente.

**NOTA:** Se si attiva la funzione di scuotimento del filtro mentre è in uso la ventola di aspirazione, quest'ultima si arresta temporaneamente, e quindi si riavvia quando si arresta lo scuotimento del filtro.



### Attiva o disattiva la funzione di scuotimento del filtro

La pressione del [pulsante di scuotimento del filtro] commuta tra l'attivazione e la disattivazione della funzione di scuotimento del filtro.

Pulsante/indicazione a LED	Modalità	Funzione
	Attivata	Attiva la funzione di scuotimento del filtro. Quando la funzione di scuotimento del filtro è in funzione, la polvere viene rimossa automaticamente dal filtro per eliminare l'intasamento. La funzione si disattiva automaticamente dopo circa 15 secondi.
	Disattivata	Disattiva la funzione di scuotimento del filtro.

### Accende o spegne le lampade

La pressione del [pulsante delle lampade] commuta tra l'accensione e lo spegnimento delle lampade.

Pulsante/indicazione a LED	Modalità	Funzione
	Attivata	Accende le lampade.
	Disattivata	Spegne le lampade.

► Fig.25: 1. Lampada

### Funzione di spegnimento automatico delle lampade

Le lampade si spengono automaticamente se le due condizioni seguenti proseguono per 30 minuti.

- Nessuno dei motori (spazzole principali, aspirazione e scuotimento del filtro) è in funzione.
- Non viene premuto alcun pulsante.

### Come mostrare la carica residua della batteria

Premere il [pulsante di controllo] per visualizzare la carica residua della batteria.

### Uso del contenitore dei rifiuti

► Fig.26: 1. Contenitore dei rifiuti

- I rifiuti vengono raccolti nel contenitore dei rifiuti.
- Per i dettagli sulla procedura di pulizia, fare riferimento a "Inizio della pulizia".

### Rimozione

1. Sollevare il gancio del contenitore dei rifiuti.
2. Rimuovere il gancio dall'elettrodomestico.

► Fig.27: 1. Gancio

3. Rimuovere il contenitore dei rifiuti dall'elettrodomestico.

► Fig.28: 1. Gancio 2. Contenitore dei rifiuti

## Accessorio

1. Fissare la scanalatura del contenitore dei rifiuti sull'asta per il contenitore dei rifiuti dell'elettrodomestico.  
► **Fig.29:** 1. Scanalatura 2. Asta per il contenitore dei rifiuti
2. Posizionare il gancio sull'elettrodomestico e abbassare il gancio per fissare in sede il contenitore dei rifiuti.

## Uso del contenitore polveri

### Accessorio opzionale

► **Fig.30:** 1. Contenitore polveri 2. Finestrella trasparente

- Il contenitore polveri ha un'ampia capacità, il che lo rende idoneo per la raccolta di rifiuti ingombranti, ad esempio le foglie cadute.
- È possibile controllare quanti rifiuti siano stati raccolti guardando attraverso la finestrella trasparente sul lato superiore.
- Quando si intende aspirare delle polveri, utilizzare il contenitore dei rifiuti. Il contenitore polveri non è ermetico come il contenitore dei rifiuti.
- Per i dettagli sulla procedura di pulizia, fare riferimento a "Inizio della pulizia".

**NOTA:** Quando si intende raccogliere rifiuti leggeri, ad esempio foglie cadute, è consigliato l'utilizzo della modalità di aspirazione. L'uso della modalità di aspirazione aiuta a raccogliere una quantità di rifiuti maggiore, rispetto all'utilizzo con la modalità disattivata.

## Accessorio

1. Rimuovere il contenitore dei rifiuti dall'elettrodomestico.  
► **Fig.31:** 1. Gancio 2. Contenitore dei rifiuti
2. Montare la scanalatura del telaio del contenitore polveri sull'asta per il contenitore dei rifiuti dell'elettrodomestico.  
► **Fig.32:** 1. Telaio del contenitore polveri 2. Scanalatura 3. Asta per il contenitore dei rifiuti
3. Posizionare il gancio sull'elettrodomestico e abbassare il gancio per fissare il telaio del contenitore polveri in sede.  
► **Fig.33**
4. Montare il contenitore polveri appendendo i ganci a sinistra e a destra del contenitore polveri sulle scanalature di montaggio.  
► **Fig.34:** 1. Gancio 2. Scanalatura

## Rimozione

Eseguire al contrario i passi della procedura di montaggio.

## Montaggio di un sacchetto in polietilene

**AVVISO:** Quando si monta un sacchetto in polietilene, potrebbe essere difficile vedere all'interno del contenitore polveri.

Il montaggio di un sacchetto in polietilene sul contenitore polveri risulta comodo quando è il momento di smaltire i rifiuti, poiché il lavoro di smaltimento può venire completato semplicemente rimuovendo e buttando via il sacchetto in polietilene con il suo contenuto.

1. Sollevare la maniglia (per il contenitore polveri) e rimuovere il contenitore polveri.  
► **Fig.35:** 1. Maniglia (per il contenitore polveri) 2. Contenitore polveri

2. Montare sul contenitore polveri un sacchetto in polietilene (per elettrodomestici in commercio, con perimetro di apertura del sacchetto che superi i 1.600 mm (63")).

► **Fig.36:** 1. Sacchetto in polietilene

3. Montare il contenitore polveri appendendo i ganci a sinistra e a destra del contenitore polveri sulle scanalature di montaggio.

## Uso di un adattatore multifunzione

### Accessorio opzionale

Il montaggio di un adattatore multifunzione rende possibile il montaggio di un Makpac o di un gruppo di alimentazione portatile.

**ATTENZIONE:** Fissare correttamente l'adattatore multifunzione in sede utilizzando le viti fornite in dotazione.

**ATTENZIONE:** Fissare correttamente il Makpac o il gruppo di alimentazione portatile in sede utilizzando i dispositivi di chiusura o i ganci sull'adattatore multifunzione.

**ATTENZIONE:** Non collocare oggetti di peso superiore a 20 kg (44) sull'adattatore multifunzione.

**ATTENZIONE:** Non utilizzare la maniglia di un Makpac o di un gruppo di alimentazione portatile montato sull'adattatore multifunzione per trasportare o far funzionare l'elettrodomestico. In caso contrario, si potrebbero causare incidenti.

**ATTENZIONE:** Non mettere in piedi l'elettrodomestico sulla sua estremità quando sull'adattatore multifunzione è montato un Makpac o un gruppo di alimentazione portatile. In caso contrario, si potrebbe danneggiare il meccanismo di blocco dell'adattatore multifunzione, e il Makpac o il gruppo di alimentazione portatile potrebbe cadere.

## Montaggio dell'adattatore multifunzione

1. Allineare le sporgenze a sinistra e a destra dell'adattatore multifunzione con le scanalature di montaggio sull'elettrodomestico, quindi agganciare l'adattatore multifunzione.  
► **Fig.37:** 1. Sporgenza 2. Scanalatura 3. Adattatore multifunzione

Qualora sia difficile montare l'adattatore multifunzione, allentare la leva di blocco del manubrio sull'elettrodomestico. Quando si allenta la leva di blocco del manubrio, ripiegare il manubrio verso il basso per evitare che si rovesci, quindi montare l'adattatore multifunzione.

2. Serrare le quattro viti per fissare in sede l'adattatore multifunzione.  
► **Fig.38:** 1. Viti

## Rimozione dell'adattatore multifunzione

Eseguire al contrario i passi della procedura di montaggio.

## Nomi delle parti dell'adattatore multifunzione

- **Fig.39:** 1. Dispositivo di fissaggio (per Makpac) 2. Ganci A (per i modelli PDC01 / PDC1200 / PDC1500) 3. Gancio B (per i modelli PDC1200 / PDC1500) 4. Ganci C (per il modello PDC01)

## Montaggio di un Makpac

**⚠ATTENZIONE:** Non superare l'altezza di 315 mm (12-3/8") quando si monta il Makpac.

Inserire saldamente i due dispositivi di fissaggio a sinistra e a destra nelle tacche di montaggio del Makpac per fissare quest'ultimo in sede.

► **Fig.40:** 1. Makpac 2. Dispositivi di fissaggio

## Rimozione di un Makpac

Sganciare i due dispositivi di fissaggio a sinistra e a destra e rimuovere il Makpac.

## Montaggio di un gruppo di alimentazione portatile

**⚠ATTENZIONE:** Non utilizzare l'elettrodomestico con il gruppo di alimentazione portatile sulla propria schiena.

**⚠ATTENZIONE:** Quando si intende montare un gruppo di alimentazione portatile sull'adattatore multifunzione, accertarsi che il cavo elettrico del gruppo di alimentazione portatile sia disposto correttamente. In caso contrario, un cavo elettrico pendente potrebbe venire graffiato dal pavimento, e si potrebbero causare scollegamenti, fumo o incendi.

1. Inserire il lato inferiore del gruppo di alimentazione portatile sui ganci A e fissarlo in sede con il gancio B o il gancio C. Verificare che il gruppo di alimentazione portatile non si stacchi dall'elettrodomestico, sollevando leggermente la maniglia del gruppo di alimentazione portatile.

• PDC1200 / PDC1500

Inserire il lato inferiore del gruppo di alimentazione portatile sui ganci A e fissarlo in sede con il gancio B. Verificare che il gruppo di alimentazione portatile non si stacchi dall'elettrodomestico, sollevando leggermente la maniglia del gruppo di alimentazione portatile.

Qualora l'indicatore rosso del pulsante di blocco sia visibile, il gruppo di alimentazione portatile non è bloccato completamente.

► **Fig.41:** 1. Gruppo di alimentazione portatile  
2. Ganci A 3. Gancio B 4. Pulsante di blocco  
5. Indicatore rosso

• PDC01

Inserire il lato inferiore del gruppo di alimentazione portatile sui ganci A, quindi fissarlo in sede con i ganci C. Il gancio B non viene utilizzato.

► **Fig.42:** 1. Gruppo di alimentazione portatile  
2. Ganci A 3. Ganci C

2. Allineare i simboli dei triangoli sulla presa del gruppo di alimentazione portatile e sullo spinotto dell'adattatore (per la batteria XGT), quindi collegarli saldamente tra di loro inserendoli fino in fondo.

► **Fig.43:** 1. Presa del gruppo di alimentazione portatile 2. Spinotto dell'adattatore (per la batteria XGT) 3. Simboli dei triangoli

3. Aprire lo sportellino dell'alloggiamento delle batterie.

► **Fig.44:** 1. Sportellino dell'alloggiamento delle batterie

4. Come indicato nella figura, disporre il cavo elettrico in modo da farlo passare attraverso la scanalatura presente nell'adattatore multifunzione e nell'alloggiamento delle batterie. Allineare l'adattatore (per la batteria XGT) con la scanalatura nell'apertura di inserimento delle batterie, quindi inserire l'adattatore fino a quando si innesta in sede con uno scatto.

► **Fig.45:** 1. Scanalatura nell'adattatore multifunzione  
2. Scanalatura nell'alloggiamento delle batterie 3. Adattatore (per la batteria XGT)

5. Chiudere lo sportellino dell'alloggiamento delle batterie.

## Rimozione di un gruppo di alimentazione portatile

### PDC1200 / PDC1500

1. Rimuovere lo spinotto dell'adattatore (per la batteria XGT) dalla presa del gruppo di alimentazione portatile e rimuovere il cavo elettrico.

**AVVISO:** Non tirare il cavo elettrico, quando si intende rimuoverlo dallo spinotto dell'adattatore. Inoltre, non trasportare il gruppo di alimentazione portatile mantenendolo solo per il cavo elettrico.

Il cavo elettrico potrebbe rompersi o venire danneggiato in altro modo.

2. Mentre si tiene premuto il pulsante di blocco del gruppo di alimentazione portatile, sollevare la maniglia di quest'ultimo.

► **Fig.46:** 1. Gruppo di alimentazione portatile  
2. Pulsante di blocco 3. Manubrio

### PDC01

1. Rimuovere lo spinotto dell'adattatore (per la batteria XGT) dalla presa del gruppo di alimentazione portatile e rimuovere il cavo elettrico.

**AVVISO:** Non tirare il cavo elettrico, quando si intende rimuoverlo dallo spinotto dell'adattatore. Inoltre, non trasportare il gruppo di alimentazione portatile mantenendolo solo per il cavo elettrico.

Il cavo elettrico potrebbe rompersi o venire danneggiato in altro modo.

2. Sganciare i ganci C e tirare verso l'esterno e poi verso l'alto il gruppo di alimentazione portatile.

► **Fig.47:** 1. Gruppo di alimentazione portatile  
2. Ganci C 3. Manubrio

## Manutenzione dopo l'uso

**⚠ATTENZIONE:** Se l'elettrodomestico non verrà utilizzato, accertarsi che l'interruttore di accensione/spengimento sia disattivato e che le batterie siano state rimosse.

## Smaltimento dei rifiuti

**⚠ATTENZIONE:** Indossare sempre un'attrezzatura di protezione, ad esempio una mascherina e dei guanti, quando si intende smaltire i rifiuti. Sussiste il pericolo che si possano toccare oggetti affilati nei rifiuti, con la possibilità di causare lesioni personali.

**⚠ATTENZIONE:** Smaltire i rifiuti prontamente, prima che se ne accumulino una quantità eccessiva. In caso contrario, la potenza di aspirazione potrebbe ridursi.

1. Rimuovere il gancio, quindi rimuovere il contenitore dei rifiuti dall'elettrodomestico.

► **Fig.48:** 1. Contenitore dei rifiuti 2. Gancio

Quando si utilizza il contenitore polveri, sollevare la maniglia e tirare fuori il contenitore polveri sollevandolo.

► **Fig.49:** 1. Maniglia (per il contenitore polveri)  
2. Contenitore polveri

2. Portare il contenitore dei rifiuti o il contenitore polveri all'area di raccolta dei rifiuti e smaltire i rifiuti.

► **Fig.50**

Quando si utilizza il contenitore polveri, il montaggio di un sacchetto in polietilene all'interno consente di smaltire il sacchetto in polietilene insieme ai rifiuti.

► **Fig.51**

3. Dopo aver smaltito i rifiuti, montare il contenitore dei rifiuti o il contenitore polveri sull'elettrodomestico. Accertarsi che il gancio sia bloccato correttamente.

## MANUTENZIONE

**⚠ATTENZIONE:** Prima di tentare di eseguire interventi di ispezione o manutenzione, accertarsi sempre che l'elettrodomestico sia spento e che la cartuccia della batteria sia stata rimossa.

**AVVISO:** Non utilizzare mai benzina, benzene, solventi, alcol o altre sostanze simili. In caso contrario, si potrebbero causare scolorimenti, deformazioni o crepe.

### Manutenzione

## Pulizia del corpo dell'elettrodomestico

**⚠ATTENZIONE:** Non lavare il corpo dell'elettrodomestico con acqua. In caso contrario, si potrebbe causare un guasto.

Per rimuovere lo sporco dal corpo dell'elettrodomestico, passarvi sopra un panno che sia stato inumidito con una piccola quantità di detergente neutro diluito.

► **Fig.52**

## Pulizia delle spazzole principali

1. Ripiegare verso il basso il manubrio e mettere in piedi l'elettrodomestico sulla sua estremità, come mostrato nella figura.

2. Premere verso l'interno una spazzola principale nella direzione indicata dalla freccia A nella figura.

Rimuovere un'estremità della spazzola principale nella direzione indicata dalla freccia B nella figura.

► **Fig.53:** 1. Spazzola principale

3. Rimuovere l'altra estremità della spazzola principale dall'albero della spazzola.

4. Rimuovere l'altra spazzola principale in modo analogo.

5. Qualora siano presenti rifiuti filiformi attaccati alle spazzole, rimuoverli a mano.

► **Fig.54**

6. Scuotere via le polveri, quindi lavare le spazzole con acqua, qualora siano molto sporche. Dopo il lavaggio, lasciarle asciugare all'ombra; non utilizzarle fino a quando siano completamente asciutte.

► **Fig.55**

7. Orientare ciascuna spazzola principale in modo che le forme delle estremità coincidano con le aree di montaggio dell'elettrodomestico, come indicato nella figura.

Qualora le forme delle estremità non coincidano, invertire l'orientamento sinistra-destra della spazzola principale in modo da farle coincidere.

► **Fig.56:** 1. Spazzola principale 2. Forma di segno negativo 3. Forma di segno positivo

8. Inserire una spazzola principale sull'albero della spazzola dell'elettrodomestico nella direzione indicata dalla freccia nella figura.

► **Fig.57:** 1. Albero della spazzola

9. Inserire una spazzola principale nell'area di montaggio dell'elettrodomestico, nella direzione indicata dalla freccia nella figura, quindi fissarla in sede.

► **Fig.58**

**NOTA:** Qualora le forme delle estremità non coincidano, non è possibile montare la spazzola principale. In tal caso, tornare al punto 7 e ripetere la procedura.

10. Montare l'altra spazzola principale in modo analogo.

► **Fig.59**

**⚠ATTENZIONE:** Dopo il montaggio delle spazzole principali, verificare che le forme siano innestate correttamente.

**NOTA:** Qualora le spazzole principali si siano usurate riducendosi nella lunghezza, sostituirle.

## Pulizia della spazzola laterale

Per la procedura di montaggio e rimozione della spazzola laterale, fare riferimento a "Montaggio e rimozione della spazzola laterale".

1. Rimuovere la spazzola laterale.

2. Scuotere via le polveri, quindi lavare le spazzole con acqua, qualora siano molto sporche. Dopo il lavaggio, lasciarle asciugare all'ombra; non utilizzarle fino a quando siano completamente asciutte.

► **Fig.60**

3. Montare la spazzola laterale.

**NOTA:** Qualora la spazzola laterale si sia usurata riducendosi nella lunghezza, sostituirla.

## Pulizia dei filtri

**⚠ATTENZIONE:** Accertarsi che i filtri siano montati correttamente, e non utilizzare l'elettrodomestico quando i filtri non sono in sede. Inoltre, non utilizzare filtri che siano danneggiati o bagnati. Si potrebbe causare la bruciatura del motore o un guasto.

**AVVISO:** È possibile lavare e riutilizzare i filtri. Per evitare danni ai filtri, non utilizzare quanto segue quando si intende pulirli.

- Soffiatori ad aria compressa
- Idropulitrici ad alta pressione
- Spazzole fabbricate in materiali duri, ad esempio spazzole metalliche

1. Rimuovere il contenitore dei rifiuti.
2. Rimuovere il prefiltro mentre si tiene premuto il gancio del prefiltro nella direzione indicata dalla freccia nella figura.  
► **Fig.61:** 1. Prefiltro 2. Gancio
3. Rimuovere il filtro HEPA mentre si tengono premuti i ganci del filtro HEPA nella direzione indicata dalle frecce nella figura.  
► **Fig.62:** 1. Filtro HEPA 2. Gancio
4. Scuotere via le polveri, quindi lavare i filtri con acqua, qualora siano molto sporchi. Dopo il lavaggio, lasciar asciugare il prefiltro e il filtro HEPA all'ombra; non utilizzarli fino a quando siano completamente asciutti.  
► **Fig.63:** 1. Prefiltro 2. Filtro HEPA
5. Per montare il filtro HEPA, inserire il bordo del filtro HEPA sulle scanalature presenti sull'elettrodomestico, quindi spingere il filtro in sede. Verificare che i ganci siano fissati saldamente.  
► **Fig.64:** 1. Filtro HEPA 2. Bordo 3. Scanalatura 4. Gancio
6. Per montare il prefiltro, inserire le sporgenze presenti sul prefiltro nelle scanalature presenti sull'elettrodomestico, quindi spingere il filtro in sede. Verificare che il gancio sia fissato saldamente.  
► **Fig.65:** 1. Prefiltro 2. Sporgenza 3. Scanalatura 4. Gancio

## Pulizia del filtro in spugna

**⚠ATTENZIONE:** Dopo la pulizia del filtro in spugna, accertarsi di installarlo sul contenitore dei rifiuti. Qualora sia stato lavato in acqua, farlo asciugare prima di installarlo.

Quando il filtro in spugna è intasato dalle polveri, rimuoverlo dal contenitore dei rifiuti, quindi pulirlo con un panno o lavarlo in acqua.

1. Rimuovere il contenitore della spugna dal contenitore dei rifiuti.
2. Aprire il contenitore della spugna per rimuovere il filtro in spugna.  
► **Fig.66:** 1. Contenitore dei rifiuti 2. Contenitore della spugna 3. Filtro in spugna
3. Pulire con un panno il filtro in spugna o lavarlo in acqua.
4. Installare il filtro in spugna nella sua posizione originale.

## Pulizia del tubo

Quando si utilizza il contenitore polveri (accessorio opzionale), il tubo potrebbe venire intasato da rifiuti fini, quali sabbia, ciottoli e piccole foglie cadute.

1. Tirare il tubo fuori dal telaio del contenitore polveri.
2. Rimuovere i rifiuti dal tubo.  
► **Fig.67:** 1. Telaio del contenitore polveri 2. Tubo
3. Installare il tubo nella sua posizione originale.

## Ispezioni periodiche

Per assicurare una lunga vita utile dell'elettrodomestico e un utilizzo in sicurezza, eseguire a intervalli regolari le ispezioni elencate di seguito.

### Ispezioni giornaliere

- Contenitore dei rifiuti: svuotare il contenitore.
- Filtri: se sono sporchi, pulirli.
- Spazzole: qualora dei rifiuti filiformi restino impigliati, rimuoverli.
- Parti di controllo e mobili: controllare che si muovano in modo fluido.

### Ispezioni settimanali

- Altezza della spazzola principale: qualora l'altezza sia inadeguata, regolarla nuovamente.
- Viti (quando si utilizza l'adattatore multifunzione): qualora siano allentate, serrarle.

## Sostituzione/rifornamento degli articoli consumabili

### Sostituzione delle spazzole

Qualora le spazzole principali e la spazzola laterale diventino usurate, rivolgersi al proprio centro di assistenza Makita locale per la sostituzione.

### Sostituzione delle spazzole principali

Sostituire le spazzole principali qualora non sia possibile regolarle in modo appropriato. Fare riferimento a "Regolazione dell'altezza della spazzola principale". Per la rimozione e il montaggio delle spazzole principali, fare riferimento a "Pulizia delle spazzole principali".

### Sostituzione della spazzola laterale

Sostituire la spazzola laterale, qualora non entri in contatto con il pavimento quando si ruota la manopola di regolazione dell'altezza della spazzola laterale sulla posizione più bassa. Fare riferimento a "Regolazione dell'altezza della spazzola laterale". Per la rimozione e il montaggio della spazzola laterale, fare riferimento a "Montaggio e rimozione della spazzola laterale".

## WAARSCHUWING

- Dit apparaat is niet geschikt voor gebruik door personen (waaronder kinderen) met een verminderd lichamelijk, zintuiglijk of geestelijk vermogen, of gebrek aan kennis en ervaring.
- Voor gebruikers in Europa:  
Kinderen mogen niet met het apparaat spelen. Reiniging en onderhoud door de gebruiker mogen niet worden uitgevoerd door kinderen zonder toezicht.
- Voor gebruikers buiten Europa:  
Kinderen dienen onder toezicht te staan om ervoor te zorgen dat zij niet met het apparaat spelen.
- LET OP: Alvorens enige onderhoudswerkzaamheden uit te voeren, koppelt u het apparaat los van de voeding. Voer periodiek onderhoud uit aan het apparaat.
- Oplaadbare accu's moeten uit het apparaat worden verwijderd voordat deze worden opgeladen.
- Om de accu te verwijderen of aan te brengen, opent u eerst het accudeksel, drukt u vervolgens op de knop aan de voorkant van de accu en schuift u tegelijkertijd de accu uit het apparaat.
- Verbruikte accu's moeten uit het apparaat worden verwijderd en veilig worden verwerkt. Houd u aan de plaatselijke regelgeving omtrent het verwerken van batterijen en accu's.
- Als het apparaat gedurende een lange tijd ongebruikt wordt opgeslagen, moeten de accu's worden verwijderd.
- De accupolen mogen niet worden kortgesloten.

## INLEIDING

### Technische gegevens

<b>Model:</b>	<b>VS001G</b>	
Inhoud afvalbak	15,6 liter	
Veegsnelheid*1	Zijborstel niet aangebracht	1.920 m <sup>2</sup> /uur
	Zijborstel aangebracht	2.600 m <sup>2</sup> /uur
Veegbreedte	Zijborstel niet aangebracht	480 mm
	Zijborstel aangebracht	650 mm
Nominale spanning	D.C. 36 V - 40 V max	
Afmetingen (l x b x h)	Handgreep verticaal	830 mm x 677 mm x 1.146 mm
	Handgreep ingeklapt	830 mm x 677 mm x 467 mm
Toegestaan totaalgewicht (apparaat + afval)	max. 44,0 kg	
Nettogewicht (transportgewicht) (met BL4025 x1)	29,9 kg	
Beschermingsklasse	IPX4	

\*1 Uitgaande van een loopsnelheid van 4 km/uur.

- In verband met ononderbroken research en ontwikkeling, behouden wij ons het recht voor de bovenstaande technische gegevens zonder voorafgaande kennisgeving te wijzigen.
- De technische gegevens van de accu kunnen van land tot land verschillen.

### Toepasselijke accu's en laders

Accu	BL4020 / BL4025 / BL4040 / BL4040F / BL4050F / BL4080F
Lader	DC40RA / DC40RB / DC40RC / DC40WA

- Sommige van de hierboven vermelde accu's en laders zijn mogelijk niet leverbaar afhankelijk van waar u woont.

**⚠ WAARSCHUWING:** Gebruik uitsluitend de accu's en laders die hierboven worden genoemd. Gebruik van enige andere accu of lader kan leiden tot letsel en/of brand.

# Aanbevolen bekabelde voedingsbron

Draagbare voedingsseenheid

PDC01 / PDC1200 / PDC1500

- De hierboven vermelde bekabelde voedingsbron(nen) is/zijn mogelijk niet leverbaar afhankelijk van waar u woont.
- Alvorens de bekabelde voedingsbron te gebruiken, leest u de instructies en waarschuwingsopchriften erop.

## Symbolen

Hieronder staan de symbolen die voor het gereedschap kunnen worden gebruikt. Zorg ervoor dat u de betekenis ervan kent voordat u het gereedschap gaat gebruiken.



Lees de gebruiksaanwijzing.



Wees vooral voorzichtig en let goed op.



Niet gebruiken op een helling van meer dan 2%.



Stap niet op het apparaat.



Max  
20kg  
44lbs

Plaats geen voorwerpen die meer dan 20 kg (44 lbs) wegen bovenop het apparaat.



Om ongevallen en letsel te voorkomen, verzekert u zich ervan het apparaat uit te schakelen en de accu's te verwijderen voordat u de borstels onderhoud of reparaties uitvoert.



Een representatieve accu geschikt voor dit product.



Alleen voor EU-landen  
Als gevolg van de aanwezigheid van schadelijke componenten in het apparaat, kunnen oude elektrische en elektronische apparaten, accu's en batterijen negatieve gevolgen hebben voor het milieu en de gezondheid van mensen. Gooi elektrische en elektronische apparaten en accu's niet met het huisvuil weg! In overeenstemming met de Europese richtlijn inzake oude elektrische en elektronische apparaten en inzake accu's en batterijen en oude accu's en batterijen, alsmede de toepassing daarvan binnen de nationale wetgeving, dienen oude elektrische apparaten, accu's en batterijen gescheiden te worden opgeslagen en te worden ingeleverd bij een apart inzamelingspunt voor huishoudelijk afval dat de milieubeschermingsvoorschriften in acht neemt. Dit wordt op het apparaat aangegeven door het symbool van een doorgekruste afvalcontainer.



Gegarandeerd geluidsvermogeniveau conform EU-richtlijn inzake geluidsemissie buitenhuis.



Geluidsvermogeniveau conform de Regelgeving Geluidsregeling van NSW, Australië

## Gebruiksdoelinden

Het apparaat is bedoeld om droog vuil op te vegen. Het apparaat is geschikt voor commercieel gebruik, bijvoorbeeld in hotels, scholen, ziekenhuizen, fabrieken, winkels, kantoren en verhuurbedrijven.

## Verklaringen van conformiteit

### Alleen voor Europese landen

De verklaringen van conformiteit zijn bijgevoegd in Bijlage A bij deze gebruiksaanwijzing.

## Veiligheidsvoorzorgsmaatregelen

### Veiligheidswaarschuwingen voor een accuveegmachine

1. **Gebruikers moeten goed worden geïnstrueerd over het gebruik van de veegmachine.**
2. **Deze veegmachine is alleen voor droog gebruik.**
3. **Als de veegmachine niet wordt gebruikt, bergt u hem binnenshuis op.**
4. **Gebruik hem niet voor het vegen van oppervlakken met een hellingsgraad hoger dan aangegeven op het apparaat.**
5. **Laat kinderen niet spelen met een oplaadbaar apparaat.**
6. **Wanneer u het apparaat opbergt, plaatst u het op een horizontale en stabiele ondergrond. Berg het apparaat op buiten het bereik van kinderen.**
7. **Plaats het apparaat altijd op een horizontale ondergrond wanneer het rechtop wordt geplaatst.**
8. **Houd de werkplek schoon en opgeruimd. Zorg er bovendien voor dat deze goed verlicht en altijd schoon is.** Als u dit niet doet, kan een ongeval worden veroorzaakt.
9. **Draag geschikte werkkleding.**
10. **Gebruik geen accuadapter.**
11. **Raak het gebied rondom de accu niet met natte handen aan.** Anders kunt u een elektrische schok krijgen.
12. **Gebruik het filter niet wanneer deze nat is.** Dit kan leiden tot het doorbranden van de motor of een defect.
13. **Gebruik het apparaat niet wanneer het regent of de ondergrond nat is. Vee bovendien geen afval op waarin vloeistof of schuim zit.** Dit kan leiden tot het doorbranden van de motor of een defect.
14. **Vee geen langdradig afval op, zoals een snoer, touw of draad. Dergelijk afval kan verstrikt raken in de borstels. Verwijder dit afval voordat u gaat vegen.** Anders kan een defect worden veroorzaakt.
15. **Koppel de massadraad niet los.**
16. **Probeer niet de buitenkant of binnenkant van de stofzuiger schoon te maken met wasbenzine, thinner of schoonmaakmiddelen. Hierdoor kunnen barsten en verkleuringen ontstaan.**



17. **Draag geschikte beschermingsmiddelen, zoals een veiligheidsbril en een stofmasker, tijdens het vegen op een stoffige plaats, het uitvoeren van onderhoudswerkzaamheden of het weggoeien van afval.**
18. **Bevestig de filters correct.** Als u het apparaat gebruikt zonder dat een filter is aangebracht, het filter in de verkeerde positie is aangebracht of terwijl het filter beschadigd is, kan dat leiden tot het doorbranden van de motor of een defect.
19. **Haal het apparaat niet uit elkaar.** Als u dit toch doet, kan een defect worden veroorzaakt.
20. **Als u iets opmerkt dat abnormaal lijkt, stopt u het apparaat en verwijdert u onmiddellijk de accu's.**
21. **Alvorens het apparaat te gebruiken, controleert u het om er zeker van te zijn dat er geen beschadigde onderdelen zijn en dat elk onderdeel correct werkt.** Als een onderdeel beschadigd is, laat u het vervangen of repareren, al naar gelang van toepassing, door een erkende dealer, behalve indien uitdrukkelijk anderszins vermeld in de gebruiksaanwijzing.
22. **Er bestaat een risico van beknellen, vastgrijpen of letsel door de aandrijfriem, hoofdborstels, zijborstel, handgreep of achterwiel.**
23. **Gebruik het apparaat niet om giftige stoffen, zoals asbest, op te vegen.**
24. **Gebruik de zijborstel niet tijdens het vegen van een verontreinigde of stoffige plaats.**
25. **Gebruik het apparaat niet op een plaats waar gevaarlijke materialen of open vuur aanwezig zijn.** Als u dit toch doet, kan brand of een explosie worden veroorzaakt.
26. **Gebruik het apparaat niet op een explosieve of brandbare plaats.**

#### **Gebruik en verzorging van gereedschap dat op een accu werkt**

1. **Laad alleen op met de acculader aanbevolen door de fabrikant.** Een acculader die geschikt is voor een bepaald type accu, kan brandgevaar opleveren indien gebruikt met een ander type accu.
  2. **Gebruik elektrisch gereedschap uitsluitend met de daarvoor bestemde accu.** Gebruik van andere accu's kan gevaar voor letsel of brandgevaar opleveren.
  3. **Als de accu niet wordt gebruikt, houdt u deze uit de buurt van metalen voorwerpen, zoals paperclips, muntgeld, sleutels, spijkers, schroeven en andere kleine metalen voorwerpen die een kortsluiting kunnen veroorzaken tussen de accupolen.** Kortsluiting tussen de accupolen kan leiden tot brandwonden of brand.
  4. **Onder zware gebruiksomstandigheden kan vloeistof uit de accu komen. Voorkom aanraking! Als u er per ongeluk mee in aanraking komt, spoelt u het er met water af. Als de vloeistof in uw ogen komt, raadpleegt u tevens een arts.** Vloeistof uit de accu kan irritatie en brandwonden veroorzaken.
  5. **Gebruik geen accu of gereedschap dat beschadigd of gewijzigd is.** Beschadigde of gewijzigde accu's kunnen onvoorspelbaar gedrag vertonen dat kan leiden tot brand, explosie of gevaar van letsel.
6. **Stel een accu of gereedschap niet bloot aan vuur of buitensporige temperaturen.** Blootstelling aan vuur of temperaturen hoger dan 130 °C kunnen een explosie veroorzaken.
  7. **Volg alle oplaadinstructies en laad de accu of het gereedschap niet op buiten het temperatuurbereik opgegeven in de instructies.** Verkeerd opladen of bij een temperatuur buiten het opgegeven bereik kan de accu beschadigen en de kans op brand vergroten.

## **Belangrijke veiligheidsinstructies voor een accu**

1. **Lees alle voorschriften en waarschuwingen op (1) de acculader, (2) de accu, en (3) het product waarvoor de accu wordt gebruikt, alvorens de accu in gebruik te nemen.**
2. **Haal de accu niet uit elkaar en saboteer hem niet.** Dit kan leiden tot brand, buitensporige hitte of een explosie.
3. **Als de gebruikstijd van een opgeladen accu aanzienlijk korter is geworden, moet u het gebruik ervan onmiddellijk stopzetten.** Voortgezet gebruik kan oververhitting, brandwonden en zelfs een ontploffing veroorzaken.
4. **Als elektrolyt in uw ogen is terechtgekomen, spoelt u uw ogen met schoon water en roept u onmiddellijk de hulp van een dokter in.** Elektrolyt in de ogen kan blindheid veroorzaken.
5. **Voorkom kortsluiting van de accu:**
  - (1) **Raak de accuklemmen nooit aan met een geleidend materiaal.**
  - (2) **Bewaar de accu niet in een bak waarin andere metalen voorwerpen zoals spijkers, munten e.d. worden bewaard.**
  - (3) **Stel de accu niet bloot aan water of regen.** Kortsluiting van de accu kan oorzaak zijn van een grote stroomafgifte, oververhitting, brandwonden, en zelfs defecten.
6. **Bewaar en gebruik het gereedschap en de accu niet op plaatsen waar de temperatuur kan oplopen tot 50 °C of hoger.**
7. **Werp de accu nooit in het vuur, ook niet wanneer hij zwaar beschadigd of volledig versleten is.** De accu kan ontploffen in het vuur.
8. **Laat de accu niet vallen, sla er geen spijker in, snijd er niet in, gooi er niet mee en stoot hem niet tegen een hard voorwerp.** Dergelijke handelingen kunnen leiden tot brand, buitensporige hitte of een explosie.
9. **Gebruik nooit een beschadigde accu.**
10. **De bijgeleverde lithium-ionbatterijen zijn onderhevig aan de vereisten in de wetgeving omtrent gevaarlijke stoffen.**

Voor commercieel transport en dergelijke door derden en transporteurs moeten speciale vereisten ten aanzien van verpakking en etikettering worden nageleefd. Als voorbereiding van het artikel dat wordt getransporteerd is het noodzakelijk een expert op het gebied van gevaarlijke stoffen te raadplegen. Houd u tevens aan mogelijk strengere nationale regelgeving. Blootliggende contactpunten moeten worden afgedekt met tape en de accu moet zodanig worden verpakt dat deze niet kan bewegen in de verpakking.

11. Wanneer u de accu wilt weggooien, verwijdert u de accu vanaf het gereedschap en gooit u hem op een veilige manier weg. Volg bij het weggooien van de accu de plaatselijke voorschriften.
12. Gebruik de accu's uitsluitend met de gereedschappen die door Makita zijn aanbevolen. Als de accu's worden aangebracht in niet-compatibele gereedschappen, kan dat leiden tot brand, buitensporige warmteontwikkeling, een explosie of lekkage van elektrolyt.
13. Als u het gereedschap gedurende een lange tijd niet denkt te gaan gebruiken, moet de accu vanaf het gereedschap worden verwijderd.
14. Tijdens en na gebruik, kan de accu heet worden waardoor brandwonden of koude brandwonden kunnen worden veroorzaakt. Wees voorzichtig bij het hanteren van een hete accu.
15. Raak de aansluitpunten van het gereedschap niet onmiddellijk na gebruik aan omdat deze heet genoeg kunnen zijn om brandwonden te veroorzaken.
16. Zorg ervoor dat geen steenslag, stof of grond vast komt te zitten op/in de aansluitpunten, openingen en groeven van de accu. Hierdoor kan oververhitting, brand, een barst en een storing in het gereedschap of de accu ontstaan waardoor brandwonden of persoonlijk letsel kunnen ontstaan.
17. Behalve indien gebruik van het gereedschap is toegestaan in de buurt van hoogspanningsleidingen, mag u de accu niet gebruiken in de buurt van een hoogspanningsleiding. Dit kan leiden tot een storing of een defect van het gereedschap of de accu.
18. Houd de accu uit de buurt van kinderen.

## BEWAAR DEZE INSTRUCTIES.

**▲LET OP:** Gebruik uitsluitend originele Makita accu's. Het gebruik van niet-originele accu's, of accu's die zijn gewijzigd, kan ertoe leiden dat de accu ontploft en brand, persoonlijk letsel en schade veroorzaakt. Ook vervalt daarmee de garantie van Makita op het gereedschap en de lader van Makita.

## Tips voor een maximale levensduur van de accu

1. Laad de accu op voordat hij volledig ontladen is. Stop het gebruik van het gereedschap en laad de accu op telkens wanneer u vaststelt dat het vermogen van het gereedschap is afgenomen.
2. Laad een volledig opgeladen accu nooit opnieuw op. Te lang opladen verkort de levensduur van de accu.
3. Laad de accu op bij een omgevingstemperatuur tussen 10 °C en 40 °C. Laat een warme accu afkoelen alvorens hem op te laden.
4. Als de accu niet wordt gebruikt, verwijdert u hem vanaf het gereedschap of de lader.
5. Laad de accu op als u deze gedurende een lange tijd (meer dan zes maanden) niet gaat gebruiken.

## Geluidsniveau

De typische, A-gewogen geluidsniveaus zijn gemeten volgens EN60335-2-72:

Geluidsdrukniveau ( $L_{pA}$ ): 70 dB (A) of lager  
Onzekerheid (K): 3 dB (A)

Het geluidsniveau kan tijdens gebruik hoger worden dan 80 dB (A).

**OPMERKING:** De opgegeven geluidsemissiewaarde(n) is/zijn gemeten volgens een standaardtestmethode en kan/kunnen worden gebruikt om dit gereedschap te vergelijken met andere gereedschappen.

**OPMERKING:** De opgegeven geluidsemissiewaarde(n) kan/kunnen ook worden gebruikt voor een beoordeling vooraf van de blootstelling.

**▲WAARSCHUWING:** Draag gehoorbescherming.

**▲WAARSCHUWING:** De geluidsemissie tijdens het gebruik van het elektrisch gereedschap in de praktijk kan verschillen van de opgegeven waarde(n) afhankelijk van de manier waarop het gereedschap wordt gebruikt, met name van het soort werkstuk waarmee wordt gewerkt.

**▲WAARSCHUWING:** Zorg ervoor dat veiligheidsmaatregelen worden getroffen ter bescherming van de gebruiker die zijn gebaseerd op een schatting van de blootstelling onder praktijkomstandigheden (rekening houdend met alle fasen van de bedrijfscyclus, zoals de tijdsduur gedurende welke het gereedschap is uitgeschakeld en stationair draait, naast de ingeschakelde tijdsduur).

## Trilling

De totale trillingswaarde (triaxiale vectorsom) zoals vastgesteld volgens EN60335-2-72:

Trillingsemissie ( $a_{hT}$ ): 2,5 m/s<sup>2</sup> of lager  
Onzekerheid (K): 1,5 m/s<sup>2</sup>

**OPMERKING:** De totale trillingswaarde(n) is/zijn gemeten volgens een standaardtestmethode en kan/kunnen worden gebruikt om dit gereedschap te vergelijken met andere gereedschappen.

**OPMERKING:** De opgegeven totale trillingswaarde(n) kan/kunnen ook worden gebruikt voor een beoordeling vooraf van de blootstelling.

**▲WAARSCHUWING:** De trillingsemissie tijdens het gebruik van het elektrisch gereedschap in de praktijk kan verschillen van de opgegeven waarde(n) afhankelijk van de manier waarop het gereedschap wordt gebruikt, met name van het soort werkstuk waarmee wordt gewerkt.

**▲WAARSCHUWING:** Zorg ervoor dat veiligheidsmaatregelen worden getroffen ter bescherming van de gebruiker die zijn gebaseerd op een schatting van de blootstelling onder praktijkomstandigheden (rekening houdend met alle fasen van de bedrijfscyclus, zoals de tijdsduur gedurende welke het gereedschap is uitgeschakeld en stationair draait, naast de ingeschakelde tijdsduur).

## Namen van onderdelen

### ► Fig.1

1	Handgreep	2	Vergrendelhendel van de handgreep	3	Bedieningspaneel	4	Aan-uitschakelaar
5	Zuigknop	6	Filterschudknop	7	Hoofdborstelknop	8	Lampknop
9	Controleknop	10	Indicatorlampjes	11	Aan-uitschakelaar van de zijborstel	12	Hoogte-instelknop van de zijborstel
13	Lampen	14	Handvat (aan de voorkant)	15	Zijborstel	16	Accubakafdekking
17	Hoogte-instelknop van de hoofdborstel	18	Achterwiel	19	Voorwiel	20	Hoofdborstels
21	As van de afvalbak	22	Handvat (van de afvalbak)	23	Afvalbak	24	Accubak
25	Voorfilter	26	HEPA-filter	27	Borstelas	28	Aardendraad

## Informatie over los verkrijgbare onderdelen

**⚠ LET OP:** Deze accessoires of hulpstukken worden aanbevolen voor gebruik met het Makita gereedschap dat in deze gebruiksaanwijzing is beschreven. Bij gebruik van andere accessoires of hulpstukken bestaat het gevaar van persoonlijke letsel. Gebruik de accessoires of hulpstukken uitsluitend voor hun bestemde doel.

Voor informatie over los verkrijgbare onderdelen, raadpleegt u de catalogus of neemt u contact op met ons verkoopkantoor.

- Multifunctionele adapter
- Stofzak
- Originele Makita-accu en -acculader

**OPMERKING:** Sommige items op de lijst kunnen zijn inbegrepen in de doos van het gereedschap als standaard toebehoren. Deze kunnen van land tot land verschillen.

## VOORBEREIDINGEN VOOR GEBRUIK

### Montage

**⚠ LET OP:** Voordat u het apparaat bedient, verzekert u zich ervan dat de aan-uitschakelaar uit staat en de accu's zijn verwijderd.

### De hoek van de handgreep afstellen

U kunt de hoek van de handgreep afstellen om het werken met het apparaat zo gemakkelijk mogelijk te maken. Bij verzending uit de fabriek is de handgreep voorover geklapt.

**⚠ LET OP:** Zet de vergrendelhendel van de handgreep goed vast. Als de handgreep omlaag valt of voorover klapt bestaat het risico van letsel.

1. Zet de vergrendelhendel van de handgreep los.
2. Stel de hoek van de handgreep naar wens af.  
► Fig.2: 1. Vergrendelhendel van de handgreep  
2. Handgreep
3. Zet de vergrendelhendel van de handgreep vast.  
► Fig.3: 1. Vergrendelhendel van de handgreep

### De handgreep voorover klappen

Wanneer u het apparaat rechtop zet om het op te bergen of te inspecteren, of wanneer u het apparaat wilt vervoeren door het apparaat op te tillen, klapt u de handgreep voorover.

► Fig.4

### Als de handgreep los zit en ratelt

Als de handgreep los zit en ratelt ondanks dat de vergrendelhendel van de handgreep goed is vastgezet, stelt u deze af door de moer aan de tegenovergestelde kant van de vergrendelhendel van de handgreep vast te draaien. Als het apparaat wordt gebruikt terwijl de handgreep los zit en ratelt, bestaat het risico dat de handgreep omlaag valt of voorover klapt, waardoor mogelijk letsel wordt veroorzaakt.

► Fig.5: 1. Vergrendelhendel van de handgreep  
2. Handgreep 3. Bevestigingsmoer (voor afstellen bij loszitten)

### De zijborstel aanbrengen en verwijderen

De zijborstel kan worden gebruikt om de veegbreedte te vergroten en om dicht langs een muur te wegen.

**⚠ LET OP:** Bevestig de zijborstel correct. Als de borstel los raakt, kan deze personen raken en mogelijk letsel veroorzaken.

## Aanbrengen

1. Vouw de zijborstel uit en zet het apparaat rechtop, zoals aangegeven in de afbeelding.

► Fig.6: 1. Zijborstel

2. Lijn de haken (2 plaatsen) van de zijborstel uit met de bevestigingsgaten en bevestig de zijborstel.

De haken (2 plaatsen) van de zijborstel kunnen worden uitgelijnd met elk van de 6 gaten.

► Fig.7: 1. Haken (2 plaatsen) 2. Gaten (6 plaatsen)

**OPMERKING:** Om het gemakkelijker te maken om de haken in de gaten te steken, draait u de zijborstel linksom terwijl de zijborstelhendel omlaag staat.

## Verwijderen

Knijp de vingers van de haken naar binnen en verwijder de zijborstel.


















► Fig.8: 1. Vingers van de haken

## De accu's opladen

### De resterende acculading controleren

Druk op de testknop op de accu om de resterende acculading te zien. De indicatorlampjes branden gedurende enkele seconden.

► Fig.9: 1. Indicatorlampjes 2. Testknop








Indicatorlampjes			Resterende acculading
 Brandt	 Uit	 Knippert	
			75% tot 100%
			50% tot 75%
			25% tot 50%
			0% tot 25%
			Laad de accu op.
 	 		Er kan een storing zijn opgetreden in de accu.

**OPMERKING:** Afhankelijk van de gebruiksomstandigheden en de omgevingstemperatuur, is het mogelijk dat de aangegeven acculading verschilt van de werkelijke acculading.

**OPMERKING:** Het eerste (meest linker) indicatorlampje knippert wanneer het accubeveiligingssysteem in werking is getreden.

## Aanduiding van de resterende acculading (bedieningspaneel)

U kunt ook de resterende acculading controleren op het bedieningspaneel. De resterende acculading wordt weergegeven wanneer de aan-uitschakelaar aan of uit wordt gezet, of wanneer op de controleknop wordt gedrukt. De accu-indicatorlampjes branden gedurende 3 seconden.

Indicatorlampjes			Resterende acculading
 Aan	 Uit	 Knippert	
			50% tot 100%
			20% tot 50%
			0% tot 20%
			Laad de accu op.

## Noodzakelijke informatie vóór gebruik

### Het apparaat vervoeren

**⚠ LET OP:** Voordat u het apparaat vervoert, verzekert u zich ervan dat de aan-uitschakelaar uit staat en de accu's zijn verwijderd.

**⚠ LET OP:** Maak de afvalbak leeg en verzekeer u ervan dat de afvalbak goed wordt vergrendeld door de haak voordat u het apparaat optilt en vervoert. Als u de haak niet vergrendelt, kan letsel worden veroorzaakt.

**⚠ LET OP:** Het optillen en vervoeren van het apparaat dient altijd te worden uitgevoerd door minstens twee personen en met een veilige lichaamshouding. Als het apparaat op een onveilige manier wordt vervoerd, kan letsel worden veroorzaakt.

**⚠ LET OP:** Wanneer het apparaat schuin wordt gehouden tijdens het laden of lossen, let u erop dat de wielen er niet afvallen.

Het apparaat moet door twee personen worden vervoerd: één die het handvat vasthoudt en één die het handvat (van de afvalbak) vasthoudt.

► Fig.10: 1. Handvat (aan de voorkant) 2. Handvat (van de afvalbak)







### Werkomgeving

Als op de plaats die u wilt vegen langdradig afval ligt, zoals een snoer, touw of draad, haalt u dit weg voordat u veegt. Het langdradige afval kan verstrikt raken rond de hoofdborstels en de zijborstel.

► Fig.11: 1. Langdradig afval

## Beveiligingsfunctie

Dit apparaat is voorzien van een beveiligingsfunctie. Als een van de volgende omstandigheden zich voordoet, stopt de beveiligingsfunctie onmiddellijk alle motoren. De lampjes op het bedieningspaneel geven de storing aan.

Status van lampjes			Storingsindicatie	Handeling
Aan	Uit	Knippert		
			Storing van de accu	Laad de accu's op.
			Hoge temperatuur van het apparaat	Laat het apparaat afkoelen.
			Overbelasting van de borstel	Stop het gebruik van de borstel en hef de oorzaak van de overbelasting op.
			Overbelasting van de aanzuiging	Stop het gebruik van de zuigfunctie en hef de oorzaak van de overbelasting op.
			Overbelasting van de filterschudder	Stop het gebruik van de filterschudfunctie en hef de oorzaak van de overbelasting op.
			Herstartpreventie	Zet de aan-uitschakelaar uit.

## Herstartpreventie

Dit apparaat is voorzien van een herstartpreventiefunctie. Als de accu's worden aangebracht terwijl de aan-uitschakelaar aan staat, of als het apparaat zich herstelt na een lage-voedingsmodus\* terwijl de aan-uitschakelaar wordt aangezet, voorkomt de herstartpreventiefunctie dat het apparaat onverwacht herstart. Als de aan-uitschakelaar wordt uitgezet, gaat de storingsindicatie uit. Als de aan-uitschakelaar daarna wordt aangezet, start het apparaat.

\* Lage-voedingsmodus: Als alle volgende omstandigheden van toepassing zijn, werkt het apparaat in de lage-voedingsmodus om acculading te besparen.

- De motoren werken niet.
- De lampen op de voorkant zijn uit.
- Gedurende één minuut is op geen enkele knop gedrukt.

Deze modus onderbreekt de voeding naar sommige elektronische circuits.

**OPMERKING:** Om een storingsindicatie, anders dan de herstartpreventie, te annuleren, zet u de aan-uitschakelaar uit en voert u een van de volgende drie handelingen uit.

- Zet de aan-uitschakelaar aan.
- Druk op een knop op het bedieningspaneel.
- Voer gedurende één minuut geen enkele bediening uit.

**OPMERKING:** Ongeacht of een storing is opgetreden of niet, kunt u de lampen in- en uitschakelen.

**OPMERKING:** Als, nadat een storing is opgetreden, gedurende één minuut geen enkele bediening wordt uitgevoerd terwijl de aan-uitschakelaar aan staat, gaan alle lampjes op het bedieningspaneel uit ondanks dat de storing niet is opgelost.

- Als de lampjes branden: Druk op een willekeurige knop op het bedieningspaneel om de storingsindicatie weer te tonen.
- Als de lampjes uit zijn: Het apparaat staat in de lage-voedingsmodus, dus als u op een knop op het bedieningspaneel drukt, treedt de herstartpreventiefunctie in werking.

## Beveiliging tegen andere oorzaken

Het beveiligingssysteem is ook ontworpen voor andere oorzaken die het apparaat kunnen beschadigen, en zorgt ervoor dat het apparaat onmiddellijk stopt. Voer alle volgende stappen uit om de oorzaken op te heffen, wanneer het apparaat tijdelijk is onderbroken of tijdens het gebruik is gestopt.

1. Schakel het apparaat uit en schakel het daarna weer in om het opnieuw te starten.
2. Laad de accu('s) op of vervang hem/ze door (een) opgeladen accu('s).
3. Laat het apparaat en de accu('s) afkoelen.

Als geen verbetering optreedt nadat het beveiligingssysteem is gereset, neemt u contact op met uw lokale Makita-servicecentrum.

## GEBRUIK

### De accu's aanbrengen en verwijderen

**⚠ LET OP:** Verzeker u ervan dat de aan-uitschakelaar uit staat voordat u de accu's aanbrengt of verwijdert.

**⚠ LET OP:** Wees voorzichtig bij het openen en sluiten van de accubakafdekking zodat uw vingers niet bekneld raken. Het risico van letsel bestaat.

### De accu's aanbrengen

Open de accubakafdekking. Lijn de accu uit met de gleuf en steek deze erin totdat deze op zijn plaats vastklikt. Sluit de accubakafdekking.

► Fig.12: 1. Accubakafdekking

## De accu's verwijderen

Houd de knop op de accu ingedrukt en til de accu uit de accubak.

► **Fig.13:** 1. Knop 2. Accu "1" 3. Accu "2"

Het apparaat werkt ongeacht of één of twee accu's zijn aangebracht.

### • Twee accu's aanbrengen

Als twee accu's naast elkaar zijn aangebracht, wordt accu "1" eerst gebruikt. Nadat accu "1" leeg is, schakelt het apparaat automatisch en zonder onderbreking in de werking over naar accu "2".

**OPMERKING:** Zelfs als accu "1" is aangebracht en accu "2" wordt gebruikt, schakelt het apparaat niet over naar accu "1" voordat accu "2" leeg is of de aan-uitschakelaar wordt uitgezet.

### • Eén accu aanbrengen

De aangebrachte accu wordt automatisch gedetecteerd.

## Het apparaat bedienen

## Hoogte-instelling van de hoofdborstel

De hoogte van de hoofdborstel (alleen achterkant) op de onderkant van het apparaat, kan worden ingesteld. Stel deze in op de juiste hoogte afhankelijk van de toestand van de ondergrond die moet worden geveegd, de lengte van de haren van de hoofdborstel enz.

► **Fig.14:** 1. Hoofdborstel (achterkant)

Draai de hoogte-instelknop van de hoofdborstel om de hoogte van de hoofdborstels in te stellen.

Draai de knop in de richting aangegeven door de pijl om de hoofdborstels lager te stellen (voor meer contact met de ondergrond).

► **Fig.15:** 1. Hoogte-instelknop van de hoofdborstel  
2. Hoogte van de hoofdborstel

Draai de knop in de richting aangegeven door de pijl om de hoofdborstels hoger te stellen (voor minder contact met de ondergrond).

► **Fig.16:** 1. Hoogte-instelknop van de hoofdborstel  
2. Hoogte van de hoofdborstel

**OPMERKING:** De hoofdborstels slijten af. Controleer regelmatig de hoogte van de hoofdborstels en stel deze zo nodig opnieuw in. Als het niet meer mogelijk is om de borstels voldoende laag in te stellen, vervangt u ze.

## De geschikte hoogte van de hoofdborstel controleren

**KENNISGEVING:** Houd de geschikte hoogte in de gaten. Een te hoge druk op de hoofdborstel zorgt voor een snellere slijtage van de hoofdborstel en verkort de gebruiksduur van de accu.

De spoorbreedte van de hoofdborstel geeft de geschikte hoogte van de hoofdborstel aan.

1. Til de voorkant van het apparaat op aan het handvat of de handgreep. Verplaats het apparaat naar een vlakke ondergrond die bedekt is met de volgende materialen en laat het apparaat voorzichtig op de ondergrond zakken.

- Een laag stof
- Een laag kalk

2. Zet de aan-uitschakelaar aan en laat de hoofdborstels ongeveer 15 tot 30 seconden draaien.

3. Zet de aan-uitschakelaar uit. Til de voorkant van het apparaat op om te voorkomen dat de hoofdborstel de ondergrond raakt, en verplaats het apparaat naar een andere plaats.

Controleer of het spoor van de hoofdborstel gelijkmatig rechthoekig is: 25 - 40 mm (1" - 1-9/16") breed.

Als de vorm van het spoor niet goed is, stelt u de hoogte van de hoofdborstel opnieuw in met behulp van de hoogte-instelknop van de hoofdborstel.

► **Fig.17:** 1. Laag stof of kalk 2. Hoofdborstel (achterkant) 3. Spoor

## De zijborstel in- en uitschakelen

De zijborstel kan worden gebruikt om de veegbreedte te vergroten en om dicht langs een muur te vegen.

Om de zijborstel te gebruiken, houdt u de uit-vergrendelknop ingedrukt en zet u de aan-uitschakelaar van de zijborstel omlaag.

De zijborstel wordt omlaag gebracht tot op de ondergrond. Wanneer de zijborstel aan staat, draait deze samen met de hoofdborstels.

► **Fig.18:** 1. Zijborstel 2. Uit-vergrendelknop 3. Aan-uitschakelaar van de zijborstel

Zet de aan-uitschakelaar van de zijborstel omhoog wanneer u de zijborstel niet wilt gebruiken.

De zijborstel wordt omhoog gebracht vanaf de ondergrond. Wanneer de zijborstel uit staat, draait deze niet.

► **Fig.19:** 1. Zijborstel 2. Aan-uitschakelaar van de zijborstel

## Hoogte-instelling van de zijborstel

Wanneer de zijborstel aan staat, kan de hoogte worden ingesteld. Stel deze in op de juiste hoogte afhankelijk van de toestand van de ondergrond die moet worden geveegd, de lengte van de haren van de zijborstel enz.

Draai de hoogte-instelknop van de zijborstel om de hoogte van de zijborstel in te stellen.

Draai de knop in de richting aangegeven door de pijl om de zijborstel lager te stellen (voor meer contact met de ondergrond).

► **Fig.20:** 1. Hoogte-instelknop van de zijborstel

Draai de knop in de richting aangegeven door de pijl om de zijborstel hoger te stellen (voor minder contact met de ondergrond).

► **Fig.21:** 1. Hoogte-instelknop van de zijborstel

**OPMERKING:** De zijborstel slijt af. Controleer regelmatig de hoogte van de zijborstel en stel deze zo nodig opnieuw in. Als het niet meer mogelijk is om de borstel voldoende laag in te stellen, vervangt u hem.



## Beginnen met veggen

**▲LET OP:** Houd het apparaat tijdens gebruik stevig vast. Laat het apparaat niet onbeheerd achter, ongeacht of het apparaat op een helling staat of niet. Het apparaat kan in beweging komen en een ongeval veroorzaken.

**▲LET OP:** Draai de borstels niet en start de filterschudfunctie niet wanneer de afvalbak of stofzak niet zijn aangebracht op het apparaat.

**▲LET OP:** Raak draaiende borstels niet aan. Het risico van letsel bestaat.

**▲LET OP:** Gebruik het apparaat niet om voorwerpen op te veggen die verstrikt kunnen raken in de borstels, zoals snoeren, touwen en draden. Als u dit toch doet, kan een defect worden veroorzaakt. Ruim langdradig afval van tevoren op.

**▲LET OP:** Gebruik het apparaat niet op instabiele plaatsen, zoals plaatsen waar de ondergrond steil of glibberig is. Het risico bestaat dat de bediening instabiel is of het apparaat omvalt.

**▲LET OP:** Draag beschermingsmiddelen, zoals een masker, bril en handschoenen, wanneer u in een stoffige omgeving veegt.

## Vegen

**KENNISGEVING:** Draai de aan-uitschakelaar niet met grote kracht zonder de uit-vergrendelknop in te drukken.

1. Draai de aan-uitschakelaar, terwijl de uit-vergrendelknop ingedrukt wordt gehouden, naar de stand "I" om de voeding in te schakelen.

► **Fig.22:** 1. Aan-uitschakelaar 2. Uit-vergrendelknop 3. Bedieningspaneel

2. Verander zo nodig de instellingen door op de functieknoppen op het bedieningspaneel te drukken. (Raadpleeg "Gebruik van het bedieningspaneel".)

3. Duw tegen de handgreep om te beginnen met veggen.

► **Fig.23**

**OPMERKING:** Voor het in- en uitschakelen van de zijborstel, raadpleegt u "De zijborstel in- en uitschakelen".



4. Draai de aan-uitschakelaar, terwijl de uit-vergrendelknop ingedrukt wordt gehouden, naar de stand "O" om de voeding uit te schakelen.

► **Fig.24:** 1. Aan-uitschakelaar 2. Uit-vergrendelknop

## Gebruik van het bedieningspaneel

### De draaisnelheid van de hoofdborstel veranderen

Wanneer de voeding is ingeschakeld, wordt met elke druk op de [hoofdborstelknop] de draaisnelheidsfunctie van de hoofdborstel veranderd.




Knop/lampje	Functie	Werking
	Standaardfunctie	De borstel werkt met de standaard-draaisnelheid. Dit is optimaal in het geval er veel vuil ligt.
	Geluidsarme functie	Dit is optimaal wanneer u stil wilt veggen of wanneer u lang wilt veggen.

**OPMERKING:** De draaisnelheid van de zijborstel is gekoppeld aan de draaisnelheid van de hoofdborstels.

**OPMERKING:** Wanneer de voeding wordt ingeschakeld, werkt het apparaat in de functie die werd gebruikt toen de voeding het laatst werd uitgeschakeld.

### De zuigfunctie veranderen

Wanneer de voeding wordt ingeschakeld, wordt met elke druk op de [zuigknop] de zuigkrachtfunctie veranderd.

Knop/lampje	Functie	Werking
	Standaardfunctie	Het apparaat gebruikt de standaardzuigkracht. Dit is optimaal voor veggen in een stoffige omgeving.
	Geluidsarme functie	Dit is optimaal voor stil en lang veggen.
	Uit	Dit is optimaal wanneer zuigen niet nodig is en tevens voor stiller en langer veggen dan in de stille functie.



**OPMERKING:** Wanneer de voeding wordt ingeschakeld, werkt het apparaat in de functie die werd gebruikt toen de voeding het laatst werd uitgeschakeld.

**OPMERKING:** De filterschudfunctie wordt ingeschakeld terwijl de zuigventilator in gebruik is. De zuigventilator stopt dan tijdelijk en herstart weer nadat het filterschudden stopt.





## De filterschudfunctie in- en uitschakelen

Door op de [filterschudknop] te drukken, wordt de filterschudfunctie beurtelings in- en uitgeschakeld.

Knop/lampje	Functie	Werking
	Aan	Hiermee schakelt u de filterschudfunctie in. Wanneer de filterschudfunctie in werking is, wordt het stof automatisch vanaf het filter verwijderd om verstopping ervan te voorkomen. De functie wordt automatisch uitgeschakeld na ongeveer 15 seconden.
	Uit	Hiermee schakelt u de filterschudfunctie uit.

## De lampen in- en uitschakelen

Door op de [lampknop] te drukken, worden de lampen beurtelings in- en uitgeschakeld.

Knop/lampje	Functie	Werking
	Aan	Hiermee schakelt u de lampen in.
	Uit	Hiermee schakelt u de lampen uit.

► **Fig.25:** 1. Lampen

### Automatische uitschakelfunctie van de lampen

De lampen worden automatisch uitgeschakeld in het geval de volgende twee voorwaarden gelden gedurende 30 minuten.

- Geen van de motoren (voor de hoofdborstels, zuigen en filterschudden) werkt.
- Er is op geen enkele knop gedrukt.

## De resterende acculading controleren

Druk op de [controleknop] om de resterende acculading te zien.

## De afvalbak gebruiken

► **Fig.26:** 1. Afvalbak

- Het afval wordt opgevangen in de afvalbak.
- Voor informatie over de werkwijze van het vegen, raadpleegt u "*Beginnen met vegen*".

## Verwijderen

1. Til de haak van de afvalbak op.
2. Maak de haak los van het apparaat.  
► **Fig.27:** 1. Haak
3. Verwijder de afvalbak vanaf het apparaat.  
► **Fig.28:** 1. Haak 2. Afvalbak

## Aanbrengen

1. Bevestig de groef in de afvalbak aan de as van de afvalbak op het apparaat.

► **Fig.29:** 1. Groef 2. As van de afvalbak

2. Maak de haak vast aan het apparaat en duw de haak omlaag om de afvalbak op zijn plaats te vergrendelen.

## De stofzak gebruiken

### Optioneel accessoire

► **Fig.30:** 1. Stofzak 2. Doorzichtig venster

- De stofzak heeft een grote inhoud waardoor deze geschikt is om groot afval, zoals bladeren, op te vangen.
- U kunt controleren hoeveel afval is opgevangen door in het doorzichtige venster aan de bovenkant te kijken.
- Gebruik de afvalbak bij het opzuigen van stof. De stofzak is niet zo luchtdicht als de afvalbak.
- Voor informatie over de werkwijze van het vegen, raadpleegt u "*Beginnen met vegen*".

**OPMERKING:** Wanneer u licht afval, zoals bladeren, opveegt, adviseren wij u de zuigfunctie te gebruiken. Door de zuigfunctie te gebruiken, wordt meer afval opgeveegd dan wanneer dit niet wordt gebruikt.

## Aanbrengen

1. Verwijder de afvalbak vanaf het apparaat.

► **Fig.31:** 1. Haak 2. Afvalbak

2. Bevestig de groef in het stofzakframe aan de as van de afvalbak op het apparaat.

► **Fig.32:** 1. Stofzakframe 2. Groef 3. As van de afvalbak

3. Maak de haak vast aan het apparaat en duw de haak omlaag om het stofzakframe op zijn plaats te vergrendelen.

► **Fig.33**

4. Bevestig de stofzak door de haken aan de linker- en rechterkant van de stofzak in de bevestigingsgroeven te hangen.

► **Fig.34:** 1. Haak 2. Groef

## Verwijderen

Voer de stappen van de bevestigingsprocedure in omgekeerde volgorde uit.

## Een polyethyleenzak aanbrengen

**KENNISGEVING:** Wanneer een polyethyleenzak is aangebracht, kan het moeilijk zijn om in de stofzak te kijken.

Een polyethyleenzak aanbrengen binnenin de stofzak is handig bij het weggooien van het afval omdat u het afval eenvoudig kunt weggooien door de polyethyleenzak compleet met inhoud te verwijderen en weg te gooien.

1. Til het handvat (van de stofzak) op en verwijder de stofzak.

► **Fig.35:** 1. Handvat (van de stofzak) 2. Stofzak

2. Breng een polyetheleenzak aan (in de winkel verkrijgbaar, omtrek van de opening moet meer dan 1.600 mm (63") zijn) in de stofzak.

► **Fig.36:** 1. Polyetheleenzak

3. Bevestig de stofzak door de haken aan de linker- en rechterkant van de stofzak in de bevestigingsgroeven te hangen.

## Een multifunctionele adapter gebruiken

### Optioneel accessoire

Door een multifunctionele adapter te bevestigen wordt het mogelijk om een Makpac of een draagbare voedingseenheid aan te brengen.

**▲LET OP:** Bevestig de multifunctionele adapter stevig op zijn plaats met behulp van de bijgeleverde schroeven.

**▲LET OP:** Breng de Makpac of draagbare voedingseenheid stevig op zijn plaats aan door gebruik te maken van de vergrendelingen of haken op de multifunctionele adapter.

**▲LET OP:** Plaats geen voorwerpen die meer wegen dan 20 kg (44 lbs) op de multifunctionele adapter.

**▲LET OP:** Gebruik de handgreep van een Makpac of draagbare voedingseenheid die is aangebracht op de multifunctionele adapter niet om het apparaat te vervoeren of te bedienen. Als u dit toch doet, kan een ongeval worden veroorzaakt.

**▲LET OP:** Zet het apparaat niet recht op wanneer een Makpac of draagbare voedingseenheid is aangebracht op de multifunctionele adapter. Als u dit toch doet, kan het vergrendelmechanisme van de multifunctionele adapter worden beschadigd, en kan de Makpac of draagbare voedingseenheid eraf vallen.

## De multifunctionele adapter bevestigen

1. Lijn de uitsteeksels aan de linker- en rechterkant van de multifunctionele adapter uit met de bevestigingsgroeven op het apparaat en breng de multifunctionele adapter aan.

► **Fig.37:** 1. Uitsteeksel 2. Groef 3. Multifunctionele adapter

Als het moeilijk is om de multifunctionele adapter aan te brengen, zet u de vergrendelhandel van de handgreep op het apparaat los. Wanneer u de vergrendelhandel van de handgreep los zet, klapt u de handgreep voorover om te voorkomen dat de handgreep voorover valt, en brengt u vervolgens de multifunctionele adapter aan.

2. Draai de vier schroeven vast om de multifunctionele adapter op zijn plaats te bevestigen.

► **Fig.38:** 1. Schroeven

## De multifunctionele adapter verwijderen

Voer de stappen van de bevestigingsprocedure in omgekeerde volgorde uit.

## Namen van de onderdelen van de multifunctionele adapter

► **Fig.39:** 1. Bevestigingsvergrendeling (voor Makpac) 2. Haken A (voor PDC01 / PDC1200 / PDC1500) 3. Haak B (voor PDC1200 / PDC1500) 4. Haken C (voor PDC01)

## Een Makpac aanbrengen

**▲LET OP:** Bij het aanbrengen van een Makpac mag een hoogte van 315 mm (12-3/8") niet worden overschreden.

Pas de twee bevestigingsvergrendeling aan de linker- en rechterkant stevig in de bevestigingsholtes van de Makpac om de Makpac op zijn plaats te vergrendelen.

► **Fig.40:** 1. Makpac 2. Bevestigingsvergrendeling

## Een Makpac verwijderen

Maak de twee bevestigingsvergrendelingen aan de linker- en rechterkant los en verwijder de Makpac.

## Een draagbare voedingseenheid aanbrengen

**▲LET OP:** Gebruik het apparaat niet terwijl u de draagbare voedingseenheid op uw rug draagt.

**▲LET OP:** Wanneer u een draagbare voedingseenheid aanbrengt op de multifunctionele adapter verzekert u zich ervan dat het snoer van de draagbare voedingseenheid correct wordt geleid. Anders kan een loshangend snoer over de ondergrond slepen waardoor een voedingsonderbreking, rook en brand kan ontstaan.

1. Zet de onderrand van de draagbare voedingseenheid op de haken A en bevestig hem op zijn plaats met de haak B of de haken C. Verzekert u ervan dat de draagbare voedingseenheid niet loskomt van het apparaat wanneer de handgreep van de draagbare voedingseenheid voorzichtig wordt opgetild.

• PDC1200 / PDC1500

Zet de onderrand van de draagbare voedingseenheid op de haken A en bevestig hem op zijn plaats met de haak B. Verzekert u ervan dat de draagbare voedingseenheid niet loskomt van het apparaat wanneer de handgreep van de draagbare voedingseenheid voorzichtig wordt opgetild.

Als het rode deel van de vergrendelknop zichtbaar is, is de draagbare voedingseenheid niet volledig vergrendeld.

► **Fig.41:** 1. Draagbare voedingseenheid 2. Haken A 3. Haak B 4. Vergrendelknop 5. Rode deel

• PDC01

Zet de onderrand van de draagbare voedingseenheid op de haken A en bevestig hem op zijn plaats met de haken C. Haak B wordt niet gebruikt.

► **Fig.42:** 1. Draagbare voedingseenheid 2. Haken A 3. Haken C

2. Lijn de driehoekmarkeringen op de aansluiting van de draagbare voedingseenheid en de stekker van de adapter (voor de XGT-accu) uit en steek deze stevig zo ver mogelijk in elkaar.

► **Fig.43:** 1. Aansluiting van de draagbare voedingseenheid 2. Stekker van de adapter (voor de XGT-accu) 3. Driehoekmarkeringen

3. Open de accubakafdekking.

► **Fig.44:** 1. Accubakafdekking

4. Zoals aangegeven in de afbeelding, geleid het snoer zodanig dat het door de groef in de multifunctionele adapter en de accubak loopt. Lijn de adapter (voor de XGT-accu) uit met de groef voor het aanbrengen van de accu en steek de adapter erin tot hij op zijn plaats vastklikt.

► **Fig.45:** 1. Groef in de multifunctionele adapter  
2. Groef in de accubak 3. Adapter (voor de XGT-accu)

5. Sluit de accubakafdekking.

## Een draagbare voedingseenheid verwijderen

### PDC1200 / PDC1500

1. Trek de stekker van de adapter (voor de XGT-accu) uit de aansluiting van de draagbare voedingseenheid en verwijder het snoer.

**KENNISGEVING:** Trek niet aan het snoer wanneer u de stekker van de adapter lostrekt. Draag de draagbare voedingseenheid niet aan alleen het snoer.

Het snoer kan breken of anderszins worden beschadigd.

2. Houd de vergrendelknop van de draagbare voedingseenheid ingedrukt en til de handgreep van de draagbare voedingseenheid op.

► **Fig.46:** 1. Draagbare voedingseenheid  
2. Vergrendelknop 3. Handgreep

### PDC01

1. Trek de stekker van de adapter (voor de XGT-accu) uit de aansluiting van de draagbare voedingseenheid en verwijder het snoer.

**KENNISGEVING:** Trek niet aan het snoer wanneer u de stekker van de adapter lostrekt. Draag de draagbare voedingseenheid niet aan alleen het snoer.

Het snoer kan breken of anderszins worden beschadigd.

2. Maak de haken C los en trek de draagbare voedingseenheid naar buiten en vervolgens omhoog.

► **Fig.47:** 1. Draagbare voedingseenheid 2. Haken C  
3. Handgreep

## Na gebruik

**⚠ LET OP:** Als het apparaat niet gebruikt wordt, verzekert u zich ervan dat de aan-uitschakelaar uit staat en de accu's zijn verwijderd.

## Afval weggooien

**⚠ LET OP:** Draag altijd beschermingsmiddelen, zoals een masker en handschoenen wanneer u afval weggooit. Het risico bestaat dat u scherpe voorwerpen in het afval aanraakt die mogelijk letsel veroorzaken.

**⚠ LET OP:** Gooi het afval op tijd weg voordat het te veel wordt. De zuigkracht kan dan afnemen.

1. Maak de haak los en verwijder vervolgens de afvalbak vanaf het apparaat.

► **Fig.48:** 1. Afvalbak 2. Haak

Wanneer de stofzak wordt gebruikt, pakt u het handvat vast en tilt u de stofzak eraf.

► **Fig.49:** 1. Handvat (van de stofzak) 2. Stofzak

2. Neem de afvalbak of stofzak mee naar de afvalverzamelplaats en gooi het afval weg.

► **Fig.50**

Als u in de stofzak een polyethyleenzak hebt aangebracht, kunt u de polyethyleenzak tezamen met de inhoud weggooien.

► **Fig.51**

3. Nadat u het afval hebt weggegooid, brengt u de afvalbak of stofzak weer aan op het apparaat. Verzekert u ervan dat de haak goed is vergrendeld.

## ONDERHOUD

**⚠ LET OP:** Verzekert u er altijd van dat het apparaat is uitgeschakeld en de accu is verwijderd voordat u inspectie- of onderhoudswerkzaamheden uitvoert.

**KENNISGEVING:** Gebruik nooit benzine, wasbenzine, thinner, alcohol en dergelijke. Hierdoor kunnen verkleuring, vervormingen en barsten worden veroorzaakt.

## Onderhoud

### De behuizing van het apparaat schoonmaken

**⚠ LET OP:** Was de behuizing van het apparaat niet met water. Als u dit toch doet, kan een defect worden veroorzaakt.

Om vuil vanaf de behuizing van het apparaat te verwijderen, veegt u deze af met een doek die is bevochtigd met een kleine hoeveelheid verdund, neutraal schoonmaakmiddel.

► **Fig.52**

## De hoofdborstels schoonmaken

1. Klap de handgreep voorover en zet het apparaat rechtop, zoals aangegeven in de afbeelding.
2. Duw een hoofdborstel naar binnen in de richting aangegeven door de pijl A in de afbeelding.

Verwijder één uiteinde van de hoofdborstel in de richting aangegeven door de pijl B in de afbeelding.

► **Fig.53:** 1. Hoofdborstel

3. Verwijder het andere uiteinde van de hoofdborstel vanaf de borstelas.
4. Verwijder op dezelfde manier de andere hoofdborstel.
5. Als langdradig afval rond de borstels zit, verwijderd u dit met de hand.

► **Fig.54**

6. Schud het stof eraf en was de borstels met water als zij erg vuil zijn. Laat ze na het wassen in de schaduw drogen. Gebruik ze nieuw opnieuw voordat ze volledig droog zijn.

► **Fig.55**

7. Richt elke hoofdborstel zodanig dat de vorm van de uiteinden overeenkomt met de bevestigingspunten op het apparaat, zoals aangegeven in de afbeelding.

Als de vorm van de uiteinden niet overeenkomt, draait u het linker en rechter uiteinde van de hoofdborstel om zodat ze wel overeenkomen.

► **Fig.56:** 1. Hoofdborstel 2. Min-vorm 3. Plus-vorm

8. Plaats een uiteinde van de hoofdborstel op de borstelas van het apparaat in de richting aangegeven door de pijl in de afbeelding.

► **Fig.57:** 1. Borstelas

9. Plaats het andere uiteinde van de hoofdborstel in het bevestigingspunt van het apparaat in de richting aangegeven door de pijl in de afbeelding, en bevestig het op zijn plaats.

► **Fig.58**

**OPMERKING:** Als de vorm van de uiteinden niet overeenkomt, kunt u de hoofdborstel niet aanbrengen. In dat geval gaat u terug naar stap 7 en herhaalt u de procedure.

10. Breng op dezelfde manier de andere hoofdborstel aan.

► **Fig.59**

**▲LET OP:** Nadat de hoofdborstels zijn aangebracht, controleert u of de vormen goed aangrijpen.

**OPMERKING:** Als de haren van de hoofdborstels zijn afgesleten, vervangt u deze.

## De zijborstel schoonmaken

Voor de procedure voor het aanbrengen en verwijderen van de zijborstel, raadpleegt u "De zijborstel aanbrengen en verwijderen".

1. Verwijder de zijborstel.
2. Schud het stof eraf en was de borstels met water als zij erg vuil zijn. Laat ze na het wassen in de schaduw drogen. Gebruik ze nieuw opnieuw voordat ze volledig droog zijn.

► **Fig.60**

3. Breng de zijborstel aan.

**OPMERKING:** Als de haren van de zijborstel zijn afgesleten, vervangt u hem.

## De filters schoonmaken

**▲LET OP:** Verzeker u ervan dat de filters correct zijn aangebracht en gebruik het apparaat niet wanneer de filters niet op hun plaats zitten. Gebruik ook geen filters die beschadigd of nat zijn. Dit kan leiden tot het doorbranden van de motor of een defect.

**KENNISGEVING:** De filters kunnen worden gewassen en hergebruikt. Om beschadiging van de filters te voorkomen, mag u de volgende zaken niet gebruiken bij het schoonmaken.

- Luchtblazer
- Hogedrukreiniger
- Borstel gemaakt van harde materialen, zoals metaal

1. Verwijder de afvalbak.
2. Duw de haak van het voorfilter in de richting aangegeven door de pijl in de afbeelding en verwijder het voorfilter.  
► **Fig.61:** 1. Voorfilter 2. Haak
3. Duw de haken van het HEPA-filter in de richting aangegeven door de pijlen in de afbeelding en verwijder het HEPA-filter.  
► **Fig.62:** 1. HEPA-filter 2. Haak
4. Schud het stof eraf en was de filters met water als deze erg vuil zijn. Laat het voorfilter en HEPA-filter na het wassen in de schaduw drogen. Gebruik ze niet opnieuw voordat ze volledig droog zijn.  
► **Fig.63:** 1. Voorfilter 2. HEPA-filter
5. Om het HEPA-filter aan te brengen, plaatst u de rand van het HEPA-filter in de groef van het apparaat en duwt u het filter op zijn plaats. Controleer of de haken stevig vergrendelen.  
► **Fig.64:** 1. HEPA-filter 2. Rand 3. Groef 4. Haak
6. Om het voorfilter aan te brengen, plaatst u de uitsteeksel op het voorfilter in de groeven van het apparaat en duwt u het filter op zijn plaats. Controleer of de haak stevig vergrendelt.  
► **Fig.65:** 1. Voorfilter 2. Uitsteeksel 3. Groef 4. Haak

## Het sponsfilter schoonmaken

**⚠ LET OP:** Nadat het sponsfilter is schoongemaakt, vergeet u niet het in de afvalbak aan te brengen. Als het in water is gewassen, droogt u het voordat u het aanbrengt.

Wanneer het sponsfilter verstopt is met stof, verwijdert u het uit de afvalbak en veegt u het af of wast u het in water.

1. Verwijder de sponsdoos uit de afvalbak.
2. Open de sponsdoos en verwijder het sponsfilter.  
► **Fig.66:** 1. Afvalbak 2. Sponsdoos 3. Sponsfilter
3. Veeg het sponsfilter af of was het in water.
4. Breng het sponsfilter aan op zijn oorspronkelijke plaats.

## De buis schoonmaken

Wanneer de stofzak (optioneel accessoire) wordt gebruikt, kan de buis verstopt raken met klein afval, zoals zand, steentjes en kleine bladeren.

1. Trek de buis uit het stofzakframe.
2. Verwijder het afval uit de buis.  
► **Fig.67:** 1. Stofzakframe 2. Buis
3. Breng de buis aan op zijn oorspronkelijke plaats.

## Periodieke inspecties

Om een lange levensduur en veilig gebruik van het apparaat te garanderen, voert u periodiek de onderstaande inspecties uit.

### Dagelijkse inspecties

- Afvalbak: leeg de afvalbak.
- Filters: als de filters vuil zijn, maakt u ze schoon.
- Borstels: als langdradig afval erom gewikkeld zit, verwijdert u dit.
- Bedienings- en bewegende onderdelen: controleer of deze soepel bewegen.

### Wekelijkse inspecties

- Hoogte van de hoofdborstel: als de hoogte niet juist is, stelt u deze opnieuw in.
- Schroeven (bij gebruik van de multifunctionele adapter): als deze loszitten, draait u ze vast.

## Vervangen/bijvullen van verbruiksartikelen

### De borstels vervangen

Als de hoofdborstels en zijborstel versleten zijn, vraagt u uw plaatselijk Makita-servicecentrum om vervangingsonderdelen.

### De hoofdborstels vervangen

Vervang de hoofdborstels als deze niet correct kunnen worden ingesteld. Raadpleeg "*Hoogte-instelling van de hoofdborstel*".

Voor het verwijderen en aanbrengen van de hoofdborstels, raadpleegt u "*De hoofdborstels schoonmaken*".

### De zijborstel vervangen

Vervang de zijborstel als deze de ondergrond niet raakt terwijl de hoogte-instelknop van de zijborstel naar de laagste stand is gedraaid. Raadpleeg "*Hoogte-instelling van de zijborstel*".

Voor het verwijderen en aanbrengen van de zijborstel, raadpleegt u "*De zijborstel aanbrengen en verwijderen*".

## ADVERTENCIA

- Este aparato no ha sido previsto para ser utilizado por personas (incluidos niños) con capacidades físicas, sensoriales o mentales reducidas, o sin experiencia y conocimiento.
- Para usuarios en Europa:  
Los niños no deben jugar con el aparato. La limpieza y mantenimiento que debe hacer el usuario no deben ser realizados por niños sin supervisión.
- Para usuarios en zonas fuera de Europa:  
Los niños pequeños deberán ser supervisados para asegurarse de que no juegan con el aparato.
- **PRECAUCIÓN:** Antes de realizar cualquier operación de mantenimiento, desconecte el aparato de la alimentación. Realice mantenimiento del aparato periódicamente.
- Las baterías recargables deben retirarse del aparato antes de cargarlas.
- Para extraer o instalar la batería, primero abra la tapa de la batería luego deslice el cartucho de la herramienta mientras presiona el botón de la parte frontal del cartucho.
- Las baterías agotadas deben retirarse del aparato y eliminarse de forma segura. Siga los reglamentos locales referentes al desecho de la batería.
- Si el aparato se va a almacenar sin usar durante un período prolongado, se deben quitar las baterías.
- Los terminales de alimentación no deben cortocircuitarse.

## INTRODUCCIÓN

### Especificaciones

<b>Modelo:</b>		<b>VS001G</b>
Capacidad del recipiente de desechos		15,6 L
Capacidad de limpieza*1	Sin usar la escobilla lateral	1.920 m <sup>2</sup> /h
	Usando la escobilla lateral	2.600 m <sup>2</sup> /h
Anchura de limpieza	Sin usar la escobilla lateral	480 mm
	Usando la escobilla lateral	650 mm
Tensión nominal		CC 36 V - 40 V máx.
Dimensiones (La x An x Al)	Mango en vertical	830 mm x 677 mm x 1.146 mm
	Mango plegado	830 mm x 677 mm x 467 mm
Peso total permitido (GVW)		máx. 44,0 kg
Peso neto (peso de transporte) (con BL4025 x1)		29,9 kg
Grado de protección		IPX4

\*1 Asumiendo que se camina a una velocidad de 4 km/h.

- Debido a nuestro continuado programa de investigación y desarrollo, las especificaciones aquí dadas están sujetas a cambios sin previo aviso.
- Las especificaciones y el cartucho de batería pueden diferir de país a país.

### Cartucho de batería y cargador aplicables

Cartucho de batería	BL4020 / BL4025 / BL4040 / BL4040F / BL4050F / BL4080F
Cargador	DC40RA / DC40RB / DC40RC / DC40WA

- Algunos de los cartuchos de batería y cargadores indicados arriba puede que no estén disponibles dependiendo de su región de residencia.

**⚠ADVERTENCIA:** Utilice solamente los cartuchos de batería y cargadores indicados arriba. La utilización de cualquier otro cartucho de batería y cargador puede ocasionar heridas y/o un incendio.









# Fuente de alimentación conectada por cable recomendada

Unidad portátil de alimentación eléctrica	PDC01 / PDC1200 / PDC1500
---	---------------------------

- La fuente o fuentes de alimentación conectadas por cable indicadas arriba puede que no estén disponibles dependiendo de su región de residencia.
- Antes de utilizar la fuente de alimentación conectada por cable, lea las instrucciones e indicaciones de precaución sobre ella.

## Símbolos

A continuación se muestran los símbolos que pueden ser utilizados para el equipo. Asegúrese de que entienda su significado antes de utilizar.

	Lea el manual de instrucciones.
	Preste cuidado y atención especiales.
	No use en pendientes de más de 2%.
	No se suba encima del aparato.
	No ponga objetos que pesen 20 kg (44 lbs) o más encima del aparato.
	Para evitar accidentes o heridas, asegúrese de apagar el aparato y de retirar las baterías antes de hacer el mantenimiento a las escobillas o hacer reparaciones.
	Una batería representativa aplicable a este producto.
	Sólo para países de la Unión Europea Debido a la presencia de componentes peligrosos en el equipo, el equipo eléctrico y electrónico, los acumuladores y las baterías desechados pueden tener un impacto negativo para el medioambiente y la salud humana. ¡No tire los aparatos eléctricos y electrónicos ni las baterías junto con los residuos domésticos! De conformidad con las Directivas Europeas sobre residuos de aparatos eléctricos y electrónicos y sobre acumuladores y baterías, así como de la adaptación de las mismas a la ley nacional, el equipo eléctrico, las baterías y los acumuladores desechados deberán ser almacenados por separado y trasladados a un punto distinto de recogida de desechos municipales, que cumpla con los reglamentos sobre protección medioambiental. Esto se indica mediante el símbolo de cubo de basura tachado colocado en el equipo.
	Nivel de potencia del sonido garantizado de acuerdo con la Directiva UE sobre ruido ambiental.
	Nivel de potencia del sonido de acuerdo con el reglamento para el control de ruido en NSW, Australia

## Uso previsto

El aparato ha sido previsto para recoger desechos secos. El aparato es apropiado para uso comercial, por ejemplo, en hoteles, escuelas, hospitales, fábricas, tiendas, oficinas y negocios de alquiler.

## Declaraciones de conformidad

**Para países europeos solamente**  
Las declaraciones de conformidad están incluidas como Anexo A de este manual de instrucciones.

## Precauciones de seguridad

### Advertencias de seguridad para la barredora aspiradora inalámbrica

1. Los operarios deberán ser instruidos adecuadamente sobre la utilización de la barredora aspiradora.
2. Esta barredora aspiradora es para usar con desechos secos solamente.
3. Cuando no la esté usando, guarde siempre la barredora aspiradora en interiores.
4. No la utilice para propósitos de limpieza en superficies que tengan un gradiente que exceda el marcado en el aparato.
5. No deje que los niños jueguen con aparatos recargables.
6. Cuando guarde el aparato, póngalo sobre una superficie plana y estable. Guarde el aparato alejado del alcance de los niños.
7. Ponga siempre el aparato sobre una superficie plana cuando lo deje en posición vertical.
8. Mantenga el lugar de trabajo limpio y ordenado. Además, asegúrese de que está bien iluminado y de mantenerlo siempre limpio. En caso contrario, podrá ocasionar accidentes.
9. Póngase ropa de trabajo apropiada.
10. No utilice un adaptador de batería.
11. No toque el área de la batería con las manos mojadas. De lo contrario, podrá producirse una descarga eléctrica.
12. No utilice el filtro en un lugar mojado. El motor podría quemarse o romperse.
13. No utilice el aparato cuando esté lloviendo ni cuando la superficie de la calzada esté mojada. Además, no recoja residuos que contengan líquido o espuma. El motor podría quemarse o romperse.
14. No recoja residuos con forma de cuerda tales como cordones, cuerdas o alambres. Estos residuos pueden engancharse en las escobillas. Retire los residuos antes de iniciar la operación de limpieza. De lo contrario, podrá resultar en una rotura.



15. **No desconecte el cable de toma a tierra.**
16. **No intente limpiar el interior o exterior con bencina, diluyente o productos químicos de limpieza.** Podrá ocasionar grietas o decoloración.
17. **Póngase equipo de protección apropiado tal como gafas de seguridad y máscara antipolvo cuando limpie lugares polvorientos, realice mantenimiento o vacíe los residuos.**
18. **Monte los filtros debidamente.** La utilización del aparato sin haber colocado los filtros, colocados en posición incorrecta o en estado dañado podrá ocasionar que el motor se queme o se rompa.
19. **No desarme el aparato.** Si lo hace, podrá ocasionar una rotura.
20. **Si nota algo que parezca anormal, deje de usar el aparato y retire inmediatamente las baterías.**
21. **Antes de usar el aparato, compruebe para asegurarse de que no hay piezas dañadas y que cada pieza está funcionando correctamente.** Si hay una pieza dañada, haga que sea sustituida o reparada, según convenga, por un distribuidor autorizado a menos que se indique específicamente de otra manera en el manual de instrucciones.
22. **Existe el riesgo de ser estrujado, pillado o herido por la correa de transmisión, escobillas principales, escobilla lateral, el manillar o la rueda trasera.**
23. **No utilice el aparato para recoger sustancias tóxicas tales como asbestos.**
24. **No utilice la escobilla lateral cuando limpie lugares contaminados o polvorientos.**
25. **No utilice el aparato en un lugar donde haya materiales peligrosos o llamas expuestas.** Si lo hace, podrá ocasionar un incendio o una explosión.
26. **No utilice el aparato en un lugar explosivo e inflamable.**

#### Utilización y cuidado de la herramienta a batería

1. **Cargue la batería solamente con el cargador especificado por el fabricante.** Un cargador que es apropiado para un tipo de batería puede crear un riesgo de incendio cuando se utiliza con otra batería.
2. **Utilice las herramientas eléctricas solamente con las baterías designadas específicamente para ellas.** La utilización de cualquier otra batería puede crear un riesgo de heridas o incendio.
3. **Cuando la batería no esté siendo utilizada, guárdela alejada de otros objetos metálicos, como sujetapapeles, monedas, llaves, clavos, tornillos u otros objetos metálicos pequeños, que puedan hacer conexión entre un terminal y el otro.** Si se cortocircuitan entre sí los terminales de la batería podrán producirse quemaduras o un incendio.
4. **En condiciones abusivas, es posible que salga expulsado líquido de la batería; evite el contacto con él.** Si se produce un contacto accidental, enjuague con agua. Si el líquido entra en los ojos, además de enjuagarlos, solicite asistencia médica. El líquido expulsado de la batería puede ocasionar irritación y quemaduras.

5. **No utilice una batería o herramienta que esté dañada o modificada.** Las baterías dañadas o modificadas pueden comportarse de forma impredecible resultando en un incendio, explosión o riesgo de heridas.
6. **No exponga una batería o herramienta al fuego o a temperatura excesiva.** La exposición al fuego o a una temperatura superior a los 130 °C puede ocasionar una explosión.
7. **Siga todas las instrucciones de carga y no cargue la batería o la herramienta fuera del rango de temperatura especificado en las instrucciones.** Cargar incorrectamente o a temperaturas fuera del rango especificado puede dañar la batería y aumentar el riesgo de incendio.

#### Instrucciones de seguridad importantes para el cartucho de batería

1. **Antes de utilizar el cartucho de batería, lea todas las instrucciones e indicaciones de precaución sobre (1) el cargador de baterías, (2) la batería, y (3) el producto con el que se utiliza la batería.**
2. **No desensamble ni manipule el cartucho de batería.** Podrá resultar en un incendio, calor excesivo, o una explosión.
3. **Si el tiempo de uso se acorta demasiado, cese la operación inmediatamente.** Podría resultar en un riesgo de recalentamiento, posibles quemaduras e incluso una explosión.
4. **Si entra electrólito en sus ojos, aclárelos con agua limpia y acuda a un médico inmediatamente.** Existe el riesgo de poder perder la vista.
5. **No cortocircuite el cartucho de batería:**
  - (1) **No toque los terminales con ningún material conductor.**
  - (2) **Evite guardar el cartucho de batería en un cajón junto con otros objetos metálicos, como clavos, monedas, etc.**
  - (3) **No exponga el cartucho de batería al agua ni a la lluvia.**

Un cortocircuito en la batería puede producir una gran circulación de corriente, un recalentamiento, posibles quemaduras e incluso una rotura de la misma.
6. **No guarde ni utilice la herramienta y el cartucho de batería en lugares donde la temperatura pueda alcanzar o exceder los 50 °C.**
7. **Nunca incinere el cartucho de batería incluso en el caso de que esté dañado seriamente o ya no sirva en absoluto.** El cartucho de batería puede explotar si se tira al fuego.
8. **No clave, corte, aplaste, lance, deje caer el cartucho de batería, ni golpee contra un objeto duro el cartucho de batería.** Tal conducta podrá resultar en un incendio, calor excesivo, o una explosión.
9. **No utilice una batería dañada.**

10. **Las baterías de litio-ion contenidas están sujetas a los requisitos de la Legislación para Materiales Peligrosos.**

Para transportes comerciales, p.ej., por terceras personas y agentes de transportes, se deberán observar requisitos especiales para el empaquetado y etiquetado.

Para la preparación del artículo que se va a enviar, se requiere consultar con un experto en materiales peligrosos. Por favor, observe también la posibilidad de reglamentos nacionales más detallados.

Cubra con cinta aislante o enmascare los contactos expuestos y empaquete la batería de tal manera que no se pueda mover alrededor dentro del embalaje.

11. **Para desahogar el cartucho de batería, retírelo de la herramienta y deséchelo en un lugar seguro. Siga los reglamentos locales referentes al desecho de la batería.**
12. **Utilice las baterías solamente con los productos especificados por Makita.** La instalación de las baterías en productos no compatibles puede resultar en un incendio, calor excesivo, explosión, o fuga de electrolito.
13. **Si la herramienta no va a ser utilizada durante un periodo de tiempo largo, la batería deberá ser retirada de la herramienta.**
14. **Durante y después de la utilización, el cartucho de batería podrá acumular calor, lo cual puede ocasionar quemaduras o quemaduras de baja temperatura. Preste atención al manejo de cartuchos de batería calientes.**
15. **No toque el terminal de la herramienta inmediatamente después de utilizar, dado que puede calentarse lo suficiente como para ocasionar quemaduras.**
16. **No permita que virutas, polvo, o tierra se adhieran dentro de los terminales, orificios, y ranuras del cartucho de batería.** Esto podría ocasionar calentamiento, que coja fuego, reviente y un mal funcionamiento de la herramienta o el cartucho de batería, resultando en quemaduras o heridas personales.
17. **A menos que la herramienta pueda utilizarse cerca de cables eléctricos de alta tensión, no utilice el cartucho de batería cerca de cables eléctricos de alta tensión.** Podrá resultar en un mal funcionamiento o rotura de la herramienta o el cartucho de batería.
18. **Mantenga la batería alejada de los niños.**

## **GUARDE ESTAS INSTRUCCIONES.**

**⚠PRECAUCIÓN:** Utilice solamente baterías genuinas de Makita. La utilización de baterías no genuinas de Makita, o baterías que han sido alteradas, puede resultar en una explosión de la batería ocasionando incendios, heridas personales y daños. También anulará la garantía de Makita para la herramienta y el cargador de Makita.

## **Consejos para alargar al máximo la vida de servicio de la batería**

1. **Cargue el cartucho de batería antes de que se descargue completamente. Detenga siempre la operación y cargue el cartucho de batería cuando note menos potencia en la herramienta.**
2. **No cargue nunca un cartucho de batería que esté completamente cargado. La sobrecarga acortará la vida de servicio de la batería.**
3. **Cargue el cartucho de batería a temperatura ambiente de 10 °C - 40 °C. Si un cartucho de batería está caliente, déjelo enfriar antes de cargarlo.**
4. **Cuando no esté utilizando el cartucho de batería, retírelo de la herramienta o del cargador.**
5. **Cargue el cartucho de batería si no lo utiliza durante un periodo de tiempo prolongado (más de seis meses).**

### **Ruido**

El nivel de ruido A-ponderado típico determinado de acuerdo con la norma EN60335-2-72:

Nivel de presión sonora ( $L_{pA}$ ) : 70 dB (A) o menos  
Error (K) : 3 dB (A)

El nivel de ruido en situación de trabajo puede exceder 80 dB (A).

**NOTA:** El valor (o los valores) de emisión de ruido declarado ha sido medido de acuerdo con un método de prueba estándar y se puede utilizar para comparar una herramienta con otra.

**NOTA:** El valor (o valores) de emisión de ruido declarado también se puede utilizar en una valoración preliminar de exposición.

**⚠ADVERTENCIA:** Póngase protectores para oídos.

**⚠ADVERTENCIA:** La emisión de ruido durante la utilización real de la herramienta eléctrica puede variar del valor (o los valores) de emisión declarado dependiendo de las formas en las que la herramienta sea utilizada, especialmente qué tipo de pieza de trabajo se procesa.

**⚠ADVERTENCIA:** Asegúrese de identificar medidas de seguridad para proteger al operario que estén basadas en una estimación de la exposición en las condiciones reales de utilización (teniendo en cuenta todas las partes del ciclo operativo como las veces cuando la herramienta está apagada y cuando está funcionando en vacío además del tiempo de gatillo).

## Vibración

El valor total de la vibración (suma de vectores triaxiales) determinado de acuerdo con la norma EN60335-2-72:

Emisión de vibración ( $a_v$ ) : 2,5 m/s<sup>2</sup> o menos

Error (K) : 1,5 m/s<sup>2</sup>

**NOTA:** El valor (o los valores) total de emisión de vibración declarado ha sido medido de acuerdo con un método de prueba estándar y se puede utilizar para comparar una herramienta con otra.

**NOTA:** El valor (o los valores) total de emisión de vibración declarado también se puede utilizar en una valoración preliminar de exposición.

**⚠ADVERTENCIA:** La emisión de vibración durante la utilización real de la herramienta eléctrica puede variar del valor (o los valores) de emisión declarado dependiendo de las formas en las que la herramienta sea utilizada, especialmente qué tipo de pieza de trabajo se procesa.

**⚠ADVERTENCIA:** Asegúrese de identificar medidas de seguridad para proteger al operario que estén basadas en una estimación de la exposición en las condiciones reales de utilización (teniendo en cuenta todas las partes del ciclo operativo como las veces cuando la herramienta está apagada y cuando está funcionando en vacío además del tiempo de gatillo).

## Nombres de las piezas

### ► Fig.1

1	Manillar	2	Palanca de bloqueo del manillar	3	Panel de control	4	Interruptor de encendido/apagado
5	Botón de succión	6	Botón de agitación del filtro	7	Botón de las escobillas principales	8	Botón de la lámpara
9	Botón de comprobación	10	Lámparas de indicación	11	Palanca de activación/desactivación de la escobilla lateral	12	Pomo de ajuste de altura de la escobilla lateral
13	Lámpara	14	Asa	15	Escobilla lateral	16	Cubierta de la caja de baterías
17	Pomo de ajuste de altura de las escobillas principales	18	Rueda trasera	19	Rueda delantera	20	Escobillas principales
21	Eje para recipiente de desechos	22	Asa (parte del recipiente de desechos)	23	Recipiente de desechos	24	Caja de baterías
25	Prefiltro	26	Filtro HEPA	27	Eje de escobilla	28	Cable de puesta a tierra

## Presentación de los elementos vendidos por separado

**⚠PRECAUCIÓN:** Estos accesorios o aditamentos están recomendados para su uso con la herramienta Makita especificada en este manual.

El uso de cualquier otro accesorio o aditamento puede suponer un riesgo de heridas personales. Utilice el accesorio o aditamento solamente con la finalidad indicada para el mismo.

Para ver detalles sobre los elementos vendidos por separado, consulte el catálogo o póngase en contacto con el distribuidor o nuestra oficina de ventas.

- Adaptador multifuncional
- Bolsa de polvo
- Batería y cargador genuinos de Makita

**NOTA:** Algunos elementos de la lista podrán estar incluidos en el paquete de la herramienta como accesorios estándar. Pueden variar de un país a otro.

## PREPARATIVOS PARA EL USO

### Montaje

**⚠PRECAUCIÓN:** Antes de usar el aparato, asegúrese de que el interruptor de encendido/apagado está girado a apagado y que las baterías han sido retiradas.

### Ajuste del ángulo del manillar

Puede ajustar el ángulo del manillar para facilitar el manejo del aparato. Al salir de fábrica, el manillar está plegado.

**⚠PRECAUCIÓN:** Acople debidamente la palanca de bloqueo del manillar. Si el manillar se viene abajo o se cae, hay peligro de sufrir heridas.

1. Suelte el bloqueo de la palanca de bloqueo del manillar.
2. Ajuste el manillar al ángulo deseado.  
► **Fig.2:** 1. Palanca de bloqueo del manillar  
2. Manillar
3. Acople la palanca de bloqueo del manillar.  
► **Fig.3:** 1. Palanca de bloqueo del manillar

## Plegado del manillar

Cuando ponga el aparato en posición vertical para guardarlo/inspeccionarlo o cuando lo transporte levantándolo, plegue el manillar.

► Fig.4

## Si el manillar está flojo o traquetea

Si el manillar está flojo o traquetea aunque la palanca de bloqueo del manillar esté bloqueada debidamente, ajústelo apretando la tuerca del lado opuesto al de la palanca de bloqueo del manillar. Si utiliza el aparato cuando el manillar está flojo o traquetea, hay riesgo de que el manillar se venga abajo o se caiga, causando heridas posiblemente.

► Fig.5: 1. Palanca de bloqueo del manillar  
2. Manillar 3. Tuerca de apriete (para ajustar la flojedad)

## Colocación y desmontaje de la escobilla lateral

La escobilla lateral se puede usar para ampliar la anchura de limpieza y también para limpiar áreas a lo largo de paredes.

**PRECAUCIÓN:** Coloque la escobilla lateral correctamente. Si la escobilla se afloja, puede tocar a personas, ocasionando heridas posiblemente.

### Colocación

1. Extienda la escobilla lateral y ponga el aparato en posición vertical como se muestra en la figura.

► Fig.6: 1. Escobilla lateral

2. Alinee los ganchos (2 lugares) de la escobilla lateral con los agujeros de montaje y coloque la escobilla lateral.

Los ganchos (2 lugares) de la escobilla lateral se pueden alinear con cualquiera de los 6 agujeros.

► Fig.7: 1. Ganchos (2 lugares) 2. Agujeros (6 lugares)

**NOTA:** Para facilitar el acoplamiento de los ganchos y agujeros, gire la escobilla lateral hacia la izquierda mientras la palanca de la escobilla lateral está bajada.

### Desmontaje

Mientras comprime hacia adentro los asideros de los ganchos, retire la escobilla lateral.



















► Fig.8: 1. Asideros de los ganchos

## Carga de las baterías

### Modo de indicar la capacidad de batería restante

Presione el botón de comprobación en el cartucho de batería para indicar la capacidad de batería restante. Las lámparas indicadoras se iluminan durante unos pocos segundos.

► Fig.9: 1. Lámparas indicadoras 2. Botón de comprobación








Lámparas indicadoras			Capacidad restante
 Iluminada	 Apagada	 Parpadeando	
			75% a 100%
			50% a 75%
			25% a 50%
			0% a 25%
			Cargue la batería.
			Puede que la batería no esté funcionando bien.
			

**NOTA:** Dependiendo de las condiciones de utilización y de la temperatura ambiente, la indicación podrá variar ligeramente de la capacidad real.

**NOTA:** La primera lámpara indicadora (extremo izquierdo) parpadeará cuando el sistema de protección de la batería esté funcionando.

### Indicación de la capacidad de batería restante (panel de control)

También puede comprobar la capacidad de batería restante en el panel de control. La capacidad de batería restante se muestra cuando el interruptor de encendido/apagado se gira a encendido o apagado, o cuando se presiona el botón de comprobación. Las lámparas de indicación de batería se iluminan durante 3 segundos.

Lámparas indicadoras			Capacidad de batería restante
 Encendida	 Apagada	 Parpadeando	
			50% a 100%
			20% a 50%
			0% a 20%
			Cargue la batería

## Cosas que debe saber antes de usar el aparato

### Transporte del aparato

**⚠️ PRECAUCIÓN:** Antes de transportar el aparato, asegúrese de que el interruptor de encendido/apagado está girado a apagado y que las baterías han sido retiradas.

**⚠️ PRECAUCIÓN:** Vacíe el recipiente de desechos y asegúrese de que está bloqueado debidamente con el gancho antes de levantar y transportar el aparato. No bloquear con el gancho podrá resultar en heridas.

**⚠️ PRECAUCIÓN:** El alzamiento y transporte del aparato se deberá hacer siempre entre al menos dos personas adoptando una postura de transporte segura. El transporte del aparato de una manera no segura puede resultar en heridas.

**⚠️ PRECAUCIÓN:** Cuando cargue y descargue el aparato en una pendiente, tenga cuidado de no dejar que las ruedas se caigan.

El aparato deberá ser transportado entre dos personas, una sujetándolo por el asa y el otro sujetándolo por el asa (parte del recipiente de desechos).

► **Fig.10:** 1. Asa 2. Asa (parte del recipiente de desechos)

### Entorno de trabajo

Si hay residuos con forma de cuerda como cordones o alambres en el lugar que va a limpiar, retírelos antes de proceder. Los residuos con forma de cuerda pueden engancharse en las escobillas principales y en la escobilla lateral.

► **Fig.11:** 1. Residuos con forma de cuerda

### Función de protección

El aparato está equipado con una función de protección. Cuando se da una de las siguientes condiciones, la función de protección detiene automáticamente todos los motores. Las lámparas del panel de control indican el estado de error.

Estado de la iluminación			Estado de error	Acción
Encendido	Apagado	Parpadeando		
			Error de batería	Cambie las baterías.
			La temperatura del aparato es alta	Deje que el aparato se enfríe.
			Sobrecarga de las escobillas	Deje de usar las escobillas y retire lo que ocasiona la sobrecarga.

Estado de la iluminación			Estado de error	Acción
Encendido	Apagado	Parpadeando		
			Sobrecarga de la succión	Deje de usar el modo succión y retire lo que ocasiona la sobrecarga.
			Sobrecarga de la agitación del filtro	Deje de usar la función de agitación del filtro y retire lo que ocasiona la sobrecarga.
			Prevención de reinicio	Ponga el interruptor de encendido/apagado en apagado.

### Prevención de reinicio

Este aparato está equipado con una función de prevención de reinicio. Si inserta las baterías mientras el interruptor de encendido/apagado está girado a encendido, o si el aparato se recupera del modo poca potencia\* mientras el interruptor de encendido/apagado está girado a encendido, la función de prevención de reinicio evita un reinicio inesperado. Cuando se gira el interruptor de encendido/apagado a apagado, la indicación de error desaparece. Cuando se gira el interruptor de encendido/apagado a encendido, el aparato se pone en marcha.

\* Modo poca potencia: Cuando se dan todas las siguientes condiciones, el aparato se pone en modo poca potencia para ahorrar capacidad de batería.

- No funciona ningún motor.
- Las lámparas delanteras están apagadas.
- No se ha presionado ningún botón durante un minuto.

Este modo corta la corriente eléctrica a algunos circuitos electrónicos.

**NOTA:** Para cancelar una indicación de error excepto la de prevención de reinicio, gire el interruptor de encendido/apagado a apagado y realice una de las tres acciones siguientes.

- Gire el interruptor de encendido/apagado a encendido.
- Presione un botón del panel de control.
- No realice ninguna operación durante un minuto.

**NOTA:** Independientemente de si se ha producido un error o no, puede encender o apagar las lámparas.

**NOTA:** Si no se realiza ninguna operación durante un minuto después de producirse un error mientras el interruptor de encendido/apagado estaba girado a encendido, todas las indicaciones del panel de control se apagarán, pero el error no se habrá corregido.

- Si las lámparas están encendidas: Presione cualquier botón del panel de control para mostrar la indicación de error.
- Si las lámparas están apagadas: El aparato está en modo de poca potencia, así que si pulsa un botón del panel de control se activará la prevención de reinicio.

## Protección contra otras causas

También hay un sistema de protección diseñado para otras causas que pueden dañar el aparato y permite al aparato detenerse automáticamente. Realice todos los pasos siguientes para despejar las causas, cuando el aparato haya sido llevado a una pausa temporal o a una parada en la operación.

1. Apague el aparato, y después enciéndalo otra vez para volver a empezar.
2. Cargue la(s) batería(s) o reemplácela(s) con una batería(s) regarda(s).
3. Deje que el aparato y la(s) batería(s) se enfríe(n).

Si no se nota una mejora al restablecer el sistema de protección, póngase en contacto con el centro de servicio Makita local.

## UTILIZACIÓN

### Instalación/desmontaje de las baterías

**⚠ PRECAUCIÓN:** Asegúrese de que el interruptor de encendido/apagado está girado a apagado antes de instalar o retirar las baterías.

**⚠ PRECAUCIÓN:** Tenga cuidado de no pillarse los dedos cuando abra y cierre la cubierta de la caja de baterías. Hay peligro de heridas.

### Instalación de las baterías

Abra la cubierta de la caja de baterías. Alinee la batería con la ranura, e insértela hasta que encaje en su sitio con un chasquido. Cierre la cubierta de la caja de baterías.

- **Fig.12:** 1. Cubierta de la caja de baterías

### Desmontaje de las baterías

Mientras mantiene presionado el botón de la batería, extraiga la batería de la caja de baterías.

- **Fig.13:** 1. Botón 2. Batería "1" 3. Batería "2"

El aparato funcionará o bien con una o con dos baterías instaladas.

#### • Si instala dos baterías

Con dos baterías instaladas una al lado de la otra, la batería "1" se usará primero. Cuando la batería "1" se agote, el aparato cambiará automáticamente a la batería "2" sin una pausa en la operación.

**NOTA:** Aunque la batería "1" esté instalada, cuando la batería "2" esté siendo usada, el aparato no cambiará a la batería "1" a menos que la batería "2" se agote o el interruptor de encendido/apagado sea girado a apagado.

#### • Si instala solo una batería

El aparato detectará automáticamente la batería instalada.

## Funcionamiento del aparato

### Ajuste de la altura de las escobillas principales

La altura de la escobilla principal (solo el lado posterior) de la parte inferior del aparato se puede ajustar. Ajuste apropiadamente en función de la condición del suelo que va a limpiar, la longitud de la escobilla principal, etc.

- **Fig.14:** 1. Escobilla principal (lado posterior)

Gire el pomo de ajuste de altura de las escobillas principales para ajustar la altura de las escobillas principales.

Gire el pomo en la dirección indicada por la flecha para reducir la altura de las escobillas principales (para ajustar hacia un mayor contacto con el suelo).

- **Fig.15:** 1. Pomo de ajuste de altura de las escobillas principales 2. Altura de las escobillas principales

Gire el pomo en la dirección indicada por la flecha para aumentar la altura de las escobillas principales (para ajustar hacia un menor contacto con el suelo).

- **Fig.16:** 1. Pomo de ajuste de altura de las escobillas principales 2. Altura de las escobillas principales

**NOTA:** Las escobillas principales se desgastan. Compruebe y ajuste la altura de las escobillas principales regularmente. Si no es posible ajustar las escobillas suficientemente, sustítúyalas.

### Cómo comprobar la altura apropiada de las escobillas principales

**AVISO:** Observe la altura apropiada. Demasiada presión de las escobillas principales acelerará el desgaste de las escobillas principales y acortará el tiempo de uso.

La anchura de la huella de las escobillas principales indica la altura apropiada de las escobillas principales.

1. Levante la parte delantera del aparato sujetando el asa o el manillar. Mueva el aparato a una superficie plana cubierta con los siguientes materiales, y después baje con cuidado el aparato sobre la superficie.

- Capa de polvo
  - Capa de tiza
2. Gire el interruptor de encendido/apagado a encendido y haga girar las escobillas principales aprox. 15 - 30 segundos.
3. Gire el interruptor de encendido/apagado a apagado. Levante la parte delantera del aparato para evitar que las escobillas principales hagan contacto con la superficie y mueva el aparato a otra zona.

Compruebe que la huella de las escobillas principales es uniformemente rectangular, 25 - 40 mm (1" - 1-9/16") de ancho.

Reajuste la altura usando el pomo de ajuste de altura de las escobillas principales si la forma de la huella no es apropiada.

- **Fig.17:** 1. Capa de polvo o tiza 2. Escobilla principal (lado posterior) 3. Huella

## Activación o desactivación de la escobilla lateral

La escobilla lateral se puede usar para ampliar la anchura de limpieza y también para limpiar áreas a lo largo de paredes.

Para usar la escobilla lateral, mantenga presionado el botón de desbloqueo y baje la palanca de activación/desactivación de la escobilla lateral.

La escobilla lateral bajará hasta la superficie del suelo. Cuando la escobilla lateral está siendo usada, gira junto con las escobillas principales.

► **Fig.18:** 1. Escobilla lateral 2. Botón de desbloqueo 3. Palanca de activación/desactivación de la escobilla lateral

Suba la palanca de activación/desactivación de la escobilla lateral cuando no quiera usar la escobilla lateral.

La escobilla lateral se elevará sobre la superficie del suelo. Cuando la escobilla lateral no está siendo usada, no gira.

► **Fig.19:** 1. Escobilla lateral 2. Palanca de activación/desactivación de la escobilla lateral

## Ajuste de la altura de la escobilla lateral

Cuando la escobilla lateral está siendo usada, su altura se puede ajustar. Ajuste apropiadamente en función de la condición del suelo que va a limpiar, la longitud de la escobilla lateral, etc.

Gire el pomo de ajuste de altura de la escobilla lateral para ajustar la altura de la escobilla lateral.

Gire el pomo en la dirección indicada por la flecha para reducir la altura de la escobilla lateral (para ajustar hacia un mayor contacto con el suelo).

► **Fig.20:** 1. Pomo de ajuste de altura de la escobilla lateral

Gire el pomo en la dirección indicada por la flecha para aumentar la altura de la escobilla lateral (para ajustar hacia un menor contacto con el suelo).

► **Fig.21:** 1. Pomo de ajuste de altura de la escobilla lateral

**NOTA:** La escobilla lateral se desgasta. Compruebe y ajuste la altura de la escobilla lateral regularmente. Si no es posible ajustar la escobilla suficientemente, sustitúyala.

## Comienzo de la limpieza

**PRECAUCIÓN:** Sujete el aparato firmemente durante su utilización. Además, no deje el aparato sin atender independientemente de si está en una pendiente o no. El aparato se puede mover y ocasionar un accidente.

**PRECAUCIÓN:** No gire las escobillas ni inicie la función de agitación del filtro cuando el recipiente de desechos o la bolsa de polvo no esté colocado en el aparato.

**PRECAUCIÓN:** No toque las escobillas cuando están girando. Hay peligro de heridas.

**PRECAUCIÓN:** No utilice el aparato para recoger objetos que se puedan enganchar en las escobillas, como cordones, cuerdas o alambres. Si lo hace, podrá ocasionar una rotura. Retire los residuos con forma de cuerda de antemano.

**PRECAUCIÓN:** No utilice el aparato en lugares inestables, como donde el suelo tenga una pendiente muy pronunciada o sea muy resbaladizo. Hay peligro de que la operación sea inestable o que el aparato se vuelque.

**PRECAUCIÓN:** Póngase equipo de protección, como máscara, gafas y guantes cuando limpie en un entorno polvoriento.

## Limpeza

**AVISO:** No gire el interruptor de encendido/apagado con fuerza sin presionar el botón de desbloqueo.

1. Gire el interruptor de encendido/apagado hasta la posición "I" mientras presiona el botón de desbloqueo para encender el aparato.

► **Fig.22:** 1. Interruptor de encendido/apagado 2. Botón de desbloqueo 3. Panel de control

2. Si es necesario, cambie los ajustes presionando los conmutadores de función del panel de control. (Consulte "Operaciones del panel de control").

3. Empuje el manillar para comenzar a limpiar.

► **Fig.23**

**NOTA:** Para ver cómo activar o desactivar la escobilla lateral, consulte "Activación o desactivación de la escobilla lateral".

4. Gire el interruptor de encendido/apagado hasta la posición "O" mientras presiona el botón de desbloqueo para apagar el aparato.



► **Fig.24:** 1. Interruptor de encendido/apagado 2. Botón de desbloqueo



## Operaciones del panel de control

### Cambio de la velocidad de giro de las escobillas principales

Cuando el aparato está encendido, cada vez que se presiona el [botón de las escobillas principales] cambia el modo de velocidad de giro de las escobillas.




Button/indicación LED	Modo	Función
	Modo estándar	La velocidad de giro de las escobillas es estándar. Esto es óptimo para cuando hay mucha suciedad.
	Modo silencioso	Esto es óptimo para cuando quiera limpiar sin hacer ruido o cuando quiera limpiar durante largo tiempo.

**NOTA:** La velocidad de giro de la escobilla lateral está sincronizada con la velocidad de giro de las escobillas principales.

**NOTA:** Cuando se enciende el aparato, la operación se inicia en el modo que estaba en uso cuando el aparato se apagó anteriormente.

### Cambio del modo de succión

Cuando se enciende el aparato, cada vez que se presiona el [botón de succión] cambia el modo de potencia de succión.



Button/indicación LED	Modo	Función
	Modo estándar	La potencia de succión es estándar. Esto es óptimo para limpiar en un entorno polvoriento.
	Modo silencioso	Esto es óptimo para limpiar sin ruido y durante largo tiempo.
	Desactivado	Esto es óptimo para cuando la succión no es necesaria, así como más silencioso y más tiempo de limpieza que en modo silencioso.

**NOTA:** Cuando se enciende el aparato, la operación se inicia en el modo que estaba en uso cuando el aparato se apagó anteriormente.

**NOTA:** Si la función de agitación del filtro se activa mientras el ventilador de succión está siendo usado, este se parará temporalmente y después se volverá a poner en marcha cuando cese la agitación del filtro.



### Activación o desactivación de la función de agitación del filtro

Al presionar el [botón de agitación del filtro] la función de agitación del filtro alternará entre activada y desactivada.

Button/indicación LED	Modo	Función
	Activado	Se activa la función de agitación del filtro. Cuando la función de agitación del filtro está funcionando, el polvo es retirado del filtro automáticamente para eliminar la obstrucción. Se desactiva automáticamente después de unos 15 segundos.
	Desactivado	Se desactiva la función de agitación del filtro.

### Encendido o apagado de las lámparas

Al presionar el [botón de la lámpara] las lámparas alternarán entre encendido y apagado.

Button/indicación LED	Modo	Función
	Activado	Las lámparas se encienden.
	Desactivado	Las lámparas se apagan.

► **Fig.25:** 1. Lámpara

#### Función de apagado automático de las lámparas

Las lámparas se apagan automáticamente si las dos condiciones siguientes continúan durante 30 minutos.

- Ninguno de los motores (escobillas principales, succión y agitación del filtro) funciona.
- No se ha presionado un botón.

#### Visualización de la capacidad de batería restante

Presione el [botón de comprobación] para mostrar la capacidad de batería restante.

#### Utilización del recipiente de desechos

► **Fig.26:** 1. Recipiente de desechos

- Los residuos se recogen en el recipiente de desechos.
- Para más detalles sobre el procedimiento de limpieza, consulte "Comienzo de la limpieza".

#### Desmontaje

1. Levante el gancho del recipiente de desechos.
2. Retire el gancho del aparato.

► **Fig.27:** 1. Gancho

3. Retire el recipiente de desechos del aparato.

► **Fig.28:** 1. Gancho 2. Recipiente de desechos

## Colocación

1. Coloque la ranura del recipiente de desechos en el eje para recipiente de desechos del aparato.

► **Fig.29:** 1. Ranura 2. Eje para recipiente de desechos

2. Encaje el gancho en el aparato y baje el gancho para sujetar el recipiente de desechos en su sitio.

## Utilización de la bolsa de polvo

### Accesorios opcionales

► **Fig.30:** 1. Bolsa de polvo 2. Ventanilla transparente

- La bolsa de polvo tiene una gran capacidad, haciéndola apropiada para recoger residuos de gran volumen tal como hojas caídas.
- Puede comprobar cuántos residuos se han recogido mirando a través de la ventanilla transparente de la parte superior.
- Utilice el recipiente de desechos cuando succione polvo. La bolsa de polvo no es tan estanca al polvo como el recipiente de desechos.
- Para más detalles sobre el procedimiento de limpieza, consulte "Comienzo de la limpieza".

**NOTA:** Cuando recoja residuos ligeros tales como hojas caídas, se recomienda usar el modo succión. El uso del modo succión ayuda a recoger más residuos que cuando no se usa.

## Colocación

1. Retire el recipiente de desechos del aparato.

► **Fig.31:** 1. Gancho 2. Recipiente de desechos

2. Coloque la ranura del bastidor de la bolsa de polvo en el eje para recipiente de desechos del aparato.

► **Fig.32:** 1. Bastidor de la bolsa de polvo 2. Ranura 3. Eje para recipiente de desechos

3. Encaje el gancho en el aparato y baje el gancho para sujetar el bastidor de la bolsa de polvo en su sitio.

► **Fig.33**

4. Coloque la bolsa de polvo colgando los ganchos de los lados izquierdo y derecho de la bolsa de polvo en las ranuras de colocación.

► **Fig.34:** 1. Gancho 2. Ranura

## Desmontaje

Invierta los pasos del procedimiento de montaje.

## Colocación de la bolsa de polietileno

**AVISO:** Cuando coloque la bolsa de polietileno, puede que sea difícil ver el interior de la bolsa de polvo.

La colocación de una bolsa de polietileno en la bolsa de polvo le ofrece comodidad a la hora de vaciar los residuos, porque el trabajo de vaciado se puede completar simplemente retirando y tirando la bolsa de polietileno con su contenido.

1. Levante el asa (para la bolsa de polvo) y retire la bolsa de polvo.

► **Fig.35:** 1. Asa (para la bolsa de polvo) 2. Bolsa de polvo

2. Coloque una bolsa de polietileno (aparato comercial, el perímetro de la boca de la bolsa es mayor de 1.600 mm (63")) en la bolsa de polvo.

► **Fig.36:** 1. Bolsa de polietileno

3. Coloque la bolsa de polvo colgando los ganchos de los lados izquierdo y derecho de la bolsa de polvo en las ranuras de colocación.

## Utilización de un adaptador multifuncional

### Accesorios opcionales

La colocación de un adaptador multifuncional permite montar un Makpac o una unidad portátil de alimentación eléctrica.

**⚠PRECAUCIÓN:** Sujete debidamente el adaptador multifuncional en su sitio usando los tornillos suministrados.

**⚠PRECAUCIÓN:** Sujete debidamente el Makpac o la unidad portátil de alimentación eléctrica en su sitio usando los enganches o ganchos del adaptador multifuncional.

**⚠PRECAUCIÓN:** No ponga objetos que pesen 20 kg (44 lbs) o más encima del adaptador multifuncional.

**⚠PRECAUCIÓN:** No utilice el asa de un Makpac o unidad portátil de alimentación eléctrica montado en el adaptador multifuncional para transportar o manejar el aparato. Si lo hace podrá ocasionar accidentes.

**⚠PRECAUCIÓN:** No ponga el aparato en posición vertical cuando haya un Makpac o unidad portátil de alimentación eléctrica montado en el adaptador multifuncional. Si lo hace podrá dañar el mecanismo de bloqueo del adaptador multifuncional, y el Makpac o unidad portátil de alimentación eléctrica podrá caerse.

## Colocación del adaptador multifuncional

1. Alinee los salientes de la parte izquierda y derecha del adaptador multifuncional con las ranuras de montaje del aparato y coloque el adaptador multifuncional.

► **Fig.37:** 1. Saliente 2. Ranura 3. Adaptador multifuncional

Si resulta difícil montar el adaptador multifuncional, afloje la palanca de bloqueo del manillar del aparato. Cuando afloje la palanca de bloqueo del manillar, pliegue el manillar para evitar que el manillar se caiga, y después monte el adaptador multifuncional.

2. Apriete los cuatro tornillos para sujetar el adaptador multifuncional en su sitio.

► **Fig.38:** 1. Tornillos

## Desmontaje del adaptador multifuncional

Invierta los pasos del procedimiento de montaje.

## Nombres de las piezas del adaptador multifuncional

► **Fig.39:** 1. Enganche de sujeción (para el Makpac) 2. Ganchos A (para PDC01 / PDC1200 / PDC1500) 3. Gancho B (para PDC1200 / PDC1500) 4. Ganchos C (para PDC01)

## Montaje de un Makpac

**⚠PRECAUCIÓN:** No exceda la altura de 315 mm (12-3/8") cuando monte el Makpac.

Encaje firmemente los dos enganches de sujeción de la izquierda y derecha en las ranuras de montaje del Makpac para sujetar el Makpac en su sitio.

► **Fig.40:** 1. Makpac 2. Enganches de sujeción

## Desmontaje de un Makpac

Desenganche los dos enganches de sujeción de la izquierda y derecha y retire el Makpac.

## Montaje de una unidad portátil de alimentación eléctrica

**⚠PRECAUCIÓN:** No utilice el aparato llevando la unidad portátil de alimentación eléctrica en su espalda.

**⚠PRECAUCIÓN:** Cuando monte una unidad portátil de alimentación eléctrica sobre el adaptador multifuncional, asegúrese de que el cable de la unidad portátil de alimentación eléctrica está tendido correctamente. De lo contrario, si el cable está colgando podrá rasparse con el suelo y resultar en una desconexión, humo o incendio.

1. Encaje el borde inferior de la unidad portátil de alimentación eléctrica en los ganchos A y sujétela en su sitio con el gancho B o gancho C. Confirme que la unidad portátil de alimentación eléctrica no se desprende del aparato levantando ligeramente el asa de la unidad portátil de alimentación eléctrica.

• PDC1200 / PDC1500

Encaje el borde inferior de la unidad portátil de alimentación eléctrica en los ganchos A y sujétela en su sitio con el gancho B. Confirme que la unidad portátil de alimentación eléctrica no se desprende del aparato levantando ligeramente el asa de la unidad portátil de alimentación eléctrica.

Si el indicador rojo del botón de bloqueo se ve, la unidad portátil de alimentación eléctrica no estará bloqueada completamente.

► **Fig.41:** 1. Unidad portátil de alimentación eléctrica 2. Ganchos A 3. Gancho B 4. Botón de bloqueo 5. Indicador rojo

• PDC01

Encaje el borde inferior de la unidad portátil de alimentación eléctrica en los ganchos A y sujétela en su sitio con los ganchos C. El gancho B no se usa.

► **Fig.42:** 1. Unidad portátil de alimentación eléctrica 2. Ganchos A 3. Ganchos C

2. Alinee las marcas triangulares del enchufe hembra de la unidad portátil de alimentación eléctrica y el enchufe macho del adaptador (para la batería XGT) y acóplelos firmemente a tope.

► **Fig.43:** 1. Enchufe hembra de la unidad portátil de alimentación eléctrica 2. Enchufe macho del adaptador (para batería XGT) 3. Marcas triangulares

3. Abra la cubierta de la caja de baterías.

► **Fig.44:** 1. Cubierta de la caja de baterías

4. Como se muestra en la figura, tienda el cable de manera que pase a través de la ranura del adaptador multifuncional y la de la caja de batería. Alinee el adaptador (para la batería XGT) con la ranura de la abertura de inserción de batería, e inserte el adaptador hasta que encaje en su sitio con un chasquido.

► **Fig.45:** 1. Ranura en el adaptador multifuncional 2. Ranura en la caja de baterías 3. Adaptador (para batería XGT)

5. Cierre la cubierta de la caja de baterías.

## Desmontaje de una unidad portátil de alimentación eléctrica

### PDC1200 / PDC1500

1. Retire el enchufe macho del adaptador (para la batería XGT) del enchufe hembra de la unidad portátil de alimentación eléctrica y retire el cable.

**⚠AVISO:** No tire del propio cable cuando lo retire del enchufe macho del adaptador. Además, no transporte la unidad portátil de alimentación eléctrica agarrándola solamente por el cable.

El cable se puede romper o dañarse de alguna otra forma.

2. Mientras mantiene presionado el botón de bloqueo de la unidad portátil de alimentación eléctrica, suba el asa de la unidad portátil de alimentación eléctrica.

► **Fig.46:** 1. Unidad portátil de alimentación eléctrica 2. Botón de bloqueo 3. Manillar

### PDC01

1. Retire el enchufe macho del adaptador (para la batería XGT) del enchufe hembra de la unidad portátil de alimentación eléctrica y retire el cable.

**⚠AVISO:** No tire del propio cable cuando lo retire del enchufe macho del adaptador. Además, no transporte la unidad portátil de alimentación eléctrica agarrándola solamente por el cable.

El cable se puede romper o dañarse de alguna otra forma.

2. Desenganche los ganchos C y tire de la unidad portátil de alimentación eléctrica hacia fuera y después hacia arriba.

► **Fig.47:** 1. Unidad portátil de alimentación eléctrica 2. Ganchos C 3. Manillar

## Manejo después de la utilización

**⚠PRECAUCIÓN:** Si el aparato no va a ser usado, asegúrese de que el interruptor de encendido/apagado está girado a apagado y que las baterías han sido retiradas.

## Para vaciar los residuos

**⚠PRECAUCIÓN:** Póngase siempre equipo de protección tal como una máscara y guantes cuando vacíe los residuos. Hay peligro de que toque objetos afilados que pudiera haber en los residuos, causando heridas posiblemente.

**⚠PRECAUCIÓN:** Vacíe los residuos con prontitud, antes de que se acumulen mucho. La potencia de succión se puede reducir.

1. Retire el gancho y después retire el recipiente de desechos del aparato.

► **Fig.48:** 1. Recipiente de desechos 2. Gancho

Cuando use la bolsa de polvo, suba el asa y extraiga la bolsa de polvo.

► **Fig.49:** 1. Asa (para bolsa de polvo) 2. Bolsa de polvo

2. Transporte el recipiente de desechos o la bolsa de polvo hasta la zona de recogida de residuos y vacíe los residuos.

► **Fig.50**

Cuando use la bolsa de polvo, si coloca una bolsa de polietileno dentro de ella, podrá tirar la bolsa de polietileno con los residuos dentro.

► **Fig.51**

3. Después de tirar los residuos, monte el recipiente de desechos o la bolsa de polvo en el aparato. Asegúrese de que el gancho está bloqueado debidamente.

6. Sacuda el polvo, y lave las escobillas con agua si están muy sucias. Después de lavarlas, déjela secar a la sombra; no las use hasta que se hayan secado completamente.

► **Fig.55**

7. Oriente cada escobilla principal de manera que las formas de sus extremos encajen en los lugares de montaje del aparato como se muestra en la figura.

Si las formas de los extremos no encajan, invierta la orientación izquierda-derecha de la escobilla principal para que encajen.

► **Fig.56:** 1. Escobilla principal 2. Forma de signo menos 3. Forma de signo más

8. Encaje una escobilla principal en el eje de escobilla del aparato en la dirección indicada por la flecha de la figura.

► **Fig.57:** 1. Eje de escobilla

9. Encaje una escobilla principal en el lugar de montaje del aparato en la dirección indicada por la flecha de la figura, y sujétela en su sitio.

► **Fig.58**

**NOTA:** Si las formas de los extremos no encajan, no podrá montar la escobilla principal. En este caso, vuelva al paso 7 y repita el procedimiento.

10. De igual manera, monte la otra escobilla principal.

► **Fig.59**

**PRECAUCIÓN:** Después de montar las escobillas principales, compruebe que las formas están encajadas correctamente.

**NOTA:** Si las escobillas principales se desgastan hasta una longitud más corta, sustitúyalas.

## MANTENIMIENTO

**PRECAUCIÓN:** Asegúrese siempre de que el aparato está apagado y el cartucho de batería ha sido retirado antes de intentar hacer una inspección o mantenimiento.

**AVISO:** No utilice nunca gasolina, bencina, disolvente, alcohol o similares. Podría producir descoloración, deformación o grietas.

## Mantenimiento

### Limpeza del cuerpo del aparato

**PRECAUCIÓN:** No lave el cuerpo del aparato con agua. Si lo hace, podrá ocasionar una rotura.

Para retirar la suciedad del cuerpo del aparato, frote usando un paño que haya sido humedecido con una pequeña cantidad de detergente neutro diluido.

► **Fig.52**

### Limpeza de las escobillas principales

1. Pliegue el manillar y ponga el aparato en posición vertical como se muestra en la figura.

2. Empuje hacia dentro una escobilla principal en la dirección indicada por la flecha A de la figura.

Retire un extremo de la escobilla principal en la dirección indicada por la flecha B de la figura.

► **Fig.53:** 1. Escobilla principal

3. Retire el otro extremo de la escobilla principal del eje de escobilla.

4. De igual manera, retire la otra escobilla principal.

5. Si hay residuos con forma de cuerda adheridos a las escobillas, retírelos con la mano.

► **Fig.54**

### Limpeza de la escobilla lateral

Para el procedimiento de montaje y desmontaje de la escobilla lateral, consulte "Colocación y desmontaje de la escobilla lateral".

1. Retire la escobilla lateral.

2. Sacuda el polvo, y lave las escobillas con agua si están muy sucias. Después de lavarlas, déjela secar a la sombra; no las use hasta que se hayan secado completamente.

► **Fig.60**

3. Monte la escobilla lateral.

**NOTA:** Si la escobilla lateral se desgasta hasta una longitud más corta, sustitúyala.

## Limpeza de los filtros

**⚠PRECAUCIÓN:** Asegúrese de que los filtros están montados correctamente, y no use el aparato si los filtros no están montados. Además, no utilice filtros que estén dañados o mojados. El motor podría quemarse o romperse.

**AVISO:** Los filtros se pueden lavar y volver a usar. Para evitar que los filtros se dañen, no use los elementos siguientes cuando los limpie.

- Sacudidor de polvo
- Hidrolavadoras de alta presión
- Escobillas hechas de materiales duros tal como de metal

1. Retire el recipiente de desechos.
2. Mientras presiona el gancho del prefiltro en la dirección indicada por la flecha de la figura, retire el prefiltro.  
► **Fig.61:** 1. Prefiltro 2. Gancho
3. Mientras presiona el gancho del filtro HEPA en la dirección indicada por la flecha de la figura, retire el filtro HEPA.  
► **Fig.62:** 1. Filtro HEPA 2. Gancho
4. Sacuda el polvo, y lave los filtros con agua si están muy sucios. Después de lavarlos, deje el prefiltro y el filtro HEPA secar a la sombra; no los use hasta que se hayan secado completamente.  
► **Fig.63:** 1. Prefiltro 2. Filtro HEPA
5. Para montar el filtro HEPA, encaje el borde del filtro HEPA en las ranuras del aparato, y después empuje el filtro a su sitio. Compruebe que los ganchos están sujetos firmemente.  
► **Fig.64:** 1. Filtro HEPA 2. Borde 3. Ranura 4. Gancho
6. Para montar el prefiltro, encaje los salientes del prefiltro en las ranuras del aparato, y después empuje el filtro a su sitio. Compruebe que el gancho está sujeto firmemente.  
► **Fig.65:** 1. Prefiltro 2. Saliente 3. Ranura 4. Gancho

## Limpeza del filtro de esponja

**⚠PRECAUCIÓN:** Después de limpiar el filtro de esponja, asegúrese de instalarlo en el recipiente de desechos. Si lo lava en agua, séquelo antes de instalarlo.

Cuando el filtro de esponja se obstruya con polvo, retírelo del recipiente de desechos y después límpielo o lávelo en agua.

1. Retire la caja de la esponja del recipiente de desechos.
2. Abra la caja de la esponja para retirar el filtro de esponja.  
► **Fig.66:** 1. Recipiente de desechos 2. Caja de la esponja 3. Filtro de esponja
3. Limpie el filtro de esponja con un paño o lávelo en agua.
4. Instale el filtro de esponja en su posición original.

## Limpeza del tubo

Cuando utilice la bolsa de polvo (accesorio opcional), puede que el tubo se obstruya con residuos finos tales como arena, guijarros, y pequeñas hojas caídas.

1. Saque el tubo del bastidor de la bolsa de polvo.
2. Retire los residuos del tubo.  
► **Fig.67:** 1. Bastidor de la bolsa de polvo 2. Tubo
3. Instale el tubo en su posición original.

## Inspecciones periódicas

Para garantizar una vida de servicio larga del aparato y seguridad en la utilización, realice las inspecciones indicadas abajo periódicamente.

### Inspecciones diarias

- Recipiente de desechos: vacíe el recipiente.
- Filtros: si están sucios, límpielos.
- Escobillas: si se enredan residuos con forma de cuerda, retírelos.
- Partes de control y móviles: compruebe que se mueven suavemente.

### Inspecciones semanales

- Altura de la escobilla principal: si la altura no es apropiada, vuelva a ajustarla.
- Tornillos (cuando use el adaptador multifuncional): si están flojos, apriételes.

## Sustitución/relleno de elementos consumibles

### Sustitución de escobillas

Si las escobillas principales y la escobilla lateral se desgastan, pida al centro de servicio Makita local piezas de repuesto.

### Sustitución de las escobillas principales

Sustituya las escobillas principales si no se pueden ajustar debidamente. Consulte "Ajuste de la altura de las escobillas principales".

Para retirar y montar las escobillas principales, consulte "Limpeza de las escobillas principales".

### Sustitución de la escobilla lateral

Sustituya la escobilla lateral si no toca el suelo cuando el pomo de ajuste de altura de la escobilla lateral está girado a la posición más baja. Consulte "Ajuste de la altura de la escobilla lateral".

Para retirar y montar la escobilla lateral, consulte "Colocación y desmontaje de la escobilla lateral".

## AVISO

- Este aparelho não se destina a ser utilizado por pessoas (incluindo crianças) com capacidades físicas, sensoriais ou mentais reduzidas ou falta de experiência e conhecimentos.
- Para utilizadores na Europa:  
As crianças não devem brincar com o aparelho. A limpeza e a manutenção pelo utilizador não devem ser efetuadas por crianças sem supervisão.
- Para utilizadores em áreas fora da Europa:  
As crianças devem ser supervisionadas, de modo a assegurar que não brincam com o aparelho.
- **PRECAUÇÃO:** Antes de efetuar qualquer operação de manutenção, desligue o aparelho da fonte de alimentação. Efetue periodicamente a manutenção no aparelho.
- As baterias recarregáveis têm de ser removidas do dispositivo antes do carregamento.
- Para remover ou instalar a bateria, abra primeiro a tampa da bateria e depois deslize a bateria para fora da ferramenta enquanto pressiona o botão na parte frontal da bateria.
- As baterias gastas têm de ser removidas do dispositivo e eliminadas de modo seguro. Siga os regulamentos locais relativos à eliminação de baterias.
- Se o dispositivo tiver de ser guardado sem ser utilizado durante um longo período de tempo, as baterias devem ser removidas.
- Os terminais de alimentação não devem ser submetidos a curto-circuito.

## INTRODUÇÃO

### Especificações

<b>Modelo:</b>	<b>VS001G</b>	
Capacidade do contentor de resíduos	15,6 L	
Capacidade de limpeza *1	Escova lateral não utilizada	1.920 m <sup>2</sup> /h
	Escova lateral utilizada	2.600 m <sup>2</sup> /h
Largura de limpeza	Escova lateral não utilizada	480 mm
	Escova lateral utilizada	650 mm
Tensão nominal	C.C. 36 V - 40 V máx.	
Dimensões (C x L x A)	Pega na vertical	830 mm x 677 mm x 1.146 mm
	Pega dobrada	830 mm x 677 mm x 467 mm
Peso total admissível (GVW)	máx. 44,0 kg	
Peso líquido (peso de transporte) (com 1 BL4025)	29,9 kg	
Grau de proteção	IPX4	

\*1 Assumindo uma velocidade de marcha de 4 km/h.

- Devido a um programa contínuo de pesquisa e desenvolvimento, estas especificações estão sujeitas a alteração sem aviso prévio.
- As especificações e a bateria podem variar de país para país.

### Bateria e carregador aplicável

Bateria	BL4020 / BL4025 / BL4040 / BL4040F / BL4050F / BL4080F
Carregador	DC40RA / DC40RB / DC40RC / DC40WA

- Algumas das baterias e carregadores listados acima poderão não estar disponíveis, dependendo da sua região de residência.

**AVISO:** Utilize apenas as baterias e carregadores listados acima. A utilização de quaisquer outras baterias e carregadores pode causar ferimentos e/ou um incêndio.


# Fonte de alimentação ligada por fio recomendada


Adaptador de baterias tipo mochila	PDC01 / PDC1200 / PDC1500
------------------------------------	---------------------------


- A(s) fonte(s) de alimentação ligada(s) por fio listada(s) acima pode(m) não estar disponível(eis) dependendo da sua região de residência.
- Antes de utilizar a fonte de alimentação ligada por fio, leia as instruções e etiquetas de precaução na mesma.


## Símbolos


A seguir são apresentados os símbolos que podem ser utilizados para o equipamento. Certifique-se de que compreende o seu significado antes da utilização.


 Leia o manual de instruções.


 Tenha especial cuidado e atenção.


 Não utilize num declive com mais de 2%.


 Não passe por cima do aparelho.


 Não coloque objetos com um peso de 20 kg (44 lbs) ou mais sobre a parte de cima do aparelho.

 Para prevenir acidentes ou ferimentos, certifique-se de que desliga o aparelho e que remove as baterias antes de efetuar a manutenção das escovas ou de efetuar reparações.

 Uma bateria típica aplicável a este produto.

 Apenas para países da UE  
Devido à presença de componentes perigosos no equipamento, os resíduos de equipamentos elétricos e eletrónicos, acumuladores e baterias podem ter um impacto negativo no meio ambiente e na saúde humana.  
Não elimine aparelhos elétricos e eletrónicos ou baterias juntamente com resíduos domésticos!  
De acordo com a Diretiva europeia relativa aos resíduos de equipamentos elétricos e eletrónicos, acumuladores e baterias, bem como a respetiva adaptação à legislação nacional, os resíduos de equipamentos elétricos e eletrónicos, acumuladores e baterias devem ser armazenados separadamente e entregues num ponto de recolha separado para resíduos municipais, que opere de acordo com os regulamentos de proteção ambiental.  
Tal é indicado pelo símbolo de contentor de lixo com rodas barrado com uma cruz colocado no equipamento.

 Nível de potência sonora garantido de acordo com a Diretiva de ruído ambiente da UE.

 Nível de potência sonora de acordo com o Regulamento de controlo do ruído de NSW da Austrália

## Utilização a que se destina

O aparelho serve para recolher resíduos secos. O aparelho é adequado para utilização comercial, por exemplo, em hotéis, escolas, hospitais, fábricas, lojas, escritórios e empresas de aluguer.

## Declarações de conformidade

**Apenas para os países europeus**  
As Declarações de conformidade estão incluídas no Anexo A deste manual de instruções.

## Precauções de segurança

### Avisos de segurança da varredora a bateria

1. Os operadores devem receber instruções adequadas sobre a utilização da varredora.
2. Esta varredora destina-se apenas à utilização a seco.
3. Quando não estiver a ser utilizada, guarde sempre a varredora num local interior.
4. Não utilize para efeitos de limpeza em superfícies com um gradiente que exceda o marcado no aparelho.
5. Não deixe as crianças brincarem com um aparelho recarregável.
6. Quando guardar o aparelho, coloque o aparelho sobre uma superfície plana e estável. Guarde o aparelho fora do alcance das crianças.
7. Coloque sempre o aparelho sobre uma superfície plana quando o aparelho for ficar suportado na sua extremidade.
8. Mantenha o local de trabalho limpo e arrumado. Além disso, certifique-se de que este está bem iluminado e que é sempre mantido limpo. O incumprimento desta instrução pode provocar acidentes.
9. Utilize vestuário de trabalho adequado.
10. Não utilize um adaptador de baterias.
11. Não toque na área de bateria com as mãos molhadas. Caso contrário, tal pode resultar em choque elétrico.
12. Não utilize o filtro húmido. Tal pode resultar em motor queimado ou numa avaria.
13. Não utilize o aparelho quando estiver a chover ou quando a superfície da estrada estiver molhada. Além disso, não apanhe líquidos nem espumas com detritos. Tal pode resultar em motor queimado ou numa avaria.
14. Não recolha detritos tipo corda como cordões, cabos ou fios. Este tipo de detritos pode ficar emaranhado nas escovas. Remova os detritos antes da operação de limpeza. Caso contrário, tal pode dar origem a uma avaria.



15. **Não desligue a linha de terra.**
16. **Não tente limpar o exterior ou o interior com benzina, diluente ou produtos químicos de limpeza. Pode provocar rachas ou descoloração.**
17. **Utilize equipamento de proteção adequado como óculos e uma máscara antipoeira quando limpar locais empoeirados, efetuar a manutenção ou eliminar os detritos.**
18. **Monte os filtros de forma adequada.** A utilização do aparelho sem filtro preso, preso na posição errada ou num estado danificado pode provocar motor queimado ou uma avaria.
19. **Não desmonte o aparelho.** Se o fizer, tal pode provocar uma avaria.
20. **Se notar qualquer coisa que pareça anormal, pare o aparelho e remova as baterias de imediato.**
21. **Antes de utilizar o aparelho, certifique-se de que não existem peças danificadas e que cada uma das peças está a operar corretamente.** Se existir uma peça danificada, solicite a respetiva substituição ou reparação, conforme o caso, por parte de um distribuidor autorizado a menos que especificamente indicado o contrário no manual de instruções.
22. **Existe o risco de ser apertado, preso ou ferido pela correia de transmissão, pelas escovas principais, pela escova lateral, pela pega ou pela roda traseira.**
23. **Não utilize o aparelho para recolher substâncias tóxicas como amianto.**
24. **Não utilize a escova lateral quando limpar um local contaminado ou empoeirado.**
25. **Não utilize o aparelho num local onde estejam presentes materiais perigosos ou chamas abertas.** Se o fizer, tal pode provocar um incêndio ou uma explosão.
26. **Não utilize o aparelho num local explosivo e inflamável.**

#### Utilização e cuidados com a ferramenta a bateria

1. **Recarregue apenas com o carregador especificado pelo fabricante.** Um carregador adequado para um tipo de bateria pode criar um risco de incêndio quando utilizado com outra bateria.
2. **Utilize as ferramentas elétricas apenas com as baterias especificamente designadas.** A utilização de uma bateria diferente pode criar um risco de ferimentos e de incêndio.
3. **Quando a bateria não está a ser utilizada, mantenha-a afastada de outros objetos metálicos, como cliques, moedas, chaves, pregos, parafusos ou outros objetos metálicos pequenos que possam fazer a ligação entre os dois terminais.** Colocar os terminais da bateria em curto-circuito um com o outro pode provocar queimaduras ou um incêndio.
4. **Em condições abusivas, o líquido pode ser ejetado da bateria; evite o contacto com o mesmo. Se ocorrer um contacto acidental, lave com água. Se o líquido entrar em contacto com os olhos, procure também assistência médica.** O líquido ejetado da bateria pode provocar irritações ou queimaduras.

5. **Não utilize um conjunto de baterias ou uma ferramenta que se encontrem danificados ou modificados.** As baterias danificadas ou modificadas poderão exibir um comportamento imprevisível, resultando em incêndio, explosão ou risco de lesão.
6. **Não exponha um conjunto de baterias ou uma ferramenta a incêndio ou temperatura excessiva.** A exposição a incêndio ou a uma temperatura superior a 130 °C poderá causar uma explosão.
7. **Siga todas as instruções de carregamento e não carregue o conjunto de baterias ou ferramenta fora da amplitude de temperaturas especificada nas instruções.** O carregamento impróprio ou a temperaturas fora da amplitude especificada poderá danificar a bateria e aumentar o risco de incêndio.

#### Instruções de segurança importantes para a bateria

1. **Antes de utilizar a bateria, leia todas as instruções e etiquetas de precaução no (1) carregador de bateria (2) bateria e (3) produto que utiliza a bateria.**
2. **Não desmonte ou manipule a bateria.** Pode resultar num incêndio, em calor excessivo ou numa explosão.
3. **Se o tempo de funcionamento se tornar excessivamente curto, pare o funcionamento imediatamente.** Pode resultar em sobreaquecimento, possíveis queimaduras e mesmo explosão.
4. **Se entrar eletrólito nos seus olhos, lave-os com água e consulte imediatamente um médico.** Pode resultar em perda de visão.
5. **Não coloque a bateria em curto-circuito:**
  - (1) **Não toque nos terminais com qualquer material condutor.**
  - (2) **Evite guardar a bateria juntamente com outros objetos metálicos tais como pregos, moedas, etc.**
  - (3) **Não exponha a bateria à água ou chuva. Um curto-circuito pode ocasionar um enorme fluxo de corrente, sobreaquecimento, possíveis queimaduras e mesmo estragar-se.**
6. **Não guarde nem utilize a ferramenta e a bateria em locais onde a temperatura pode atingir ou exceder 50 °C.**
7. **Não queime a bateria mesmo que esteja estragada ou completamente gasta. A bateria pode explodir no fogo.**
8. **Não pregue, corte, esmague, atire, deixe cair a bateria, nem bata a bateria contra um objeto rijo.** Esta conduta pode resultar num incêndio, em calor excessivo ou numa explosão.
9. **Não utilize uma bateria danificada.**
10. **As baterias de iões de lítio contidas na ferramenta são sujeitas aos requisitos da DGL (Dangerous Goods Legislation - Legislação de bens perigosos).**  
Para o transporte comercial, por exemplo, por terceiros ou agentes de expedição, têm de ser observados os requisitos referentes à embalagem e etiquetagem.

Para preparação do artigo a ser expedido, é necessário consultar um perito em materiais perigosos. Tenha ainda em conta a possibilidade de existirem regulamentos nacionais mais detalhados. Coloque fita-cola ou tape os contactos abertos e embale a bateria de tal forma que não possa mover-se dentro da embalagem.

11. **Quando eliminar a bateria, remova-a da ferramenta e elimine-a num local seguro. Siga os regulamentos locais relacionados com a eliminação de baterias.**
12. **Utilize as baterias apenas com os produtos especificados pela Makita.** Instalar as baterias em produtos não-conformes poderá resultar num incêndio, calor excessivo, explosão ou fuga de eletrólito.
13. **Se a ferramenta não for utilizada durante um período de tempo prolongado, a bateria deve ser removida da ferramenta.**
14. **Durante e após a utilização, a bateria pode aquecer, o que pode provocar queimaduras ou queimaduras a baixa temperatura. Preste atenção ao manuseamento de baterias quentes.**
15. **Não toque no terminal da ferramenta imediatamente após a utilização, pois pode ficar suficientemente quente para provocar queimaduras.**
16. **Não permita a adesão de aparas, pó ou sujidade nos terminais, nos orifícios e nas ranhuras da bateria.** Poderá fazer com que a ferramenta ou a bateria aqueça, incendeie, rebente e avarie, resultando em queimaduras ou ferimentos corporais.
17. **A menos que a ferramenta suporte a utilização perto de linhas elétricas de alta tensão, não utilize a bateria perto de linhas elétricas de alta tensão.** Pode resultar no mau funcionamento ou na avaria da ferramenta ou bateria.
18. **Mantenha a bateria afastada das crianças.**

## GUARDE ESTAS INSTRUÇÕES.

**⚠PRECAUÇÃO:** Utilize apenas baterias genuínas da Makita. A utilização de baterias não genuínas da Makita ou de baterias que foram alteradas, pode resultar no rebentamento da bateria provocando incêndios, ferimentos pessoais e danos. Além disso, anulará da garantia da Makita no que se refere à ferramenta e ao carregador Makita.

## Conselhos para manter a máxima vida útil da bateria

1. **Carregue a bateria antes que esteja completamente descarregada.** Pare sempre o funcionamento da ferramenta e carregue a bateria quando notar menos poder na ferramenta.
2. **Nunca carregue uma bateria completamente carregada.** Carregamento excessivo diminui a vida útil da bateria.
3. **Carregue a bateria à temperatura ambiente de 10 °C – 40 °C.** Deixe que uma bateria quente arrefeça antes de a carregar.
4. **Quando não utilizar a bateria, remova-a da ferramenta ou do carregador.**
5. **Carregue a bateria se não a utilizar durante um longo período de tempo (mais de seis meses).**

## Ruído

A característica do nível de ruído A determinado de acordo com a EN60335-2-72:

Nível de pressão acústica ( $L_{pA}$ ) : 70 dB (A) ou menos  
Variabilidade (K): 3 dB (A)

O nível de ruído durante o funcionamento pode exceder 80 dB (A).

**NOTA:** O(s) valor(es) da emissão de ruído indicado(s) foi medido de acordo com um método de teste padrão e pode ser utilizado para comparar duas ferramentas.

**NOTA:** O(s) valor(es) da emissão de ruído indicado(s) pode também ser utilizado na avaliação preliminar da exposição.

**⚠AVISO:** Utilize protetores auriculares.

**⚠AVISO:** A emissão de ruído durante a utilização real da ferramenta elétrica pode diferir do(s) valor(es) indicado(s), dependendo das formas como a ferramenta é utilizada, especialmente o tipo de peça de trabalho que é processada.

**⚠AVISO:** Certifique-se de identificar as medidas de segurança para proteção do operador que sejam baseadas em uma estimativa de exposição em condições reais de utilização (considerando todas as partes do ciclo de operação, tal como quando a ferramenta está desligada e quando está a funcionar em marcha lenta além do tempo de acionamento).

## Vibração

Valor total da vibração (soma vetorial tri-axial) determinado de acordo com a EN60335-2-72:

Emissão de vibração ( $a_{hv}$ ) : 2,5 m/s<sup>2</sup> ou menos  
Variabilidade (K): 1,5 m/s<sup>2</sup>

**NOTA:** O(s) valor(es) total(ais) de vibração indicado(s) foi medido de acordo com um método de teste padrão e pode ser utilizado para comparar duas ferramentas.

**NOTA:** O(s) valor(es) total(ais) de vibração indicado(s) pode também ser utilizado na avaliação preliminar da exposição.

**⚠AVISO:** A emissão de vibração durante a utilização real da ferramenta elétrica pode diferir do(s) valor(es) indicado(s), dependendo das formas como a ferramenta é utilizada, especialmente o tipo de peça de trabalho que é processada.

**⚠AVISO:** Certifique-se de identificar as medidas de segurança para proteção do operador que sejam baseadas em uma estimativa de exposição em condições reais de utilização (considerando todas as partes do ciclo de operação, tal como quando a ferramenta está desligada e quando está a funcionar em marcha lenta além do tempo de acionamento).

## Nomes das peças

### ► Fig.1

1	Pega	2	Alavanca de bloqueio da pega	3	Painel de controlo	4	Interruptor LIGAR/ DESLIGAR
5	Botão de sucção	6	Botão de sacudida do filtro	7	Botão da escova principal	8	Botão da lâmpada
9	Botão de verificação	10	Luzes indicadoras	11	Alavanca para LIGAR/ DESLIGAR a escova lateral	12	Botão de ajuste da altura da escova lateral
13	Lâmpada	14	Punho	15	Escova lateral	16	Tampa da caixa das baterias
17	Botão de ajuste da altura da escova principal	18	Roda traseira	19	Roda dianteira	20	Escovas principais
21	Eixo do contentor de resíduos	22	Punho (parte do contentor de resíduos)	23	Contentor de resíduos	24	Caixa das baterias
25	Pré-filtro	26	Filtro HEPA	27	Eixo da escova	28	Linha de terra

## Apresentação dos itens vendidos em separado

**⚠PRECAUÇÃO:** Estes acessórios ou peças são recomendados para utilização com a ferramenta Makita especificada neste manual. A utilização de outros acessórios ou peças pode ser perigosa para as pessoas. Utilize apenas acessórios ou peças para os fins indicados.

Para obter informações sobre os itens vendidos em separado, consulte o catálogo ou entre em contacto com o distribuidor ou o nosso escritório de vendas.

- Adaptador multifunções
- Saco para o pó
- Bateria e carregador genuínos da Makita

**NOTA:** Alguns itens da lista podem estar incluídos na embalagem da ferramenta como acessórios padrão. Eles podem variar de país para país.

## PREPARAÇÕES PARA UTILIZAÇÃO

### Montagem

**⚠PRECAUÇÃO:** Antes de operar o aparelho, certifique-se de que o interruptor LIGAR/ DESLIGAR está desligado e que as baterias foram removidas.

### Ajuste do ângulo da pega

Pode ajustar o ângulo da pega para facilitar a operação do aparelho. Aquando do envio de fábrica, a pega está dobrada para baixo.

**⚠PRECAUÇÃO:** Engate a alavanca de bloqueio da pega de forma adequada. Se a pega sucumbir ou cair, existe perigo de ferimentos.

1. Solte o bloqueio da alavanca de bloqueio da pega.
2. Ajuste a pega para o ângulo pretendido.  
► Fig.2: 1. Alavanca de bloqueio da pega 2. Pega
3. Engate a alavanca de bloqueio da pega.  
► Fig.3: 1. Alavanca de bloqueio da pega

### Dobrar a pega para baixo

Quando suporta o aparelho na sua extremidade para armazenamento/inspeção ou quando transporta o aparelho elevando o aparelho, dobre a pega para baixo.

► Fig.4

### Se a pega estiver solta e fizer barulho

Se a pega estiver solta e fizer barulho mesmo que a alavanca de bloqueio da pega esteja devidamente bloqueada, ajuste-a apertando a porca no lado oposto da alavanca de bloqueio da pega. Se o aparelho for utilizado quando a pega está solta e faz barulho, existe perigo de sucumbência ou de queda da pega, provocando eventualmente ferimentos.

► Fig.5: 1. Alavanca de bloqueio da pega 2. Pega 3. Porca de aperto (para ajustar a folga)

### Prender e remover a escova lateral

A escova lateral pode ser utilizada para ampliar a largura de limpeza e também utilizada para limpar as áreas ao longo das paredes.

**⚠PRECAUÇÃO:** Prenda a escova lateral de forma correta. Se a escova ficar solta, esta pode entrar em contacto com pessoas, provocando eventualmente ferimentos.

### Acessório

1. Estenda a escova lateral e suporte o aparelho na sua extremidade conforme apresentado na figura.  
► Fig.6: 1. Escova lateral
2. Alinhe os ganchos (2 locais) da escova lateral com os orifícios de montagem e prenda a escova lateral. Os ganchos (2 locais) da escova lateral podem ser alinhados com qualquer um dos 6 orifícios.  
► Fig.7: 1. Ganchos (2 locais) 2. Orifícios (6 locais)

**NOTA:** Para facilitar o engate dos ganchos e orifícios, rode a escova lateral para a esquerda enquanto a alavanca da escova lateral está descida.

## Remoção

Enquanto aperta para dentro nos punhos dos ganchos, remova a escova lateral.

► **Fig.8:** 1. Punhos dos ganchos

## Carregar as baterias

### Indicação da capacidade restante da bateria

Prima o botão de verificação na bateria para indicar a capacidade restante da bateria. As luzes indicadoras acendem durante alguns segundos.

► **Fig.9:** 1. Luzes indicadoras 2. Botão de verificação

Luzes indicadoras			Capacidade restante
Aceso	Apagado	A piscar	
■	□	◐	75% a 100%
■	■	■	
■	■	■	
■	■	□	
■	□	□	
■	□	□	
◐	□	□	50% a 75%
◐	□	□	
◐	□	□	25% a 50%
◐	□	□	
◐	□	□	0% a 25%
◐	□	□	
◐	□	□	Carregar a bateria.
◐	□	□	
◐	□	□	A bateria pode estar avariada.
◐	□	□	

**NOTA:** Dependendo das condições de utilização e da temperatura ambiente, a indicação pode ser ligeiramente diferente da capacidade real.

**NOTA:** A primeira luz indicadora (extremo esquerdo) pisca quando o sistema de proteção da bateria funciona.

### Indicação da restante capacidade da bateria (painel de controlo)

Também pode verificar a restante capacidade da bateria no painel de controlo. A restante capacidade da bateria é apresentada quando o interruptor LIGAR/DESLIGAR é ligado ou desligado, ou quando o botão de verificação é premido. As luzes indicadoras de bateria acendem durante 3 segundos.

Luzes indicadoras			Capacidade restante da bateria
Aceso	Apagado	A piscar	
■	□	◐	50% a 100%
■	■	■	
■	■	■	20% a 50%
■	■	■	
■	■	■	0% a 20%
■	■	■	
■	■	■	Carregar a bateria
■	■	■	

## Coisas a saber antes da utilização

### Transportar o aparelho

**PRECAUÇÃO:** Antes de transportar o aparelho, certifique-se de que o interruptor LIGAR/DESLIGAR está desligado e que as baterias foram removidas.

**PRECAUÇÃO:** Esvazie o contentor de resíduos e certifique-se de que o contentor de resíduos está devidamente bloqueado pelo gancho antes de elevar e transportar o aparelho. O não bloqueio do gancho pode dar origem a ferimentos.

**PRECAUÇÃO:** A elevação e o transporte do aparelho devem ser sempre efetuados por, pelo menos, duas pessoas a empregarem uma postura de transporte segura. O transporte do aparelho de forma insegura pode dar origem a ferimentos.

**PRECAUÇÃO:** Quando carregar e descarregar o aparelho num declive, tenha cuidado para não deixar as rodas caírem.

Duas pessoas devem transportar o aparelho, uma a segurar o punho e a outra a segurar o punho (parte do contentor de resíduos).

► **Fig.10:** 1. Punho 2. Punho (parte do contentor de resíduos)

















### Ambiente de trabalho

Se existirem detritos tipo corda como os cordões ou os fios no local a limpar, retire-os antes de avançar. Os detritos tipo corda podem ficar emaranhados nas escovas principais e na escova lateral.

► **Fig.11:** 1. Detritos tipo corda

## Função de proteção

Este aparelho está equipado com uma função de proteção. Quando uma das seguintes condições ocorre, a função de proteção para automaticamente todos os motores. As lâmpadas no painel de controlo indicam o estado de erro.

Estado da iluminação			Estado de erro	Ação
 Aceso	 Apagado	 A piscar		
			Erro de bateria	Carregue as baterias.
			A temperatura do aparelho é elevada	Permita o arrefecimento do aparelho.
			Sobrecarga da escova	Interrompa a utilização da escova e elimine a origem da sobrecarga.
			Sobrecarga de sucção	Interrompa a utilização do modo de sucção e elimine a origem da sobrecarga.
			Sobrecarga de sacudida do filtro	Interrompa a utilização da função de sacudida do filtro e elimine a origem da sobrecarga.
			Prevenção de reinício	Desligue o interruptor LIGAR/DESLIGAR.

### Prevenção de reinício

Este aparelho está equipado com uma função de prevenção de reinício. Se as baterias forem inseridas enquanto o interruptor LIGAR/DESLIGAR estiver ligado, ou se o aparelho recuperar do modo de baixo consumo\* enquanto o interruptor LIGAR/DESLIGAR estiver ligado, a função de prevenção de reinício evita um reinício inesperado. Quando o interruptor LIGAR/DESLIGAR estiver desligado, a indicação de erro desaparece. Quando o interruptor LIGAR/DESLIGAR for posteriormente ligado, o aparelho arranca.

\* Modo de baixo consumo: Quando se aplicarem todas as condições a seguir indicadas, o aparelho muda para o modo de baixo consumo para poupar a capacidade da bateria.

- Nenhum motor está em operação.
- As lâmpadas dianteiras estão desligadas.
- Não foi premido qualquer botão durante um minuto.

Este modo corta a alimentação para alguns circuitos eletrónicos.

**NOTA:** Para cancelar uma indicação de erro que não a prevenção de reinício, desligue o interruptor LIGAR/DESLIGAR e efetue uma das três ações a seguir indicadas.

- Ligue o interruptor LIGAR/DESLIGAR.
- Prima um botão no painel de controlo.
- Não efetue qualquer operação durante um minuto.

**NOTA:** Independentemente de ter ou não ocorrido um erro, pode ligar ou desligar as lâmpadas.

**NOTA:** Se não for efetuada qualquer operação durante um minuto após um erro ter ocorrido enquanto o interruptor LIGAR/DESLIGAR estiver ligado, todas as indicações do painel de controlo se desligam, mas o erro não foi eliminado.

- Se as lâmpadas estiverem ligadas: Prima qualquer botão no painel de controlo para voltar a apresentar a indicação de erro.
- Se as lâmpadas estiverem desligadas: O aparelho está no modo de baixo consumo, por isso, ao premir um botão no painel de controlo aciona a prevenção de reinício.

### Proteções contra outras causas

O sistema de proteção foi também concebido para outras causas que possam danificar o aparelho e permite ao aparelho parar automaticamente. Tome todas as medidas que se seguem para eliminar as causas quando o aparelho tiver parado ou interrompido temporariamente a operação.

1. Desligue o aparelho e, em seguida, volte a ligá-lo para reiniciar.
2. Carregue a(s) bateria(s) ou substitua-a(s) por bateria(s) recarregada(s).
3. Deixe o aparelho e a(s) bateria(s) arrefecerem.

Se não for possível constatar qualquer melhoria através do restauro do sistema de proteção, contacte o centro de assistência Makita local.

## UTILIZAÇÃO

### Montar/remover as baterias

**⚠PRECAUÇÃO:** Certifique-se de que o interruptor LIGAR/DESLIGAR está desligado antes de montar ou remover as baterias.

**⚠PRECAUÇÃO:** Tenha cuidado para não ficar com os dedos presos quando abrir e fechar a tampa da caixa das baterias. Existe perigo de ferimentos.

### Montar as baterias

Abra a tampa da caixa das baterias. Alinhe a bateria com a ranhura e insira-a até clicar no devido lugar. Feche a tampa da caixa das baterias.

► Fig.12: 1. Tampa da caixa das baterias

## Remover as baterias

Enquanto mantém premido o botão na bateria, e leve a bateria para fora da caixa das baterias.

► **Fig.13:** 1. Botão 2. Bateria "1" 3. Bateria "2"

O aparelho irá operar com uma ou duas baterias montadas.

### • Montar duas baterias

Com duas baterias montadas lado a lado, a bateria "1" é utilizada primeiro. Quando a bateria "1" estiver gasta, o aparelho muda automaticamente para a bateria "2" sem uma pausa na operação.

**NOTA:** Mesmo que a bateria "1" esteja montada, quando a bateria "2" estiver a ser utilizada, o aparelho não muda para a bateria "1" a menos que a bateria "2" esteja gasta ou o interruptor LIGAR/DESLIGAR esteja desligado.

### • Montar uma bateria

A bateria montada é automaticamente detetada.

## Operar o aparelho

### Ajuste da altura da escova principal

A altura da escova principal (apenas na parte traseira) na parte inferior do aparelho é ajustável. Ajuste de forma adequada em função da condição do piso a limpar, do comprimento da escova principal, etc.

► **Fig.14:** 1. Escova principal (parte traseira)

Rode o botão de ajuste da altura da escova principal para ajustar a altura das escovas principais.

Rode o botão na direção indicada pela seta para reduzir a altura das escovas principais (para ajustar para um maior contacto com o piso).

► **Fig.15:** 1. Botão de ajuste da altura da escova principal 2. Altura da escova principal

Rode o botão na direção indicada pela seta para aumentar a altura das escovas principais (para ajustar para um menor contacto com o piso).

► **Fig.16:** 1. Botão de ajuste da altura da escova principal 2. Altura da escova principal

**NOTA:** As escovas principais ficam desgastadas. Verifique e ajuste regularmente a altura das escovas principais. Se não for possível ajustar suficientemente as escovas, substitua-as.

### Como verificar a altura adequada da escova principal

#### **OBSERVAÇÃO:** Respeite a altura adequada.

Uma pressão excessiva na escova principal acelera o desgaste da escova principal e reduz o tempo de funcionamento.

A largura de via da escova principal indica a altura adequada da escova principal.

1. Levante a parte dianteira do aparelho segurando o punho ou a pega. Desloque o aparelho para uma superfície plana coberta com os materiais a seguir indicados e, em seguida, desça suavemente o aparelho para a superfície.

- Camada de pó
- Camada de calcário

2. Ligue o interruptor LIGAR/DESLIGAR e rode as escovas principais durante aproximadamente 15 a 30 segundos.

3. Desligue o interruptor LIGAR/DESLIGAR. Levante a parte dianteira do aparelho para evitar que a escova principal entre em contacto com a superfície e desloque o aparelho para outra área.

Verifique se a via da escova principal é uniformemente retangular, com 25 a 40 mm (1" a 1-9/16") de largura.

Volte a ajustar a altura utilizando o botão de ajuste da altura da escova principal se a forma da via for inadequada.

► **Fig.17:** 1. Camada de pó ou calcário 2. Escova principal (parte traseira) 3. Via

### Ligar ou desligar a escova lateral

A escova lateral pode ser utilizada para ampliar a largura de limpeza e também utilizada para limpar as áreas ao longo das paredes.

Para utilizar a escova lateral, mantenha premido o botão de desbloqueio e desça a alavanca para LIGAR/DESLIGAR a escova lateral.

A escova lateral é descida para a superfície do piso.

Quando a escova lateral está ligada, esta roda em conjunto com as escovas principais.

► **Fig.18:** 1. Escova lateral 2. Botão de desbloqueio 3. Alavanca para LIGAR/DESLIGAR a escova lateral

Levante a alavanca para LIGAR/DESLIGAR a escova lateral quando a escova lateral não estiver em utilização.

A escova lateral é elevada da superfície do piso.

Quando a escova lateral estiver desligada, esta não roda.

► **Fig.19:** 1. Escova lateral 2. Alavanca para LIGAR/DESLIGAR a escova lateral

### Ajuste da altura da escova lateral

Quando a escova lateral estiver ligada, a altura é ajustável. Ajuste de forma adequada em função da condição do piso a limpar, do comprimento da escova lateral, etc.

Rode o botão de ajuste da altura da escova lateral para ajustar a altura da escova lateral.

Rode o botão na direção indicada pela seta para reduzir a altura da escova lateral (para ajustar para um maior contacto com o piso).

► **Fig.20:** 1. Botão de ajuste da altura da escova lateral

Rode o botão na direção indicada pela seta para aumentar a altura da escova lateral (para ajustar para um menor contacto com o piso).

► **Fig.21:** 1. Botão de ajuste da altura da escova lateral

**NOTA:** A escova lateral fica desgastada. Verifique e ajuste regularmente a altura da escova lateral. Se não for possível ajustar suficientemente a escova, substitua-a.

## Iniciar a limpeza

**⚠️ PRECAUÇÃO:** Segure firmemente o aparelho durante a utilização. Além disso, não deixe o aparelho sem supervisão independentemente de o aparelho se encontrar ou não num declive. O aparelho pode deslocar-se e provocar um acidente.

**⚠️ PRECAUÇÃO:** Não rode as escovas nem inicie a função de sacudida do filtro quando o contentor de resíduos ou o saco para o pó não estiver preso no aparelho.

**⚠️ PRECAUÇÃO:** Não toque nas escovas rotativas. Existe perigo de ferimentos.

**⚠️ PRECAUÇÃO:** Não utilize o aparelho para recolher itens que possam ficar emaranhados nas escovas, como cordões, cabos ou fios. Se o fizer, tal pode provocar uma avaria. Retire de antemão os detritos tipo corda.

**⚠️ PRECAUÇÃO:** Não utilize o aparelho em locais instáveis como os locais onde o piso tem um declive acentuado ou está muito escorregadio. Existe o perigo de a operação poder ser instável ou o aparelho poder cair.

**⚠️ PRECAUÇÃO:** Utilize equipamento de proteção como uma máscara, óculos e luvas quando limpar num ambiente empoeirado.

## Limpeza

**OBSERVAÇÃO:** Não rode o interruptor LIGAR/DESLIGAR à força sem premir o botão de desbloqueio.

1. Rode o interruptor LIGAR/DESLIGAR premindo o botão de desbloqueio para a posição "I" para ligar a alimentação.  
▶ **Fig.22:** 1. Interruptor LIGAR/DESLIGAR 2. Botão de desbloqueio 3. Painel de controlo
2. Se necessário, altere as definições premindo os interruptores de função no painel de controlo. (Consulte a secção "Operações do painel de controlo".)
3. Empurre a pega para iniciar a limpeza.  
▶ **Fig.23**



**NOTA:** Para saber como ligar ou desligar a escova lateral, consulte a secção "Ligar ou desligar a escova lateral".

4. Rode o interruptor LIGAR/DESLIGAR premindo o botão de desbloqueio para a posição "O" para desligar a alimentação.  
▶ **Fig.24:** 1. Interruptor LIGAR/DESLIGAR 2. Botão de desbloqueio

## Operações do painel de controlo

### Alterar a velocidade de rotação da escova principal

Quando a alimentação está ligada, cada vez que premir o [botão da escova principal] muda o modo de velocidade de rotação da escova.




Indicação de botão/LED	Modo	Função
	Modo padrão	A velocidade de rotação da escova é padrão. Esta opção é ideal para quando existe muita sujidade.
	Modo silencioso	Esta opção é ideal para quando pretende limpar silenciosamente ou quando pretende limpar durante um longo período.

**NOTA:** A velocidade de rotação da escova lateral está associada à velocidade de rotação das escovas principais.

**NOTA:** Quando a alimentação está ligada, a operação inicia no modo que estava a ser utilizado quando a alimentação foi previamente desligada.

### Alterar o modo de sucção

Quando a alimentação está ligada, cada vez que premir o [botão de sucção] muda o modo de potência de sucção.

Indicação de botão/LED	Modo	Função
	Modo padrão	A potência de sucção é padrão. Esta opção é ideal para limpar num ambiente empoeirado.
	Modo silencioso	Esta opção é ideal para uma limpeza silenciosa e prolongada.
	Desligado	Esta opção é ideal para quando a sucção não é necessária, assim como para uma limpeza mais silenciosa e mais prolongada do que o modo silencioso.



**NOTA:** Quando a alimentação está ligada, a operação inicia no modo que estava a ser utilizado quando a alimentação foi previamente desligada.

**NOTA:** Se a função de sacudida do filtro estiver ligada enquanto o ventilador de sucção está em utilização, o ventilador de sucção para temporariamente e depois recomeça quando a sacudida do filtro para.





## Liga ou desliga a função de sacudida do filtro

Ao premir o [botão de sacudida do filtro] alterna a função de sacudida do filtro entre ligada e desligada.

Indicação de botão/LED	Modo	Função
	Ligado	Liga a função de sacudida do filtro. Quando a função de sacudida do filtro está a operar, o pó é removido do filtro automaticamente para eliminar a obstrução. Desliga automaticamente após cerca de 15 segundos.
	Desligado	Desliga a função de sacudida do filtro.

## Liga ou desliga as lâmpadas

Ao premir o [botão de lâmpada] alterna as lâmpadas entre ligadas e desligadas.

Indicação de botão/LED	Modo	Função
	Ligado	Liga as lâmpadas.
	Desligado	Desliga as lâmpadas.

► **Fig.25:** 1. Lâmpada

### Função de desativação automática das lâmpadas

As lâmpadas desligam automaticamente se as duas condições a seguir indicadas continuarem durante 30 minutos.

- Nenhum dos motores (escovas principais, sucção e sacudida do filtro) está a operar.
- Não foi premido qualquer botão.

## Apresentar a restante capacidade da bateria

Prima o [botão de verificação] para apresentar a restante capacidade da bateria.

## Utilizar o contentor de resíduos

► **Fig.26:** 1. Contentor de resíduos

- Os detritos estão a ser recolhidos no contentor de resíduos.
- Para obter informações sobre o procedimento de limpeza, consulte a secção “Iniciar a limpeza”.

## Remoção

1. Levante o gancho do contentor de resíduos.

2. Remova o gancho do aparelho.

► **Fig.27:** 1. Gancho

3. Remova o contentor de resíduos do aparelho.

► **Fig.28:** 1. Gancho 2. Contentor de resíduos

## Acessório

1. Prenda a ranhura do contentor de resíduos no eixo do contentor de resíduos do aparelho.

► **Fig.29:** 1. Ranhura 2. Eixo do contentor de resíduos

2. Coloque o gancho no aparelho e desça o gancho para fixar o contentor de resíduos no devido lugar.

## Utilizar o saco para o pó

### Acessório opcional

► **Fig.30:** 1. Saco para o pó 2. Janela transparente

- O saco para o pó tem uma grande capacidade, tornando-o adequado para recolher detritos volumosos como folhas caídas.
- Pode verificar a quantidade de detritos que foi recolhida ao olhar através da janela transparente na parte superior.
- Utilize o contentor de resíduos durante a sucção do pó. O saco para o pó não é tão estanque como o contentor de resíduos.
- Para obter informações sobre o procedimento de limpeza, consulte a secção “Iniciar a limpeza”.

**NOTA:** Durante a recolha de detritos ligeiros como folhas caídas, é recomendada a utilização do modo de sucção. A utilização do modo de sucção ajuda a recolher mais detritos do que quando o modo está desligado.

## Acessório

1. Remova o contentor de resíduos do aparelho.

► **Fig.31:** 1. Gancho 2. Contentor de resíduos

2. Prenda a ranhura do suporte do saco para o pó no eixo do contentor de resíduos do aparelho.

► **Fig.32:** 1. Suporte do saco para o pó 2. Ranhura 3. Eixo do contentor de resíduos

3. Coloque o gancho no aparelho e desça o gancho para fixar o suporte do saco para o pó no devido lugar.

► **Fig.33**

4. Prenda o saco para o pó pendurando os ganchos à esquerda e à direita do saco para o pó nas ranhuras associadas.

► **Fig.34:** 1. Gancho 2. Ranhura

## Remoção

Inverta os passos do procedimento de fixação.

## Prender um saco de polietileno

**OBSERVAÇÃO:** Quando prender um saco de polietileno, pode ser difícil ver a parte interna do saco para o pó.

O prendimento de um saco de polietileno no saco para o pó dá-lhe comodidade quando for altura de eliminar os detritos, porque o trabalho de eliminação pode ser concluído ao remover e descartar simplesmente o saco de polietileno com o respetivo conteúdo.

1. Levante o punho (para o saco para o pó) e remova o saco para o pó.

► **Fig.35:** 1. Punho (para o saco para o pó) 2. Saco para o pó

2. Prenda um saco de polietileno (aparelho comercial, o perímetro de abertura do saco é superior a 1.600 mm (63") no saco para o pó.

► **Fig.36:** 1. Saco de polietileno

3. Prenda o saco para o pó pendurando os ganchos à esquerda e à direita do saco para o pó nas ranhuras associadas.

## Utilizar um adaptador multifunções

### Acessório opcional

O prendimento de um adaptador multifunções permite a montagem de um Makpac ou um adaptador de baterias tipo mochila.

**▲PRECAUÇÃO:** Fixe o adaptador multifunções no devido lugar de forma adequada utilizando os parafusos fornecidos.

**▲PRECAUÇÃO:** Fixe o Makpac ou o adaptador de baterias tipo mochila no devido lugar de forma adequada utilizando os trincos ou ganchos no adaptador multifunções.

**▲PRECAUÇÃO:** Não coloque objetos com um peso de 20 kg (44 lbs) ou mais sobre o adaptador multifunções.

**▲PRECAUÇÃO:** Não utilize a pega de um Makpac ou de um adaptador de baterias tipo mochila montado no adaptador multifunções para transportar ou operar o aparelho. Se o fizer, tal pode causar acidentes.

**▲PRECAUÇÃO:** Não suporte o aparelho na sua extremidade quando um Makpac ou um adaptador de baterias tipo mochila estiver montado no adaptador multifunções. Se o fizer, tal pode danificar o mecanismo de bloqueio do adaptador multifunções e o Makpac ou o adaptador de baterias tipo mochila pode cair.

## Prender o adaptador multifunções

1. Alinhe as saliências à esquerda e à direita do adaptador multifunções com as ranhuras de montagem no aparelho e prenda o adaptador multifunções.

► **Fig.37:** 1. Saliência 2. Ranhura 3. Adaptador multifunções

Se for difícil montar o adaptador multifunções, solte a alavanca de bloqueio da pega no aparelho. Quando soltar a alavanca de bloqueio da pega, dobre a pega para baixo para evitar que a pega caia e, em seguida, monte o adaptador multifunções.

2. Aperte os quatro parafusos para fixar o adaptador multifunções no devido lugar.

► **Fig.38:** 1. Parafusos

## Remover o adaptador multifunções

Inverta os passos do procedimento de fixação.

## Nomes das peças do adaptador multifunções

► **Fig.39:** 1. Trinco de fixação (para Makpac) 2. Ganchos A (para PDC01 / PDC1200 / PDC1500) 3. Gancho B (para PDC1200 / PDC1500) 4. Ganchos C (para PDC01)

## Montar um Makpac

**▲PRECAUÇÃO:** Não exceda a altura de 315 mm (12-3/8") quando montar o Makpac.

Encaixe firmemente os dois trincos de fixação à esquerda e à direita nos entalhes de montagem do Makpac para fixar o Makpac no devido lugar.

► **Fig.40:** 1. Makpac 2. Trincos de fixação

## Remover um Makpac

Desencaixe os dois trincos de fixação à esquerda e à direita e remova o Makpac.

## Montar um adaptador de baterias tipo mochila

**▲PRECAUÇÃO:** Não utilize o aparelho com o adaptador de baterias tipo mochila nas suas costas.

**▲PRECAUÇÃO:** Quando montar um adaptador de baterias tipo mochila no adaptador multifunções, certifique-se de que o cordão do adaptador de baterias tipo mochila está corretamente disposto. Caso contrário, o cordão descaído pode ser roçado pelo piso e resultar em situações de desconexão, fumo ou incêndio.

1. Encaixe a extremidade inferior do adaptador de baterias tipo mochila nos ganchos A e fixe-a no devido lugar com o gancho B ou o gancho C. Confirme se o adaptador de baterias tipo mochila não se desprende do aparelho levantando ligeiramente a pega do adaptador de baterias tipo mochila.

• PDC1200 / PDC1500

Encaixe a extremidade inferior do adaptador de baterias tipo mochila nos ganchos A e fixe-a no devido lugar com o gancho B. Confirme se o adaptador de baterias tipo mochila não se desprende do aparelho levantando ligeiramente a pega do adaptador de baterias tipo mochila.

Se o indicador vermelho do botão de bloqueio for visível, o adaptador de baterias tipo mochila não está totalmente bloqueado.

► **Fig.41:** 1. Adaptador de baterias tipo mochila 2. Ganchos A 3. Gancho B 4. Botão de bloqueio 5. Indicador vermelho

• PDC01

Encaixe a extremidade inferior do adaptador de baterias tipo mochila nos ganchos A e fixe-a no devido lugar com os ganchos C. O gancho B não é utilizado.

► **Fig.42:** 1. Adaptador de baterias tipo mochila 2. Ganchos A 3. Ganchos C

2. Alinhe as marcas triangulares na tomada do adaptador de baterias tipo mochila e na ficha do adaptador (para a bateria XGT) e encaixe-as firmemente até ao fim.

► **Fig.43:** 1. Tomada do adaptador de baterias tipo mochila 2. Ficha do adaptador (para a bateria XGT) 3. Marcas triangulares

3. Abra a tampa da caixa das baterias.

► **Fig.44:** 1. Tampa da caixa das baterias

4. Conforme apresentado na figura, disponha o cordão de modo que passe através da ranhura no adaptador multifunções e na caixa das baterias. Alinhe o adaptador (para a bateria XGT) com a ranhura na abertura de inserção da bateria e insira o adaptador até clicar no devido lugar.

- **Fig.45:** 1. Ranhura no adaptador multifunções 2. Ranhura na caixa das baterias 3. Adaptador (para a bateria XGT)

5. Feche a tampa da caixa das baterias.

## Remover um adaptador de baterias tipo mochila

### PDC1200 / PDC1500

1. Remova a ficha do adaptador (para a bateria XGT) da tomada do adaptador de baterias tipo mochila e remova o cordão.

**OBSERVAÇÃO:** Não puxe o cordão quando remover da ficha do adaptador. Além disso, não transporte o adaptador de baterias tipo mochila segurando apenas pelo cordão.

O cordão pode partir-se ou ficar danificado de outra forma.

2. Enquanto mantém premido o botão de bloqueio do adaptador de baterias tipo mochila, levante a pega do adaptador de baterias tipo mochila.

- **Fig.46:** 1. Adaptador de baterias tipo mochila 2. Botão de bloqueio 3. Pega

### PDC01

1. Remova a ficha do adaptador (para a bateria XGT) da tomada do adaptador de baterias tipo mochila e remova o cordão.

**OBSERVAÇÃO:** Não puxe o cordão quando remover da ficha do adaptador. Além disso, não transporte o adaptador de baterias tipo mochila segurando apenas pelo cordão.

O cordão pode partir-se ou ficar danificado de outra forma.

2. Desengate os ganchos C e puxe o adaptador de baterias tipo mochila para fora e depois para cima.

- **Fig.47:** 1. Adaptador de baterias tipo mochila 2. Ganchos C 3. Pega

## Manuseamento após a utilização

**PRECAUÇÃO:** Se o aparelho não for estar em utilização, certifique-se de que o interruptor LIGAR/DESLIGAR está desligado e que as baterias foram removidas.

## Eliminar os detritos

**PRECAUÇÃO:** Utilize sempre equipamento de proteção como uma máscara e luvas quando eliminar os detritos. Existe perigo de poder tocar em objetos afiados nos detritos, provocando eventualmente ferimentos.

**PRECAUÇÃO:** Elimine os detritos com antecedência, antes de se acumularem demasiados detritos. A potência de sucção pode ser reduzida.

1. Remova o gancho e depois remova o contentor de resíduos do aparelho.

- **Fig.48:** 1. Contentor de resíduos 2. Gancho

Quando utilizar o saco para o pó, levante o punho e remova o saco para o pó.

- **Fig.49:** 1. Punho (para o saco para o pó) 2. Saco para o pó

2. Transporte o contentor de resíduos ou o saco para o pó para a recolha de detritos e elimine os detritos.

- **Fig.50**

Quando utilizar o saco para o pó, o prendimento de um saco de polietileno no interior permite-lhe eliminar o saco de polietileno em conjunto com os detritos.

- **Fig.51**

3. Após eliminar os detritos, monte o contentor de resíduos ou o saco para o pó no aparelho. Certifique-se de que o gancho está devidamente bloqueado.

## MANUTENÇÃO

**PRECAUÇÃO:** Certifique-se sempre de que o aparelho está desligado e que a bateria foi removida antes de tentar efetuar qualquer inspeção ou manutenção.

**OBSERVAÇÃO:** Nunca utilize gasolina, benzina, diluente, álcool ou produtos semelhantes. Pode ocorrer a descoloração, deformação ou rachaduras.

## Manutenção

### Limpar o corpo do aparelho

**PRECAUÇÃO:** Não lave o corpo do aparelho com água. Se o fizer, tal pode provocar uma avaria.

Para remover a sujidade do corpo do aparelho, limpe-o utilizando um pano que tenha sido humedecido com uma pequena quantidade de detergente neutro diluído.

- **Fig.52**

### Limpar as escovas principais

1. Dobre a pega para baixo e suporte o aparelho na sua extremidade conforme apresentado na figura.

2. Empurre uma escova principal na direção indicada pela seta A na figura.

Remova uma extremidade da escova principal na direção indicada pela seta B na figura.

- **Fig.53:** 1. Escova principal

3. Remova a outra extremidade da escova principal do eixo da escova.

4. Da mesma forma, remova a outra escova principal.

5. Se existirem detritos tipo corda aderidos às escovas, remova-os manualmente.

- **Fig.54**

6. Sacuda o pó e lave as escovas com água se estas estiverem muito sujas. Após a lavagem, deixe-as secar à sombra; não as utilize até estas estarem completamente secas.

► Fig.55

7. Oriente cada umas das escovas principais de modo que as formas das extremidades correspondam às áreas de montagem do aparelho, conforme apresentado na figura.

Se as formas das extremidades não corresponderem, inverta a orientação esquerda-direita da escova principal para que estas correspondam.

► Fig.56: 1. Escova principal 2. Forma de menos 3. Forma de mais

8. Coloque uma escova principal no eixo da escova do aparelho na direção indicada pela seta na figura.

► Fig.57: 1. Eixo da escova

9. Coloque uma escova principal na área de montagem do aparelho, na direção indicada pela seta na figura, e fixe-a no devido lugar.

► Fig.58

**NOTA:** Se as formas das extremidades não corresponderem, não irá conseguir montar a escova principal. Neste caso, retorne ao passo 7 e volte a efetuar o processo.

10. Da mesma forma, monte a outra escova principal.

► Fig.59

**PRECAUÇÃO:** Após montar as escovas principais, verifique se as formas estão corretamente engatadas.

**NOTA:** Se as escovas principais estiverem desgastadas até um menor comprimento, substitua-as.

## Limpar a escova lateral

Para ficar a saber o procedimento de montagem e remoção da escova lateral, consulte a secção "Prender e remover a escova lateral".

1. Remova a escova lateral.

2. Sacuda o pó e lave as escovas com água se estas estiverem muito sujas. Após a lavagem, deixe-as secar à sombra; não as utilize até estas estarem completamente secas.

► Fig.60

3. Monte a escova lateral.

**NOTA:** Se a escova lateral estiver desgastada até um menor comprimento, substitua-a.

## Limpar os filtros

**PRECAUÇÃO:** Certifique-se de que os filtros estão corretamente montados e não utilize o aparelho quando os filtros não estiverem no devido lugar. Além disso, não utilize filtros que estejam danificados ou húmidos. Tal pode resultar em motor queimado ou numa avaria.

**OBSERVAÇÃO:** Os filtros podem ser lavados e reutilizados. Para evitar danos nos filtros, não utilize os itens a seguir indicados quando os limpar.

- Sopradores de ar
- Lavadoras de alta pressão
- Escovas fabricadas com materiais duros, tais como metal

1. Remova o contentor de resíduos.

2. Enquanto pressiona o gancho do pré-filtro na direção indicada pela seta na figura, remova o pré-filtro.

► Fig.61: 1. Pré-filtro 2. Gancho

3. Enquanto pressiona os ganchos do filtro HEPA na direção indicada pelas setas na figura, remova o filtro HEPA.

► Fig.62: 1. Filtro HEPA 2. Gancho

4. Sacuda o pó e lave os filtros com água se estes estiverem muito sujos. Após a lavagem, deixe o pré-filtro e o filtro HEPA secarem à sombra; não os utilize até estes estarem completamente secos.

► Fig.63: 1. Pré-filtro 2. Filtro HEPA

5. Para montar o filtro HEPA, encaixe a extremidade do filtro HEPA nas ranhuras no aparelho e empurre o filtro para o devido lugar. Verifique se os ganchos estão firmemente fixados.

► Fig.64: 1. Filtro HEPA 2. Extremidade 3. Ranhura 4. Gancho

6. Para montar o pré-filtro, encaixe as saliências no pré-filtro nas ranhuras no aparelho e empurre o filtro para o devido lugar. Verifique se o gancho está firmemente fixado.

► Fig.65: 1. Pré-filtro 2. Saliência 3. Ranhura 4. Gancho

## Limpar o filtro de esponja

**PRECAUÇÃO:** Após limpar o filtro de esponja, certifique-se de que o instala no contentor de resíduos. Se for lavado com água, seque-o antes de instalar.

Quando o filtro de esponja estiver entupido com pó, remova-o do contentor de resíduos e, em seguida, limpe-o ou lave-o com água.

1. Remova a caixa da esponja do contentor de resíduos.

2. Abra a caixa da esponja para remover o filtro de esponja.

► Fig.66: 1. Contentor de resíduos 2. Caixa da esponja 3. Filtro de esponja

3. Limpe o filtro de esponja ou lave-o com água.

4. Instale o filtro de esponja na sua posição original.

## Limpar o tubo

Quando utilizar o saco para o pó (acessório opcional), o tubo pode ficar obstruído com detritos finos como areia, seixos e pequenas folhas caídas.

1. Puxe o tubo do suporte do saco para o pó.
  2. Remova os detritos do tubo.
- **Fig.67:** 1. Suporte do saco para o pó 2. Tubo
3. Instale o tubo na sua posição original.

## Inspeções periódicas

Para assegurar uma longa vida útil para o aparelho e uma utilização de segurança, efetue as inspeções listadas abaixo de forma periódica.

### Inspeções diárias

- Contentor de resíduos: esvazie o contentor.
- Filtros: se estes estiverem sujos, limpe-os.
- Escovas: se os detritos tipo corda ficarem emaranhados, remova-os.
- Peças de controlo e móveis: verifique se estas se movem facilmente.

### Inspeções semanais

- Altura da escova principal: se a altura for inadequada, volte a ajustá-la.
- Parafusos (quando utilizar o adaptador multifunções): se estes estiverem soltos, aperte-os.

## Substituição/reabastecimento de itens consumíveis

### Substituição das escovas

Se as escovas principais e a escova lateral ficarem desgastadas, solicite a substituição no centro de assistência da Makita local.

### Substituir as escovas principais

Substitua as escovas principais se não for possível ajustar as mesmas de forma adequada. Consulte a secção "*Ajuste da altura da escova principal*".

Quanto à remoção e montagem das escovas principais, consulte a secção "*Limpar as escovas principais*".

### Substituir a escova lateral

Substitua a escova lateral se esta não entrar em contacto com o piso quando o botão de ajuste da altura da escova lateral estiver voltado para a posição mais baixa. Consulte a secção "*Ajuste da altura da escova lateral*".

Quanto à remoção e montagem da escova lateral, consulte a secção "*Prender e remover a escova lateral*".

## ΠΡΟΕΙΔΟΠΟΙΗΣΗ

- Η συσκευή αυτή δεν προορίζεται για χρήση από άτομα (συμπεριλαμβανομένων των παιδιών) με μειωμένες σωματικές, αισθητήριες ή διανοητικές ικανότητες, ή από άτομα που δεν έχουν πείρα και γνώσεις.
- Για χρήστες στην Ευρώπη:  
Τα παιδιά δεν πρέπει να παίζουν με τη συσκευή. Οι εργασίες καθαρισμού και συντήρησης από τον χρήστη δεν θα πρέπει να γίνονται από παιδιά χωρίς επίτηρηση.
- Για χρήστες σε περιοχές εκτός Ευρώπης:  
Τα παιδιά θα πρέπει να επιτηρούνται για να εξασφαλιστεί ότι δεν παίζουν με τη συσκευή.
- ΠΡΟΣΟΧΗ: Πριν διεξαγάγετε οποιοσδήποτε εργασίες συντήρησης, αποσυνδέστε τη συσκευή από την ηλεκτρική παροχή. Να εκτελείτε συντήρηση στη συσκευή περιοδικά.
- Οι επαναφορτιζόμενες μπαταρίες πρέπει να αφαιρεθούν από τη συσκευή πριν τη φόρτιση.
- Για να αφαιρέσετε ή να τοποθετήσετε την μπαταρία, ανοίξτε πρώτα το κάλυμμα μπαταριών και μετά σύρετε την κασέτα εκτός του εργαλείου ενώ πατάτε το κουμπί στο μπροστινό μέρος της κασέτας.
- Οι εξαντλημένες μπαταρίες πρέπει να αφαιρεθούν από τη συσκευή και να διατεθούν με ασφάλεια. Ακολουθήστε τους τοπικούς κανονισμούς όσον αφορά τη διάθεση μπαταριών.
- Αν η συσκευή αυτή πρόκειται να αποθηκευτεί χωρίς να χρησιμοποιηθεί για μεγάλο χρονικό διάστημα, πρέπει να αφαιρέσετε τις μπαταρίες.
- Οι ηλεκτρικοί ακροδέκτες δεν πρέπει να βραχυκυκλωθούν.

## ΕΙΣΑΓΩΓΗ

### Προδιαγραφές

Μοντέλο:		VS001G
Χωρητικότητα δοχείου αποβλήτων		15,6 L
Χωρητικότητα καθαρισμού *1	Η πλαινή βούρτσα δεν χρησιμοποιείται	1.920 m <sup>2</sup> /h
	Η πλαινή βούρτσα χρησιμοποιείται	2.600 m <sup>2</sup> /h
Πλάτος καθαρισμού	Η πλαινή βούρτσα δεν χρησιμοποιείται	480 mm
	Η πλαινή βούρτσα χρησιμοποιείται	650 mm
Ονομαστική τάση		D.C. 36 V - 40 V μεγ
Διαστάσεις (Μ x Π x Υ)	Λαβή κατακόρυφα	830 mm x 677 mm x 1.146 mm
	Λαβή διπλωμένη	830 mm x 677 mm x 467 mm
Επιτρεπτό συνολικό βάρος (GVW)		μέγ. 44,0 kg
Καθαρό βάρος (βάρος μεταφοράς) (με BL4025 x1)		29,9 kg
Βαθμός προστασίας		IPX4

\*1 Υποθέτοντας ταχύτητα βάρδισης 4 km/h.

- Λόγω του συνεχιζόμενου προγράμματος έρευνας και ανάπτυξης, οι προδιαγραφές αυτές υπόκεινται σε αλλαγές χωρίς προειδοποίηση.
- Οι προδιαγραφές και η κασέτα μπαταριών μπορεί να διαφέρουν ανάλογα με τη χώρα.

### Ισχύουσα κασέτα μπαταριών και φορτιστής

Κασέτα μπαταρίας	BL4020 / BL4025 / BL4040 / BL4040F / BL4050F / BL4080F
Φορτιστής	DC40RA / DC40RB / DC40RC / DC40WA

- Ορισμένες από τις κασέτες και τους φορτιστές μπαταριών που αναγράφονται παραπάνω ίσως να μην είναι διαθέσιμοι, ανάλογα με την τοποθεσία κατοικίας σας.

**▲ ΠΡΟΕΙΔΟΠΟΙΗΣΗ:** Να χρησιμοποιείτε μόνο τις κασέτες μπαταριών και τους φορτιστές που παρατίθενται ανωτέρω. Η χρήση οποιασδήποτε άλλης κασέτας μπαταριών ή φορτιστή μπορεί να προκαλέσει τραυματισμό ή/και πυρκαγιά.

# Συνιστώμενη ενσύρματη πηγή τροφοδοσίας

Φορητή ηλεκτρική τροφοδότηση	PDC01 / PDC1200 / PDC1500
------------------------------	---------------------------

- Οι ενσύρματες πηγές τροφοδοσίας που αναγράφονται παραπάνω μπορεί να μην είναι διαθέσιμες, ανάλογα με την περιοχή της κατοικίας σας.
- Πριν χρησιμοποιήσετε την ενσύρματη πηγή τροφοδοσίας, διαβάστε τις οδηγίες και τις ενδείξεις προφυλάξεων που αναγράφονται σε αυτή.

## Σύμβολα

Παρακάτω παρουσιάζονται τα σύμβολα που μπορούν να χρησιμοποιηθούν για τον εξοπλισμό. Βεβαιωθείτε ότι κατανοείτε τη σημασία τους πριν από τη χρήση.



Διαβάστε το εγχειρίδιο οδηγιών.



Απαιτούνται ιδιαίτερη φροντίδα και προσοχή.



Μην χρησιμοποιείτε σε κλίση μεγαλύτερη από 2%.



Μην πατάτε επάνω στη συσκευή.



Μην τοποθετείτε αντικείμενα με βάρος 20 kg (44 lbs) ή άνω επάνω στη συσκευή.



Για την αποφυγή ατυχημάτων ή τραυματισμών, βεβαιωθείτε να απενεργοποιήσετε τη συσκευή και να αφαιρέσετε τις μπαταρίες πριν προβείτε στη συντήρηση των βουρτσών ή στην εκτέλεση επισκευών.



Μια αντιπροσωπευτική μπαταρία που ισχύει για αυτό το προϊόν.



Μόνο για τις χώρες της ΕΕ  
Λόγω της παρουσίας των επικίνδυνων συστατικών μερών στον εξοπλισμό, ο απόβλητος ηλεκτρικός και ηλεκτρονικός εξοπλισμός, οι συσσωρευτές και οι μπαταρίες μπορεί να έχουν αρνητική επίδραση στο περιβάλλον και την ανθρώπινη υγεία. Μην απορρίπτετε τις ηλεκτρικές και ηλεκτρονικές συσκευές ή μπαταρίες μαζί με τα οικιακά απορρίμματα!  
Σύμφωνα με την Ευρωπαϊκή Οδηγία για τον απόβλητο ηλεκτρικό και ηλεκτρονικό εξοπλισμό και για τους συσσωρευτές και μπαταρίες και τους απόβλητους συσσωρευτές και μπαταρίες, καθώς και την προσαρμογή τους στην εθνική νομοθεσία, ο απόβλητος ηλεκτρικός εξοπλισμός, οι μπαταρίες και οι συσσωρευτές θα πρέπει να αποθηκεύονται ξεχωριστά και να παραδίδονται σε ξεχωριστό σημείο συλλογής για δημοτικά απόβλητα, το οποίο λειτουργεί σύμφωνα με τους κανονισμούς για την προστασία του περιβάλλοντος. Αυτό υποδεικνύεται από το σύμβολο του διαγραμμένου τροχοφόρου κάδου που βρίσκεται αναριημένο επάνω στον εξοπλισμό.



Εγγυημένη στάθμη ηχητικής ισχύος σύμφωνα με την Οδηγία της ΕΕ για την εκπομπή θορύβου σε εξωτερικούς χώρους.



Στάθμη ηχητικής ισχύος σύμφωνα με τον Κανονισμό ελέγχου θορύβου της Νέας Νότιας Ουαλίας της Αυστραλίας

## Προοριζόμενη χρήση

Η συσκευή προορίζεται για τη συλλογή ξηρών σκουπιδιών. Η συσκευή είναι κατάλληλη για εμπορική χρήση, για παράδειγμα, σε ξενοδοχεία, σχολεία, νοσοκομεία, εργοστάσια, καταστήματα, γραφεία και επιχειρήσεις ενοικίασης.

## Δήλωση Συμμόρφωσης

### Μόνο για χώρες της Ευρώπης

Οι Δηλώσεις Συμμόρφωσης περιλαμβάνονται στο Παράρτημα Α στο παρόν εγχειρίδιο οδηγιών.

## Προφυλάξεις ασφάλειας

### Προειδοποιήσεις ασφάλειας για τη φορητή σκούπα αναρρόφησης

1. Στους χειριστές θα πρέπει να δοθούν επαρκείς οδηγίες για τη χρήση της σκούπας αναρρόφησης.
2. Αυτή η σκούπα αναρρόφησης προορίζεται μόνο για ξηρή χρήση.
3. Όταν δεν χρησιμοποιείται, να αποθηκεύετε τη σκούπα αναρρόφησης σε εσωτερικό χώρο.
4. Μην χρησιμοποιείτε για λόγους καθαρισμού σε επιφάνειες με κλίση μεγαλύτερη από αυτή που αναγράφεται στη συσκευή.
5. Μην αφήνετε τα παιδιά να παίζουν με την επαναφορτιζόμενη συσκευή.
6. Όταν αποθηκεύετε τη συσκευή, τοποθετήστε τη συσκευή σε μια επίπεδη και σταθερή επιφάνεια. Φυλάξτε τη συσκευή μακριά από παιδιά.
7. Να τοποθετείτε πάντα τη συσκευή σε μια επίπεδη επιφάνεια όταν η συσκευή θα στέκεται στο άκρο της.
8. Διατηρήστε την τοποθεσία εργασίας τακτοποιημένη και καθαρή. Επίσης, βεβαιωθείτε ότι είναι καλά φωτισμένη και πάντα καθαρή. Αν δεν τηρήσετε αυτή την οδηγία, μπορεί να προκληθούν ατυχήματα.
9. Φοράτε κατάλληλη ενδυμασία εργασίας.
10. Μην χρησιμοποιείτε προσαρμογέα μπαταριών.
11. Μην αγγίζετε την περιοχή της μπαταρίας με βρεγμένα χέρια. Διαφορετικά, μπορεί να προκληθεί ηλεκτροπληξία.
12. Μην χρησιμοποιείτε το φίλτρο σε υγρό περιβάλλον. Μπορεί να προκύψει κάψιμο ή βλάβη του μοτέρ.
13. Μην χρησιμοποιείτε τη συσκευή όταν βρέχει ή όταν ο δρόστωμα είναι βρεγμένο. Επίσης, μην αναρροφήσετε απορρίμματα που περιέχουν υγρό ή αφρό. Μπορεί να προκύψει κάψιμο ή βλάβη του μοτέρ.
14. Μην συλλέγετε απορρίμματα που μοιάζουν με σκονί, όπως καλώδιο, σπάγκο ή σύρμα. Αυτά τα απορρίμματα μπορεί να μπλεχτούν στις βούρτσες. Αφαιρέστε τα απορρίμματα πριν την εργασία καθαρισμού. Διαφορετικά, μπορεί να προβληθεί βλάβη.



15. Μην αποσυνδέετε τη γραμμή γείωσης.
16. Μην επιχειρήσετε να καθαρίσετε το εξωτερικό ή το εσωτερικό με βενζίνη, νέφτι ή καθαριστικές χημικές ουσίες. Μπορεί να προκληθούν ρωγμές και αποχρωματισμός.
17. Φοράτε κατάλληλο προστατευτικό εξοπλισμό, όπως προστατευτικά γυαλιά και μάσκα κατά της σκόνης, όταν καθαρίζετε σε τοποθεσία με πολλή σκόνη, εκτελείτε εργασίες συντήρησης ή πετάτε τα απορρίμματα.
18. Προσαρτήστε τα φίλτρα σωστά. Αν χρησιμοποιήσετε τη συσκευή χωρίς φίλτρο προσαρτημένο, προσαρτημένο σε λάθος θέση ή σε κατεστραμμένη κατάσταση, μπορεί να προκληθεί κάψιμο ή βλάβη του μοτέρ.
19. Μην αποσυναρμολογείτε τη συσκευή. Αν το κάνετε αυτό, μπορεί να προκληθεί βλάβη.
20. Αν παρατηρήσετε οπδήποτε ασυνήθιστο, διακόψτε τη λειτουργία της συσκευής και αφαιρέστε αμέσως τις μπαταρίες.
21. Πριν χρησιμοποιήσετε τη συσκευή, ελέγξτε για να σιγουρευτείτε ότι δεν υπάρχουν κατεστραμμένα εξαρτήματα αλλά και ότι κάθε εξάρτημα λειτουργεί σωστά. Αν υπάρχει κατεστραμμένο εξάρτημα, αντικαταστήστε ή επισκευάστε το, όπως κρίνεται κατάλληλα, από εξουσιοδοτημένο αντιπρόσωπο, εκτός αν υποδεικνύεται σαφώς διαφορετικά στο εγχειρίδιο οδηγιών.
22. Υπάρχει κίνδυνος, συμπίεσης, εγκλωβισμού ή τραυματισμού από τον μίλινα κίνησης, τις κύριες βούρτσες, την πλαϊνή βούρτσα, τη χειρολαβή ή τον πίσω τροχό.
23. Μην χρησιμοποιείτε τη συσκευή για τη συλλογή τοξικών ουσιών, όπως αμιάντο.
24. Μην χρησιμοποιείτε την πλαϊνή βούρτσα όταν καθαρίζετε μια ρυπασμένη ή σκονισμένη τοποθεσία.
25. Μην χρησιμοποιείτε τη συσκευή σε τοποθεσία όπου υπάρχουν επικίνδυνα υλικά ή γυμνή φλωτά. Αν το κάνετε αυτό, μπορεί να προκληθεί φωτιά ή έκρηξη.
26. Μην χρησιμοποιήσετε τη συσκευή σε εκρηκτική ή εύφλεκτη τοποθεσία.

#### Χρήση και φροντίδα μπαταριών

1. Να επαναφορτίζετε τις μπαταρίες μόνο με το φορτιστή που καθορίζεται από τον κατασκευαστή. Ένας φορτιστής που είναι κατάλληλος για μια συγκεκριμένη μπαταρία μπορεί να δημιουργήσει κίνδυνο πυρκαγιάς όταν χρησιμοποιείται με μια άλλη μπαταρία.
  2. Να χρησιμοποιείτε ηλεκτρικά εργαλεία μόνο με ειδικά καθορισμένες μπαταρίες. Η χρήση κάθε άλλης μπαταρίας μπορεί να δημιουργήσει κίνδυνο τραυματισμού ή πυρκαγιάς.
  3. Όταν δεν χρησιμοποιείται η κασέτα μπαταριών, διατηρήστε τη μακριά από άλλα μεταλλικά αντικείμενα, όπως συνδετήρες, κέρματα, κλειδιά, καρφιά, βίδες ή άλλα μικρά μεταλλικά αντικείμενα, με τα οποία μπορεί να δημιουργηθεί σύνδεση από τον έναν ακροδέκτη στον άλλον. Το βραχυκύκλωμα των ακροδέκτων της μπαταρίας μπορεί να προκαλέσει εγκαύματα ή πυρκαγιά.
4. Υπό συνθήκες κατάχρησης, μπορεί να εξαχθεί υγρό από την μπαταρία. Να αποφεύγετε την επαφή. Εάν συμβεί επαφή κατά λάθος, εκπλύνετε με νερό. Εάν το υγρό έρθει σε επαφή με τα μάτια, αναζητήστε και ιατρική βοήθεια. Το υγρό που εξάγεται από την μπαταρία μπορεί να προκαλέσει ερεθισμό ή εγκαύματα.
  5. Μη χρησιμοποιείτε μια κασέτα μπαταριών ή εργαλείο που έχει καταστραφεί ή τροποποιηθεί. Οι κατεστραμμένες ή τροποποιημένες μπαταρίες μπορεί να παρουσιάζουν απρόβλεπτη συμπεριφορά που έχει ως αποτέλεσμα πυρκαγιά, έκρηξη ή κίνδυνο τραυματισμού.
  6. Μην εκθέτετε την κασέτα μπαταριών ή το εργαλείο σε πυρκαγιά ή υπερβολικά υψηλή θερμοκρασία. Η έκθεση στην πυρκαγιά ή στη θερμοκρασία άνω των 130 °C μπορεί να προκαλέσει έκρηξη.
  7. Ακολουθήστε όλες τις οδηγίες φόρτισης και μην φορτίστε την κασέτα μπαταριών ή το εργαλείο εκτός του θερμοκρασιακού εύρους που καθορίζεται στις οδηγίες. Η λανθασμένη φόρτιση ή η φόρτιση σε θερμοκρασίες εκτός του καθορισμένου εύρους μπορεί να προκαλέσει ζημιά στην μπαταρία και να αυξήσει τον κίνδυνο πυρκαγιάς.

## Σημαντικές οδηγίες ασφάλειας για κασέτα μπαταριών

1. Πριν χρησιμοποιήσετε την κασέτα μπαταριών, διαβάστε όλες τις οδηγίες και σημειώσεις προφύλαξης (1) στον φορτιστή μπαταριών, (2) στην μπαταρία και (3) στο προϊόν που χρησιμοποιεί την μπαταρία.
2. Μην αποσυναρμολογείτε ή παραβιάσετε την κασέτα μπαταριών. Μπορεί να έχει ως αποτέλεσμα πυρκαγιά, υπερθέρμανση ή έκρηξη.
3. Εάν ο χρόνος λειτουργίας έχει γίνει υπερβολικά βραχύς, σταματήστε τη λειτουργία αμέσως. Αλλιώς, μπορεί να έχει ως αποτέλεσμα κίνδυνο υπερθέρμανσης, πιθανά εγκαύματα ή ακόμη και έκρηξη.
4. Εάν ηλεκτρολύτης μπει στα μάτια σας, ξεπλύνετε τα με καθαρό νερό και ζητήστε ιατρική φροντίδα αμέσως. Αλλιώς, μπορεί να έχει ως αποτέλεσμα απώλεια της όρασης σας.
5. Μη βραχυκυκλώνετε την κασέτα μπαταριών:
  - (1) Μην αγγίζετε τους πόλους με οπδήποτε αγώγιμο υλικό.
  - (2) Αποφεύγετε να αποθηκεύετε την κασέτα μπαταριών μέσα σε ένα δοχείο μαζί με άλλα μεταλλικά αντικείμενα όπως καρφιά, νομίσματα, κλπ.
  - (3) Μην εκθέτετε την κασέτα μπαταριών στο νερό ή στη βροχή.
 Ένα βραχυκύκλωμα μπαταρίας μπορεί να προκαλέσει μεγάλη ροή ρεύματος, υπερθέρμανση, πιθανά εγκαύματα ακόμη και σοβαρή βλάβη.
6. Μην αποθηκεύετε και μην χρησιμοποιείτε το εργαλείο και την κασέτα μπαταριών σε τοποθεσίες όπου η θερμοκρασία μπορεί να φτάσει ή να ξεπεράσει τους 50 °C.

7. Μην καίτε την κασέτα μπαταριών ακόμη και εάν έχει σοβαρή ζημιά ή είναι εντελώς φθαρμένη. Η κασέτα μπαταριών μπορεί να εκραγεί στη φωτιά.
8. Μην καρφώσετε, κόψετε, συνθλίψετε, πετάξετε ή ρίξετε κάτω την κασέτα μπαταριών, ούτε να χτυπήσετε ένα σκληρό αντικείμενο επάνω στην κασέτα μπαταριών. Τέτοια συμπεριφορά μπορεί να έχει ως αποτέλεσμα πυρκαγιά, υπερθέρμανση ή έκρηξη.
9. Μην χρησιμοποιείτε μπαταρία που έχει υποστεί ζημιά.
10. Οι μπαταρίες ιόντων λιθίου που περιέχονται υπόκεινται στις απαιτήσεις της νομοθεσίας για επικίνδυνα αγαθά.  
Για εμπορικές μεταφορές, για παράδειγμα από τρίτα μέρη, πρέπει να τηρούνται οι διαμεταφορές, οι ειδικές απαιτήσεις στη συσκευασία και η επισήμανση.  
Για προετοιμασία του στοιχείου που αποστέλλεται, είναι απαραίτητο να συμβουλευτείτε έναν ειδικό για επικίνδυνα υλικά. Επίσης, τηρήστε τους πιθανούς, πιο αναλυτικούς εθνικούς κανονισμούς. Καλύψτε με αυτοκόλλητη ταινία ή κρύψτε τις ανοικτές επαφές και συσκευάστε την μπαταρία με τρόπο που να μην μπορεί να μετακινείται μέσα στη συσκευασία.
11. Όταν απορρίψετε την κασέτα μπαταριών, αφαιρέστε την από το εργαλείο και διαθέστε την σε ένα ασφαλές μέρος. Τηρήστε τους τοπικούς κανονισμούς που σχετίζονται με τη διάθεση της μπαταρίας.
12. Χρησιμοποιήστε τις μπαταρίες μόνο με τα προϊόντα που καθορίζει η Makita. Αν τοποθετήσετε τις μπαταρίες σε μη συμβατά προϊόντα μπορεί να έχει ως αποτέλεσμα πυρκαγιά, υπερβολική θερμότητα, έκρηξη ή διαρροή ηλεκτρολύτη.
13. Αν δεν χρησιμοποιείτε το εργαλείο για μεγάλο χρονικό διάστημα, πρέπει να βγάλετε την μπαταρία από το εργαλείο.
14. Κατά τη διάρκεια και μετά τη χρήση, η κασέτα μπαταριών μπορεί να θερμανθεί, γεγονός που μπορεί να προκαλέσει εγκαύματα ή εγκαύματα από χαμηλή θερμοκρασία. Προσέχετε το χειρισμό των ζεστών κασετών μπαταριών.
15. Μην αγγίζετε τον ακροδέκτη του εργαλείου αμέσως μετά τη χρήση επειδή μπορεί να έχει ζεσταθεί αρκετά για να προκαλέσει εγκαύματα.
16. Μην αφήνετε θραύσματα, σκόνη ή βρομιά να κολλήσει στους ακροδέκτες, τις οπές και τις εγκοπές της κασέτας μπαταριών. Μπορεί να προκαλέσει θέρμανση, φωτιά, έκρηξη και δυσλειτουργία του εργαλείου ή της κασέτας μπαταριών, έχοντας ως αποτέλεσμα εγκαύματα ή προσωπικό τραυματισμό.
17. Εκτός αν το εργαλείο υποστηρίζει τη χρήση κοντά σε ηλεκτρικές γραμμές υψηλής τάσης, μην χρησιμοποιείτε την κασέτα μπαταριών κοντά σε ηλεκτρικές γραμμές υψηλής τάσης. Μπορεί να έχει ως αποτέλεσμα δυσλειτουργία ή σπάσιμο του εργαλείου ή της κασέτας μπαταριών.
18. ΚρΦυλάξτε την μπαταρία μακριά από παιδιά.

## ΦΥΛΑΞΤΕ ΤΙΣ ΟΔΗΓΙΕΣ ΑΥΤΕΣ.

**▲ΠΡΟΣΟΧΗ:** Να χρησιμοποιείτε μόνο γνήσιες μπαταρίες της Makita. Η χρήση μη γνήσιων μπαταριών Makita, ή μπαταριών που έχουν τροποποιηθεί, μπορεί να έχει ως αποτέλεσμα τη ρήξη της μπαταρίας, προκαλώντας πυρκαγιά, προσωπικό τραυματισμό και βλάβη. Επίσης, θα ακυρωθεί η εγγύηση της Makita για το εργαλείο και φορτιστή Makita.

## Συμβουλές για τη διατήρηση της μέγιστης ζωής μπαταρίας

1. Φορτίζετε την κασέτα μπαταριών πριν από την πλήρη αποφόρτισή της. Πάντοτε να σταματάτε τη λειτουργία του εργαλείου και να φορτίζετε την κασέτα μπαταριών όταν παρατηρείτε μειωμένη ισχύ εργαλείου.
2. Ποτέ μην επαναφορτίζετε μια πλήρως φορτισμένη κασέτα μπαταριών. Η υπερφόρτιση μειώνει την ωφέλιμη ζωή της μπαταρίας.
3. Να φορτίζετε την κασέτα μπαταριών σε θερμοκρασία δωματίου, δηλαδή στους 10 °C έως 40 °C. Αφήστε μια θερμή κασέτα μπαταριών να κρυώσει πριν την φορτίσετε.
4. Όταν δεν χρησιμοποιείτε την κασέτα μπαταριών, αφαιρέστε την από το εργαλείο ή τον φορτιστή.
5. Να φορτίζετε την κασέτα μπαταριών εάν δεν τη χρησιμοποιείτε για μεγάλη χρονική περίοδο (περισσότερο από έξι μήνες).

## Θόρυβος

Το τυπικό A επίπεδο καταμετρημένου θορύβου καθορίζεται σύμφωνα με το EN60335-2-72:

Στάθμη ηχητικής πίεσης (L<sub>PA</sub>): 70 dB (A) ή λιγότερο Αβεβαιότητα (K): 3 dB (A)

Η ένταση θορύβου υπό συνθήκες εργασίας μπορεί να υπερβεί τα 80 dB (A).

**ΠΑΡΑΤΗΡΗΣΗ:** Η δηλωμένη τιμή(ές) εκπομπής θορύβου έχει μετρηθεί σύμφωνα με την πρότυπη μέθοδο δοκιμής και μπορεί να χρησιμοποιηθεί για τη σύγκριση ενός εργαλείου με κάποιο άλλο.

**ΠΑΡΑΤΗΡΗΣΗ:** Η δηλωμένη τιμή(ές) εκπομπής θορύβου μπορεί να χρησιμοποιηθεί και στην προκαταρκτική αξιολόγηση της έκθεσης.

**▲ΠΡΟΕΙΔΟΠΟΙΗΣΗ:** Να φοράτε ωτοασπίδες.

**▲ΠΡΟΕΙΔΟΠΟΙΗΣΗ:** Η εκπομπή θορύβου κατά τη χρήση του ηλεκτρικού εργαλείου σε πραγματικές συνθήκες μπορεί να διαφέρει από τη δηλωμένη τιμή(ές) ανάλογα με τους τρόπους χρήσης του εργαλείου, ιδιαίτερα το είδος του τεμαχίου εργασίας που υπόκειται επεξεργασία.

**▲ΠΡΟΕΙΔΟΠΟΙΗΣΗ:** Φροντίστε να λάβετε τα κατάλληλα μέτρα προστασίας του χειριστή βάσει ενός υπολογισμού της έκθεσης σε πραγματικές συνθήκες χρήσης (λαμβάνοντας υπόψη όλες τις συνιστώσες του κύκλου λειτουργίας όπως τους χρόνους που το εργαλείο είναι εκτός λειτουργίας και όταν βρίσκεται σε αδρανή λειτουργία πέραν του χρόνου ενεργοποίησης).

## Κραδασμός

Η ολική τιμή δόνησης (άθροισμα τρι-αξονικού διανύσματος) καθορίζεται σύμφωνα με το EN60335-2-72:  
Εκπομπή δόνησης ( $a_w$ ): 2,5  $m/s^2$  ή λιγότερο  
Αβηβαιότητα (K): 1,5  $m/s^2$

**ΠΑΡΑΤΗΡΗΣΗ:** Η δηλωμένη τιμή(ές) συνολικών κραδασμών έχει μετρηθεί σύμφωνα με την πρότυπη μέθοδο δοκιμής και μπορεί να χρησιμοποιηθεί για τη σύγκριση ενός εργαλείου με κάποιο άλλο.

**ΠΑΡΑΤΗΡΗΣΗ:** Η δηλωμένη τιμή(ές) συνολικών κραδασμών μπορεί να χρησιμοποιηθεί και στην προκαταρκτική αξιολόγηση της έκθεσης.

**▲ΠΡΟΕΙΔΟΠΟΙΗΣΗ:** Η εκπομπή κραδασμών κατά τη χρήση του ηλεκτρικού εργαλείου σε πραγματικές συνθήκες μπορεί να διαφέρει από τη δηλωμένη τιμή(ές) εκπομπής ανάλογα με τους τρόπους χρήσης του εργαλείου, ιδιαίτερα το είδος του τεμαχίου εργασίας που υπόκειται επεξεργασία.

**▲ΠΡΟΕΙΔΟΠΟΙΗΣΗ:** Φροντίστε να λάβετε τα κατάλληλα μέτρα προστασίας του χειριστή βάσει ενός υπολογισμού της έκθεσης σε πραγματικές συνθήκες χρήσης (λαμβάνοντας υπόψη όλες τις συνιστώσες του κύκλου λειτουργίας όπως τους χρόνους που το εργαλείο είναι εκτός λειτουργίας και όταν βρίσκεται σε αδρανή λειτουργία πέραν του χρόνου ενεργοποίησης).

## Ονομασία εξαρτημάτων

► Εικ.1

1	Χειρολαβή	2	Μοχλός κλειδώματος χειρολαβής	3	Πίνακας ελέγχου	4	Διακόπτης ενεργοποίησης/ απενεργοποίησης
5	Κουμπί αναρόφησης	6	Κουμπί ανακίνησης φίλτρου	7	Κουμπί κύριας βούρτσας	8	Κουμπί λυχνίας
9	Κουμπί ελέγχου	10	Ενδεικτικές λυχνίες	11	Μοχλός ενεργοποίησης/ απενεργοποίησης πλαινής βούρτσας	12	Κουμπί ρύθμισης ύψους πλαινής βούρτσας
13	Λυχνία	14	Λαβή	15	Πλαινή βούρτσα	16	Κάλυμμα κουτιού μπαταριών
17	Κουμπί ρύθμισης ύψους κύριας βούρτσας	18	Πίσω τροχός	19	Μπροστινός τροχός	20	Κύριες βούρτσες
21	Άξονας δοχείου αποβλήτων	22	Λαβή (τμήμα δοχείου αποβλήτων)	23	Δοχείο αποβλήτων	24	Κουτί μπαταριών
25	Προφίλτρο	26	Φίλτρο HEPA	27	Άξονας βούρτσας	28	Γραμμή γείωσης

## Εισαγωγή αντικειμένων που πωλούνται ξεχωριστά

**▲ΠΡΟΣΟΧΗ:** Αυτά τα εξαρτήματα ή προσαρτήματα συνιστώνται για χρήση με το εργαλείο Makita που περιγράφηκε στις οδηγίες αυτές. Η χρήση οποιωνδήποτε άλλων εξαρτημάτων ή προσαρτημάτων μπορεί να προκαλέσει κίνδυνο τραυματισμού σε άτομα. Να χρησιμοποιείτε τα εξαρτήματα ή προσαρτήματα μόνο για την χρήση που προορίζονται.

Για λεπτομέρειες σχετικά με αντικείμενα που πωλούνται ξεχωριστά, ανατρέξτε στον κατάλογο ή επικοινωνήστε με τον αντιπρόσωπο ή το γραφείο πωλήσεών μας.

- Πολυλειτουργικός προσαρμογέας
- Σάκος συλλογής σκόνης
- Γνήσια μπαταρία και φορτιστής της Makita

**ΠΑΡΑΤΗΡΗΣΗ:** Μερικά στοιχεία στη λίστα μπορεί να συμπεριλαμβάνονται στη συσκευασία εργαλείου ως στάνταρ εξαρτήματα. Μπορεί να διαφέρουν ανάλογα με τη χώρα.

## ΠΡΟΕΤΟΙΜΑΣΙΑ ΓΙΑ ΧΡΗΣΗ

### Συναρμολόγηση

**▲ΠΡΟΣΟΧΗ:** Πριν τη λειτουργία της συσκευής, βεβαιωθείτε ότι ο διακόπτης ενεργοποίησης/απενεργοποίησης είναι απενεργοποιημένος και οι μπαταρίες έχουν αφαιρεθεί.

### Προσαρμογή της γωνίας χειρολαβής

Μπορείτε να προσαρμόσετε τη γωνία της χειρολαβής για να διευκολύνετε τη λειτουργία της συσκευής. Κατά την αποστολή από το εργοστάσιο, η χειρολαβή είναι διπλωμένη προς τα κάτω.

**▲ΠΡΟΣΟΧΗ:** Δεσμεύστε σωστά τον μοχλό κλειδώματος χειρολαβής. Αν η χειρολαβή καταρρεύσει ή πέσει, υπάρχει κίνδυνος τραυματισμού.

1. Απελευθερώστε το κλειδίμα του μοχλού κλειδώματος χειρολαβής.
2. Προσαρμόστε τη χειρολαβή στην επιθυμητή γωνία.  
► **Εικ.2:** 1. Μοχλός κλειδώματος χειρολαβής  
2. Χειρολαβή
3. Δεσμεύστε τον μοχλό κλειδώματος χειρολαβής.  
► **Εικ.3:** 1. Μοχλός κλειδώματος χειρολαβής

## Δίπλωμα της χειρολαβής

Όταν τοποθετείτε τη συσκευή όρθια στο άκρο της για φύλαξη/επιθεώρηση ή όταν μεταφέρετε τη συσκευή ανυψώνοντας τη συσκευή, διπλώστε τη χειρολαβή προς τα κάτω.

► **Εικ.4**

## Αν η χειρολαβή είναι χαλαρή και κουνιέται

Αν η χειρολαβή είναι χαλαρή και κουνιέται, παρότι ο μοχλός κλειδώματος χειρολαβής είναι σωστά κλειδωμένος, προσαρμόστε τη σφίγγοντας το παξιμάδι απέναντι από τον μοχλό κλειδώματος χειρολαβής. Αν η συσκευή χρησιμοποιηθεί όταν η χειρολαβή είναι χαλαρή και κουνιέται, υπάρχει κίνδυνος κατάρρευσης ή πτώσης της χειρολαβής, πιθανώς προκαλώντας τραυματισμό.

► **Εικ.5:** 1. Μοχλός κλειδώματος χειρολαβής  
2. Χειρολαβή 3. Παξιμάδι σφιξίματος (για προσαρμογή χαλαρότητας)

## Στερέωση και αφαίρεση της πλαϊνής βούρτσας

Η πλαϊνή βούρτσα μπορεί να χρησιμοποιηθεί για την επέκταση του πλάτους καθαρισμού αλλά και για τον καθαρισμό των περιοχών κατά μήκος τοίχων.

**▲ ΠΡΟΣΟΧΗ:** Προσαρτήστε την πλαϊνή βούρτσα σωστά. Αν η βούρτσα χαλαρώσει, μπορεί να έρθει σε επαφή με άτομα, προκαλώντας πιθανώς τραυματισμό.

## Προσάρτημα

1. Επεκτείνετε την πλαϊνή βούρτσα και τοποθετήστε τη συσκευή όρθια στο άκρο της, όπως απεικονίζεται στην εικόνα.

► **Εικ.6:** 1. Πλαϊνή βούρτσα

2. Ευθυγραμμίστε τους γάντζους (2 τοποθεσίες) της πλαϊνής βούρτσας με τις οπές προσάρτησης και στερεώστε την πλαϊνή βούρτσα.

Οι γάντζοι (2 τοποθεσίες) της πλαϊνής βούρτσας μπορούν να ευθυγραμμιστούν με οποιαδήποτε από τις 6 οπές.

► **Εικ.7:** 1. Γάντζοι (2 τοποθεσίες) 2. Οπές (6 τοποθεσίες)

**ΠΑΡΑΤΗΡΗΣΗ:** Για να διευκολυνθεί η δέσμευση των γάντζων και οπών, περιστρέψτε την πλαϊνή βούρτσα αριστερόστροφα ενώ ο μοχλός πλαϊνής βούρτσας είναι χαμηλωμένος.

## Αφαίρεση

Ενώ πιέζετε προς τα μέσα τις λαβές των γάντζων, αφαιρέστε την πλαϊνή βούρτσα.

► **Εικ.8:** 1. Λαβές γάντζων

## Φόρτιση των μπαταριών

## Εμφάνιση υπολειπόμενης χωρητικότητας μπαταρίας

Πιέστε το κουμπί ελέγχου στην κασέτα μπαταριών για να υποδείξετε την υπολειπόμενη χωρητικότητα μπαταρίας. Οι ενδεικτικές λυχνίες ανάβουν για λίγα δευτερόλεπτα.

► **Εικ.9:** 1. Ενδεικτικές λυχνίες 2. Κουμπί ελέγχου








Ενδεικτικές λυχνίες			Υπολειπόμενη χωρητικότητα
■ Αναμμένες	□ Σβηστές	▣ Αναβοσβήνουν	
■ ■ ■ ■			75% έως 100%
■ ■ ■ □			50% έως 75%
■ ■ □ □			25% έως 50%
■ □ □ □			0% έως 25%
▣ □ □ □			Φορτίστε την μπαταρία.
■ ■ □ □			Μπορεί να πρόκυψε δυσλειτουργία στην μπαταρία.
□ □ ■ ■			

**ΠΑΡΑΤΗΡΗΣΗ:** Ανάλογα με τις συνθήκες χρήσης και τη θερμοκρασία περιβάλλοντος, η ένδειξη μπορεί να διαφέρει λίγο από την πραγματική χωρητικότητα.

**ΠΑΡΑΤΗΡΗΣΗ:** Η πρώτη (τέρμα αριστερά) ενδεικτική λυχνία θα αναβοσβήνει όταν λειτουργεί το σύστημα προστασίας μπαταρίας.

## Ένδειξη υπολειπόμενης χωρητικότητας μπαταρίας (πίνακας ελέγχου)

Μπορείτε επίσης να ελέγξετε την υπολειπόμενη χωρητικότητα μπαταρίας στον πίνακα ελέγχου. Η υπολειπόμενη χωρητικότητα μπαταρίας εμφανίζεται όταν ενεργοποιείτε ή απενεργοποιείτε τον διακόπτη ενεργοποίησης/ απενεργοποίησης ή όταν το κουμπι ελέγχου είναι πατημένο. Οι ενδεικτικές λυχνίες μπαταρίας ανάβουν για 3 δευτερόλεπτα.

Ενδεικτικές λυχνίες			Υπολειπόμενη χωρητικότητα μπαταρίας
 Αναμμένες	 Σβηστές	 Αναβοσβήνουν	
			50% έως 100%
			20% έως 50%
			0% έως 20%
			Φορτίστε την μπαταρία

## Τι πρέπει να γνωρίζετε πριν τη χρήση

### Μεταφορά της συσκευής

**▲ ΠΡΟΣΟΧΗ:** Πριν τη μεταφορά της συσκευής, βεβαιωθείτε ότι ο διακόπτης ενεργοποίησης/απενεργοποίησης είναι απενεργοποιημένος και οι μπαταρίες έχουν αφαιρεθεί.

**▲ ΠΡΟΣΟΧΗ:** Αδειάστε το δοχείο αποβλήτων και βεβαιωθείτε ότι το δοχείο αποβλήτων είναι σωστά ασφαλισμένο με τον γάντζο πριν την ανύψωση και μεταφορά της συσκευής. Αν δεν ασφαλίσετε τον γάντζο, μπορεί να προκύψει τραυματισμός.

**▲ ΠΡΟΣΟΧΗ:** Η ανύψωση και μεταφορά της συσκευής θα πρέπει πάντα να εκτελείται από τουλάχιστον δύο άτομα χρησιμοποιώντας μια ασφαλή στάση για μεταφορά. Η μεταφορά της συσκευής με ανασφαλή τρόπο μπορεί να έχει ως αποτέλεσμα τραυματισμό.

**▲ ΠΡΟΣΟΧΗ:** Όταν φορτώνετε και εκφορτώνετε τη συσκευή σε κλίση, προσέχετε να μην αφήσετε τους τροχούς να βγουν.

Η συσκευή πρέπει να μεταφέρεται από δύο άτομα, ένα να κρατάει τη λαβή και το άλλο να κρατάει τη λαβή (τμήμα δοχείου αποβλήτων).

► **Εικ.10:** 1. Λαβή 2. Λαβή (τμήμα δοχείου αποβλήτων)










## Περιβάλλον εργασίας

Αν υπάρχουν απορρίμματα που μοιάζουν με σκονί, όπως καλώδια ή σύρμα, στην τοποθεσία προς καθαρισμό, απομακρύνετε τα πριν συνεχίσετε. Τα απορρίμματα που μοιάζουν με σκονί μπορεί να μπλεχτούν στις κύριες βούρτσες και στην πλαϊνή βούρτσα.

► **Εικ.11:** 1. Απορρίμματα που μοιάζουν με σκονί

## Λειτουργία προστασίας

Αυτή η συσκευή είναι εξοπλισμένη με λειτουργία προστασίας. Όταν συμβεί μία από τις ακόλουθες συνθήκες, η λειτουργία προστασίας διακόπτει αυτόματα όλα τα μοτέρ. Οι λυχνίες στον πίνακα ελέγχου υποδεικνύουν την κατάσταση σφάλματος.

Κατάσταση φωτισμού			Κατάσταση σφάλματος	Ενέργεια
 Αναμμένες	 Σβηστές	 Αναβοσβήνουν		
			Σφάλμα μπαταρίας	Φορτίστε τις μπαταρίες.
			Η θερμοκρασία της συσκευής είναι υψηλή	Αφήστε τη συσκευή να κρυώσει.
			Υπερφόρτωση βούρτσας	Σταματήστε τη χρήση της βούρτσας και αφαιρέστε την πηγή της υπερφόρτωσης.
			Υπερφόρτωση αναρρόφησης	Σταματήστε τη χρήση του τρόπου λειτουργίας αναρρόφησης και αφαιρέστε την πηγή της υπερφόρτωσης.
			Υπερφόρτωση ανακίνησης φίλτρου	Σταματήστε τη χρήση της λειτουργίας ανακίνησης φίλτρου και αφαιρέστε την πηγή της υπερφόρτωσης.
			Αποτροπή επανεκκίνησης	Απενεργοποιήστε τον διακόπτη ενεργοποίησης/ απενεργοποίησης.

## Αποτροπή επανεκκίνησης

Αυτή η συσκευή είναι εξοπλισμένη με λειτουργία αποτροπής επανεκκίνησης. Αν οι μπαταρίες τοποθετηθούν ενώ ο διακόπτης ενεργοποίησης/απενεργοποίησης είναι ενεργοποιημένος ή αν η συσκευή ανακτηθεί από λειτουργία χαμηλής ισχύος\* ενώ ο διακόπτης ενεργοποίησης/απενεργοποίησης είναι ενεργοποιημένος, η λειτουργία αποτροπής επανεκκίνησης αποτρέπει μια ανεπάντητη επανεκκίνηση. Όταν ο διακόπτης ενεργοποίησης/απενεργοποίησης είναι απενεργοποιημένος, η ένδειξη σφάλματος σβήνει. Όταν ο διακόπτης ενεργοποίησης/απενεργοποίησης ενεργοποιηθεί μετέπειτα, η συσκευή εκκινείται.

\* Λειτουργία χαμηλής ισχύος: Όταν ισχύουν όλες οι ακόλουθες συνθήκες, η συσκευή μεταβαίνει σε λειτουργία χαμηλής ισχύος για την εξοικονόμηση της χωρητικότητας μπαταρίας.

- Δεν λειτουργεί κανένα μοτέρ.
- Οι μπροστινές λυχνίες είναι σβηστές.
- Δεν έχει πατηθεί κανένα κουμπί για ένα λεπτό.

Αυτός ο τρόπος λειτουργίας αποκόπτει την ισχύ σε μερικές ηλεκτρονικά κυκλώματα.

**ΠΑΡΑΤΗΡΗΣΗ:** Για την ακύρωση μιας ένδειξης σφάλματος διαφορετικής από την αποτροπή επανεκκίνησης, απενεργοποιήστε τον διακόπτη ενεργοποίησης/ απενεργοποίησης και εκτελέστε μία από τις ακόλουθες τρεις ενέργειες.

- Ενεργοποιήστε τον διακόπτη ενεργοποίησης/ απενεργοποίησης.
- Πατήστε ένα κουμπί στον πίνακα ελέγχου.
- Μην εκτελέσετε καμία λειτουργία για ένα λεπτό.

**ΠΑΡΑΤΗΡΗΣΗ:** Ανεξάρτητα αν έχει συμβεί σφάλμα, μπορείτε να ανάψετε ή να σβήσετε τις λυχνίες.

**ΠΑΡΑΤΗΡΗΣΗ:** Αν δεν εκτελεστεί καμία λειτουργία για ένα λεπτό μετά από ένα σφάλμα ενώ ο διακόπτης ενεργοποίησης/απενεργοποίησης είναι ενεργοποιημένος, όλες οι ενδείξεις του πίνακα ελέγχου απενεργοποιούνται, αλλά το σφάλμα δεν έχει εκκαθαριστεί.

- Αν οι λυχνίες είναι αναμμένες: Πατήστε οποιοδήποτε κουμπί στον πίνακα ελέγχου για να εμφανίσετε ξανά την ένδειξη σφάλματος.
- Αν οι λυχνίες είναι σβηστές: Η συσκευή βρίσκεται σε λειτουργία χαμηλής ισχύος, έτσι το πάτημα ενός κουμπιού στον πίνακα ελέγχου πυροδοτεί την αποτροπή επανεκκίνησης.

## Προστασία και από άλλες αιτίες

Το σύστημα προστασίας έχει επίσης σχεδιαστεί για άλλες αιτίες που μπορούν να προκαλέσουν ζημιά στη συσκευή και επιτρέπει την αυτόματη διακοπή της συσκευής. Λάβετε όλα τα ακόλουθα βήματα για να διορθώσετε τις αιτίες, όταν η συσκευή θεθεί σε προσωρινή διακοπή ή διακοπή κατά τη διάρκεια της λειτουργίας.

1. Απενεργοποιήστε τη συσκευή και, στη συνέχεια, επνεργοποιήστε την ξανά για να επανεκκίνηση.
2. Φορτίστε την μπαταρία ή τις μπαταρίες ή αντικαταστήστε τις με επαναφορτιζόμενες μπαταρίες.
3. Αφήστε τη συσκευή και τις μπαταρίες να ψυχθούν.

Αν δεν υπάρχει βελτίωση με την επαναφορά του συστήματος προστασίας, επικοινωνήστε με το τοπικό σας κέντρο εξυπηρέτησης της Makita.

## ΧΡΗΣΗ

### Προσάρτηση/αφαίρεση των μπαταριών

**▲ΠΡΟΣΟΧΗ:** Βεβαιωθείτε ότι ο διακόπτης ενεργοποίησης/απενεργοποίησης είναι απενεργοποιημένος προτού προσαρτήσετε ή αφαιρέσετε τις μπαταρίες.

**▲ΠΡΟΣΟΧΗ:** Προσέχετε να μην πιάσετε τα δάχτυλά σας όταν ανοίγετε και κλείνετε το κάλυμμα κουτιού μπαταριών. Υπάρχει κίνδυνος τραυματισμού.

### Προσάρτηση των μπαταριών

Ανοίξτε το κάλυμμα κουτιού μπαταριών. Ευθυγραμμίστε την μπαταρία με την εγκοπή και εισαγάγετε την μέχρι να ασφαλίσει στη θέση της. Κλείστε το κάλυμμα κουτιού μπαταριών.

► **Εικ.12:** 1. Κάλυμμα κουτιού μπαταριών

### Αφαίρεση των μπαταριών

Ενώ πατάτε παρατεταμένα το κουμπί στην μπαταρία, ανυψώστε την μπαταρία και βγάλτε την από το κουμπί μπαταριών.

► **Εικ.13:** 1. Κουμπί 2. Μπαταρία «1» 3. Μπαταρία «2»

Η συσκευή θα λειτουργήσει με οποιαδήποτε μπαταρία ή και με τις δύο μπαταρίες προσαρτημένες.

#### • Προσάρτηση δύο μπαταριών

Με δύο μπαταρίες προσαρτημένους πλάι-πλάι, η μπαταρία «1» χρησιμοποιείται πρώτη. Όταν εξαντληθεί η μπαταρία «1», η συσκευή μεταβαίνει αυτόματα στην μπαταρία «2» χωρίς παύση της λειτουργίας.

**ΠΑΡΑΤΗΡΗΣΗ:** Ακόμη κι αν η μπαταρία «1» είναι προσαρτημένη όταν η μπαταρία «2» χρησιμοποιείται, η συσκευή δεν μεταβαίνει στην μπαταρία «1» εκτός αν η μπαταρία «2» εξαντληθεί ή ο διακόπτης ενεργοποίησης/απενεργοποίησης απενεργοποιηθεί.

#### • Προσάρτηση μίας μπαταρίας

Η προσαρτημένη μπαταρία ανιχνεύεται αυτόματα.

## Λειτουργία της συσκευής

### Ρύθμιση ύψους κύριας βούρτσας

Μπορείτε να προσαρμόσετε το ύψος της κύριας βούρτσας (πίσω πλευρά μόνο) στο κάτω μέρος της συσκευής. Προσαρμόστε κατάλληλα ανάλογα με την κατάσταση του δαπέδου προς καθαρισμό, το μήκος της κύριας βούρτσας, κτλ.

► **Εικ.14:** 1. Κύρια βούρτσα (πίσω πλευρά)

Περιστρέψτε το κουμπί ρύθμισης ύψους της κύριας βούρτσας για να προσαρμόσετε το ύψος των κύριων βουρτσών.

Γυρίστε το κουμπί στην κατεύθυνση που υποδεικνύεται από το βέλος για να μειώσετε το ύψος των κύριων βουρτσών (για προσαρμογή μεγαλύτερης επαφής με το δάπεδο).

► **Εικ.15:** 1. Κουμπί ρύθμισης ύψους κύριας βούρτσας 2. Ύψος κύριας βούρτσας



Γυρίστε το κουμπί στην κατεύθυνση που υποδεικνύεται από το βέλος για να αυξήσετε το ύψος των κύριων βούρτσων (για προσαρμογή μικρότερης επαφής με το δάπεδο).

► **Εικ. 16:** 1. Κουμπί ρύθμισης ύψους κύριας βούρτσας 2. Ύψος κύριας βούρτσας

**ΠΑΡΑΤΗΡΗΣΗ:** Οι κύριες βούρτσες φθείρονται. Να ελέγχετε και να προσαρμόζετε το ύψος των κύριων βούρτσων τακτικά. Αν δεν είναι δυνατό να προσαρμόσετε τις βούρτσες επαρκώς, αντικαταστήστε τις.

## Τρόπος ελέγχου του κατάλληλου ύψους της κύριας βούρτσας

**ΕΙΔΟΠΟΙΗΣΗ:** Χρησιμοποιήστε το κατάλληλο ύψος. Η υπερβολική πίεση στην κύρια βούρτσα επιταχύνει τη φθορά της κύριας βούρτσας και συντομεύει τη διάρκεια λειτουργίας.

Το πλάτος ίχνους της κύριας βούρτσας υποδεικνύει το κατάλληλο ύψος της κύριας βούρτσας.

1. Σηκώστε το μπροστινό μέρος της συσκευής κρατώντας τη λαβή ή τη χειρολαβή. Μετακινήστε τη συσκευή σε μια επίπεδη επιφάνεια καλυμμένη με τα ακόλουθα υλικά και μετά χαμηλώστε απαλά τη συσκευή επάνω στην επιφάνεια.

- Στρώμα σκόνης
- Στρώμα κιμωλίας

2. Ενεργοποιήστε τον διακόπτη ενεργοποίησης/ απενεργοποίησης και περιστρέψτε τις κύριες βούρτσες περίπου 15 - 30 δευτερόλεπτα.

3. Απενεργοποιήστε τον διακόπτη ενεργοποίησης/ απενεργοποίησης. Σηκώστε το μπροστινό μέρος της συσκευής για να αποτρέψετε την επαφή της κύριας βούρτσας με την επιφάνεια και μετακινήστε τη συσκευή σε μια άλλη περιοχή.

Ελέγξτε ότι το ίχνος της κύριας βούρτσας είναι ομοιόμορφα ορθογώνια, με πλάτος 25 - 40 mm (1" - 1-9/16").

Προσαρμόστε εκ νέου το ύψος χρησιμοποιώντας το κουμπί ρύθμισης ύψους κύριας βούρτσας αν το σχήμα ίχνους δεν είναι κατάλληλο.

► **Εικ. 17:** 1. Στρώμα σκόνης ή κιμωλίας 2. Κύρια βούρτσα (πίσω πλευρά) 3. Ίχνος

## Ενεργοποίηση ή απενεργοποίηση της πλαϊνής βούρτσας

Η πλαϊνή βούρτσα μπορεί να χρησιμοποιηθεί για την επέκταση του πλάτους καθαρισμού αλλά και για τον καθαρισμό των περιοχών κατά μήκος τοίχων.

Για να χρησιμοποιήσετε την πλαϊνή βούρτσα, πατήστε παρατεταμένα το κουμπί απασφάλισης και χαμηλώστε τον μοχλό ενεργοποίησης/απενεργοποίησης πλαϊνής βούρτσας.

Η πλαϊνή βούρτσα χαμηλώνει στην επιφάνεια του δαπέδου. Όταν η πλαϊνή βούρτσα είναι ενεργοποιημένη, περιστρέφεται σε συνδυασμό με τις κύριες βούρτσες.

► **Εικ. 18:** 1. Πλαϊνή βούρτσα 2. Κουμπί απασφάλισης 3. Μοχλός ενεργοποίησης/απενεργοποίησης πλαϊνής βούρτσας

Σηκώστε τον μοχλό ενεργοποίησης/απενεργοποίησης πλαϊνής βούρτσας όταν η πλαϊνή βούρτσα δεν χρησιμοποιείται.

Η πλαϊνή βούρτσα ανασηκώνεται από την επιφάνεια του δαπέδου. Όταν η πλαϊνή βούρτσα είναι απενεργοποιημένη, δεν περιστρέφεται.

► **Εικ. 19:** 1. Πλαϊνή βούρτσα 2. Μοχλός ενεργοποίησης/απενεργοποίησης πλαϊνής βούρτσας

## Ρύθμιση ύψους πλαϊνής βούρτσας

Όταν η πλαϊνή βούρτσα είναι ενεργοποιημένη, το ύψος είναι προσαρμόσιμο. Προσαρμόστε κατάλληλα ανάλογα με την κατάσταση του δαπέδου προς καθαρισμό, το μήκος της πλαϊνής βούρτσας, κτλ.

Περιστρέψτε το κουμπί ρύθμισης ύψους της πλαϊνής βούρτσας για να προσαρμόσετε το ύψος της πλαϊνής βούρτσας.

Γυρίστε το κουμπί στην κατεύθυνση που υποδεικνύεται από το βέλος για να μειώσετε το ύψος της πλαϊνής βούρτσας (για προσαρμογή μεγαλύτερης επαφής με το δάπεδο).

► **Εικ. 20:** 1. Κουμπί ρύθμισης ύψους πλαϊνής βούρτσας

Γυρίστε το κουμπί στην κατεύθυνση που υποδεικνύεται από το βέλος για να αυξήσετε το ύψος της πλαϊνής βούρτσας (για προσαρμογή μικρότερης επαφής με το δάπεδο).

► **Εικ. 21:** 1. Κουμπί ρύθμισης ύψους πλαϊνής βούρτσας

**ΠΑΡΑΤΗΡΗΣΗ:** Η πλαϊνή βούρτσα φθείρεται. Να ελέγχετε και να προσαρμόζετε το ύψος της πλαϊνής βούρτσας τακτικά. Αν δεν είναι δυνατό να προσαρμόσετε τη βούρτσα επαρκώς, αντικαταστήστε τη.

## Έναρξη καθαρισμού

**▲ ΠΡΟΣΟΧΗ:** Κρατήστε τη συσκευή σταθερά κατά τη χρήση. Επίσης, μην αφήνετε τη συσκευή ανεπιτήρητη ανεξάρτητα αν η συσκευή βρίσκεται σε κλίση ή όχι. Η συσκευή μπορεί να μετακινηθεί και να προκληθεί ατύχημα.

**▲ ΠΡΟΣΟΧΗ:** Μην περιστρέψετε τις βούρτσες και μην ξεκινήσετε τη λειτουργία ανακίνησης φίλτρου όταν το δοχείο αποβλήτων ή ο σάκος συλλογής σκόνης δεν είναι προσαρτημένος στη συσκευή.

**▲ ΠΡΟΣΟΧΗ:** Μην αγγίζετε τις περιστρεφόμενες βούρτσες. Υπάρχει κίνδυνος τραυματισμού.

**▲ ΠΡΟΣΟΧΗ:** Μην χρησιμοποιείτε τη συσκευή για τη συλλογή αντικειμένων που μπορεί να μπλεχτούν στις βούρτσες, όπως καλώδια, σπάγκους ή σύρμα. Αν το κάνετε αυτό, μπορεί να προκληθεί βλάβη. Καθαρίστε τα απορρίμματα που μοιάζουν με σκονί από πριν.

**▲ ΠΡΟΣΟΧΗ:** Μην χρησιμοποιείτε τη συσκευή σε ασταθή μέρη, όπως τοποθεσίες όπου το δάπεδο έχει απότομη κλίση ή είναι πολύ ολισθηρό. Υπάρχει κίνδυνος η λειτουργία να είναι ασταθής ή η συσκευή να ανατραπεί.

**▲ ΠΡΟΣΟΧΗ:** Φοράτε προστατευτικό εξοπλισμό, όπως μάσκα, γυαλιά και γάντια, κατά τον καθαρισμό σε περιβάλλον με πολλή σκόνη.



## Καθαρισμός

**ΕΙΔΟΠΟΙΗΣΗ:** Μην περιστρέψετε τον διακόπτη ενεργοποίησης/απενεργοποίησης με τη βία χωρίς να πατήσετε το κουμπί απασφάλισης.

1. Περιστρέψτε τον διακόπτη ενεργοποίησης/απενεργοποίησης πατώντας το κουμπί απασφάλισης στη θέση «I» για να ενεργοποιήσετε την ισχύ.

► **Εικ.22:** 1. Διακόπτης ενεργοποίησης/απενεργοποίησης 2. Κουμπί απασφάλισης 3. Πίνακας ελέγχου

2. Αν απαιτείται, αλλάξτε τις ρυθμίσεις πατώντας τους διακόπτες λειτουργίας στον πίνακα ελέγχου. (Ανατρέξτε στην παράγραφο «*Λειτουργίες πίνακα ελέγχου*»).

3. Σπρώξτε τη χειρολαβή για να ξεκινήσετε το καθαρισμό.

► **Εικ.23**

**ΠΑΡΑΤΗΡΗΣΗ:** Για τον τρόπο ενεργοποίησης ή απενεργοποίησης της πλαινής βούρτσας, ανατρέξτε στην παράγραφο «*Ενεργοποίηση ή απενεργοποίηση της πλαινής βούρτσας*».



4. Περιστρέψτε τον διακόπτη ενεργοποίησης/απενεργοποίησης πατώντας το κουμπί απασφάλισης στη θέση «O» για να απενεργοποιήσετε την ισχύ.

► **Εικ.24:** 1. Διακόπτης ενεργοποίησης/απενεργοποίησης 2. Κουμπί απασφάλισης

## Λειτουργίες πίνακα ελέγχου

### Αλλαγή της ταχύτητας περιστροφής της κύριας βούρτσας

Όταν η ισχύς είναι ενεργοποιημένη, κάθε πάτημα του [κουμπιού κύριας βούρτσας] αλλάζει τον τρόπο λειτουργίας ταχύτητας περιστροφής της βούρτσας.




Κουμπί/ Ένδειξη LED	Τρόπος λειτουργίας	Λειτουργία
	Τυπικός τρόπος λειτουργίας	Η ταχύτητα περιστροφής της βούρτσας είναι τυπική. Αυτό είναι βέλτιστο για τις περιπτώσεις που υπάρχει αρκετή βρομιά.
	Τρόπος αθόρυβης λειτουργίας	Αυτό είναι βέλτιστο για τις περιπτώσεις που θέλετε να καθαρίζετε αθόρυβα ή όταν θέλετε να καθαρίζετε για πολύ ώρα.

**ΠΑΡΑΤΗΡΗΣΗ:** Η ταχύτητα περιστροφής της πλαινής βούρτσας είναι συνδεδεμένη με την ταχύτητα περιστροφής των κύριων βουρτσών.

**ΠΑΡΑΤΗΡΗΣΗ:** Όταν η ισχύς είναι ενεργοποιημένη, η λειτουργία ξεκινάει στον τρόπο λειτουργίας βρισκόταν σε χρήση κατά την προηγούμενη απενεργοποίηση της ισχύος.

## Αλλαγή του τρόπου λειτουργίας αναρρόφησης

Όταν η ισχύς είναι ενεργοποιημένη, κάθε πάτημα του [κουμπιού αναρρόφησης] αλλάζει τον τρόπο λειτουργίας ισχύος αναρρόφησης.



Κουμπί/ Ένδειξη LED	Τρόπος λειτουργίας	Λειτουργία
	Τυπικός τρόπος λειτουργίας	Η ισχύς αναρρόφησης είναι τυπική. Αυτό είναι βέλτιστο για καθαρισμό σε περιβάλλον με πολλή σκόνη.
	Τρόπος αθόρυβης λειτουργίας	Αυτό είναι βέλτιστο για αθόρυβο και μακρύ καθαρισμό.
	Σβηστή	Αυτό είναι βέλτιστο για τις περιπτώσεις που δεν απαιτείται αναρρόφηση, καθώς και πιο αθόρυβο και μεγαλύτερης διάρκειας καθαρισμό από ότι ο αθόρυβος τρόπος λειτουργίας.

**ΠΑΡΑΤΗΡΗΣΗ:** Όταν η ισχύς είναι ενεργοποιημένη, η λειτουργία ξεκινάει στον τρόπο λειτουργίας βρισκόταν σε χρήση κατά την προηγούμενη απενεργοποίηση της ισχύος.

**ΠΑΡΑΤΗΡΗΣΗ:** Αν η λειτουργία ανακίνησης φίλτρου είναι ενεργοποιημένη ενώ ο ανεμιστήρας αναρρόφησης βρίσκεται σε χρήση, ο ανεμιστήρας αναρρόφησης σταματάει προσωρινά και, στη συνέχεια, ξεκινάει ξανά όταν η ανακίνηση φίλτρου σταματήσει.



## Ενεργοποίηση ή απενεργοποίηση της λειτουργίας ανακίνησης φίλτρου

Αν πατήσετε το [κουμπί ανακίνησης φίλτρου] εναλλάσσεται η λειτουργία ανακίνησης φίλτρου μεταξύ ενεργοποίησης και απενεργοποίησης.

Κουμπί/ Ένδειξη LED	Τρόπος λειτουργίας	Λειτουργία
	Αναμμένη	Ενεργοποιεί τη λειτουργία ανακίνησης φίλτρου. Όταν η λειτουργία ανακίνησης φίλτρου είναι ενεργή, η σκόνη απομακρύνεται από το φίλτρο αυτόματα για να αποτραπεί το φράξιμο. Απενεργοποιείται αυτόματα μετά από περίπου 15 δευτερόλεπτα.
	Σβηστή	Απενεργοποιεί τη λειτουργία ανακίνησης φίλτρου.

## Ανάβει ή σβήνει τις λυχνίες

Αν πατήσετε το [κουμπί λυχνίας], οι λυχνίες ανάβουν και σβήνουν.

Κουμπί/ Ένδειξη LED	Τρόπος Λειτουργίας	Λειτουργία
	Αναμμένη	Ανάβει τις λυχνίες.
	Σβηστή	Σβήνει τις λυχνίες.

► **Εικ.25:** 1. Λυχνία

### Λειτουργία αυτόματης απενεργοποίησης λυχνίας

Οι λυχνίες απενεργοποιούνται αυτόματα αν οι ακόλουθες δύο συνθήκες συνεχίζουν για 30 λεπτά.

- Κανένα από τα μοτέρ (κύριες βούρτσες, αναρρόφησης και ανακίνηση φίλτρου) δεν λειτουργεί.
- Δεν έχει πατηθεί κανένα κουμπί.

### Εμφάνιση υπολειπόμενης χωρητικότητας μπαταρίας

Πατήστε το [κουμπί ελέγχου] για να εμφανιστεί η υπόλοιπη χωρητικότητα μπαταρίας.

### Χρήση του δοχείου αποβλήτων

► **Εικ.26:** 1. Δοχείο αποβλήτων

- Τα απορρίμματα συλλέγονται στο δοχείο αποβλήτων.
- Για λεπτομέρειες σχετικά με τη διαδικασία καθαρισμού, ανατρέξτε στην παράγραφο «*Έναρξη καθαρισμού*».

### Αφαίρεση

1. Ανασηκώστε τον γάντζο του δοχείου αποβλήτων.

2. Αφαιρέστε τον γάντζο από τη συσκευή.

► **Εικ.27:** 1. Γάντζος

3. Αφαιρέστε το δοχείο αποβλήτων από τη συσκευή.

► **Εικ.28:** 1. Γάντζος 2. Δοχείο αποβλήτων

### Προσάρτημα

1. Προσαρτήστε την εγκοπή του δοχείου αποβλήτων στον άξονα δοχείου αποβλήτων της συσκευής.

► **Εικ.29:** 1. Εγκοπή 2. Άξονας δοχείου αποβλήτων

2. Προσαρμόστε τον γάντζο στη συσκευή και χαμηλώστε τον γάντζο για να ασφαλίσετε το δοχείο αποβλήτων στη θέση του.

### Χρήση του σάκου συλλογής σκόνης

#### Προαιρετικό εξάρτημα

► **Εικ.30:** 1. Σάκος συλλογής σκόνης 2. Διάφανο παράθυρο

- Ο σάκος συλλογής σκόνης έχει μεγάλη χωρητικότητα, καθιστώντας τον κατάλληλο για τη συλλογή ογκωδών απορριμμάτων όπως πεσμένα φύλλα.
- Μπορείτε να ελέγξετε την ποσότητα των απορριμμάτων που έχουν συλλεχθεί αν κοιτάξετε μέσα από το διάφανο παράθυρο στην κορυφή.

- Χρησιμοποιήστε το δοχείο αποβλήτων κατά την αναρρόφηση σκόνης. Ο σάκος συλλογής σκόνης δεν είναι αεροστεγής όπως το δοχείο αποβλήτων.
- Για λεπτομέρειες σχετικά με τη διαδικασία καθαρισμού, ανατρέξτε στην παράγραφο «*Έναρξη καθαρισμού*».

**ΠΑΡΑΤΗΡΗΣΗ:** Κατά τη συλλογή ελαφριών απορριμμάτων, όπως πεσμένα φύλλα, συνιστάται η χρήση της λειτουργίας αναρρόφησης. Η χρήση της λειτουργίας αναρρόφησης βοηθάει στη συλλογή περισσότερων απορριμμάτων από την περίπτωση που η λειτουργία είναι απενεργοποιημένη.

### Προσάρτημα

1. Αφαιρέστε το δοχείο αποβλήτων από τη συσκευή.

► **Εικ.31:** 1. Γάντζος 2. Δοχείο αποβλήτων

2. Προσαρτήστε την εγκοπή του πλαισίου σάκου συλλογής σκόνης στον άξονα δοχείου αποβλήτων της συσκευής.

► **Εικ.32:** 1. Πλαίσιο σάκου συλλογής σκόνης

2. Άξονας δοχείου αποβλήτων

3. Προσαρμόστε τον γάντζο στη συσκευή και χαμηλώστε τον γάντζο για να ασφαλίσετε το πλαίσιο σάκου συλλογής σκόνης στη θέση του.

► **Εικ.33**

4. Στερεώστε τον σάκο συλλογής σκόνης αναρτώντας τους γάντζους στα αριστερά και δεξιά του σάκου συλλογής σκόνης στις εγκοπές στερέωσης.

► **Εικ.34:** 1. Γάντζος 2. Εγκοπή

### Αφαίρεση

Αντιστρέψτε τα βήματα της διαδικασίας στερέωσης.

### Στερέωση πολυαιθυλενικής σακούλας

**ΕΙΔΟΠΟΙΗΣΗ:** Όταν προσαρτάτε μια πολυαιθυλενική σακούλα, μπορεί να είναι δύσκολο να δείτε μέσα στον σάκο συλλογής σκόνης.

Η στερέωση πολυαιθυλενικής σακούλας στον σάκο συλλογής σκόνης σας διευκολύνει όταν φτάσει η στιγμή να πετάξετε τα απορρίμματα, επειδή η εργασία αυτή μπορεί να ολοκληρωθεί αν απλά αφαιρέσετε και πετάξετε την πολυαιθυλενική σακούλα μαζί με τα περιεχόμενά της.

1. Σηκώστε τη λαβή (για τον σάκο συλλογής σκόνης) και αφαιρέστε τον σάκο συλλογής σκόνης.

► **Εικ.35:** 1. Λαβή (για τον σάκο συλλογής σκόνης)  
2. Σάκος συλλογής σκόνης

2. Προσαρτήστε μια πολυαιθυλενική σακούλα (εμπορική συσκευή, περίμετρος ανοίγματος σακούλας άνω των 1.600 mm (63")) στο σάκο συλλογής σκόνης.

► **Εικ.36:** 1. Πολυαιθυλενική σακούλα

3. Στερεώστε τον σάκο συλλογής σκόνης αναρτώντας τους γάντζους στα αριστερά και δεξιά του σάκου συλλογής σκόνης στις εγκοπές στερέωσης.

## Χρήση πολυλειτουργικού προσαρμογέα

### Προαιρετικό εξάρτημα

Η στερέωση ενός πολυλειτουργικού προσαρμογέα καθιστά δυνατή την προσάρτηση ενός Μακρας ή φορητής ηλεκτρικής τροφοδότησης.

**▲ ΠΡΟΣΟΧΗ:** Ασφαλίστε σωστά τον πολυλειτουργικό προσαρμογέα στη θέση του χρησιμοποιώντας τις παρεχόμενες βίδες.

**▲ ΠΡΟΣΟΧΗ:** Ασφαλίστε σωστά το Μακρας ή τη φορητή ηλεκτρική τροφοδότηση στη θέση του χρησιμοποιώντας τα μάνδαλα ή τους γάντζους στον πολυλειτουργικό προσαρμογέα.

**▲ ΠΡΟΣΟΧΗ:** Μην τοποθετείτε αντικείμενα που ζυγίζουν περισσότερο από 20 kg (44 lbs) στον πολυλειτουργικό προσαρμογέα.

**▲ ΠΡΟΣΟΧΗ:** Μην χρησιμοποιείτε τη χειρολαβή ενός Μακρας ή φορητής ηλεκτρικής τροφοδότησης που είναι προσαρτημένη στον πολυλειτουργικό προσαρμογέα για να μεταφέρετε ή να θέσετε σε λειτουργία τη συσκευή. Αν το κάνετε αυτό, μπορεί να προκληθούν ατυχήματα.

**▲ ΠΡΟΣΟΧΗ:** Μην τοποθετείτε τη συσκευή όρθια στο άκρο της όταν ένα Μακρας ή μια φορητή ηλεκτρική τροφοδότηση είναι προσαρτημένο στον πολυλειτουργικό προσαρμογέα. Αν το κάνετε αυτό, μπορεί να προκληθεί ζημιά στον μηχανισμό κλειδώματος του πολυλειτουργικού προσαρμογέα και το Μακρας ή η φορητή ηλεκτρική τροφοδότηση μπορεί να πέσει.

## Στερέωση του πολυλειτουργικού προσαρμογέα

1. Ευθυγραμμίστε τις προεξοχές στα αριστερά και δεξιά του πολυλειτουργικού προσαρμογέα με τις εγκοπές προσάρτησης στη συσκευή και προσαρτήστε τον πολυλειτουργικό προσαρμογέα.

► **Εικ.37:** 1. Προεξοχή 2. Εγκοπή 3. Πολυλειτουργικός προσαρμογέας

Αν είναι δύσκολο να προσαρτήσετε τον πολυλειτουργικό προσαρμογέα, χαλαρώστε τον μοχλό κλειδώματος χειρολαβής στη συσκευή. Όταν χαλαρώνετε τον μοχλό κλειδώματος χειρολαβής, διπλώστε προς τα κάτω τη χειρολαβή για να αποτραπεί η πτώση της χειρολαβής και, στη συνέχεια, προσαρτήστε τον πολυλειτουργικό προσαρμογέα.

2. Σφίξτε τις τέσσερις βίδες για να ασφαλίσετε τον πολυλειτουργικό προσαρμογέα στη θέση του.

► **Εικ.38:** 1. Βίδες

## Αφαίρεση του πολυλειτουργικού προσαρμογέα

Αντιστρέψτε τα βήματα της διαδικασίας στερέωσης.

## Ονομασία των εξαρτημάτων του πολυλειτουργικού προσαρμογέα

► **Εικ.39:** 1. Μάνδαλο ασφάλισης (για Μακρας) 2. Γάντζοι A (για PDC01 / PDC1200 / PDC1500) 3. Γάντζος B (για PDC1200 / PDC1500) 4. Γάντζοι C (για PDC01)

## Προσάρτηση Μακρας

**▲ ΠΡΟΣΟΧΗ:** Μην υπερβείτε το ύψος 315 mm (12-3/8") όταν προσαρτάτε το Μακρας.

Προσαρμόστε σταθερά τα δύο μάνδαλα ασφάλισης στα αριστερά και δεξιά στις εγκοπές προσάρτησης του Μακρας για να ασφαλίσετε το Μακρας στη θέση του.

► **Εικ.40:** 1. Μακρας 2. Ασφάλιση μανδάλων

## Αφαίρεση Μακρας

Αποδεσμεύστε τα δύο μάνδαλα ασφάλισης στα αριστερά και δεξιά και αφαιρέστε το Μακρας.

## Προσάρτηση της φορητής ηλεκτρικής τροφοδότησης

**▲ ΠΡΟΣΟΧΗ:** Μην χρησιμοποιείτε τη συσκευή με τη φορητή ηλεκτρική τροφοδότηση στην πλάτη σας.

**▲ ΠΡΟΣΟΧΗ:** Όταν προσαρτάτε μια φορητή ηλεκτρική τροφοδότηση στον πολυλειτουργικό προσαρμογέα, βεβαιωθείτε ότι το καλώδιο της φορητής ηλεκτρικής τροφοδότησης τακτοποιείται σωστά. Διαφορετικά, το καλώδιο που κρέμεται μπορεί να γρατσουνιστεί στο δάπεδο και να προκληθεί αποσύνδεση, καπνός ή φωτιά.

1. Προσαρμόστε το κάτω άκρο της φορητής ηλεκτρικής τροφοδότησης στους γάντζους A και ασφαλίστε τη στη θέση της με τον γάντζο B ή τον γάντζο C. Επιβεβαιώστε ότι η φορητή ηλεκτρική τροφοδότηση δεν αποδεσμεύεται από τη συσκευή ανυψώνοντας ελαφρά τη χειρολαβή της φορητής ηλεκτρικής τροφοδότησης.

• PDC1200 / PDC1500

Προσαρμόστε το κάτω άκρο της φορητής ηλεκτρικής τροφοδότησης στους γάντζους A και ασφαλίστε τη στη θέση της με τον γάντζο B. Επιβεβαιώστε ότι η φορητή ηλεκτρική τροφοδότηση δεν αποδεσμεύεται από τη συσκευή ανυψώνοντας ελαφρά τη χειρολαβή της φορητής ηλεκτρικής τροφοδότησης.

Αν ο κόκκινος δείκτης του κουμπιού ασφάλισης είναι ορατός, η φορητή ηλεκτρική τροφοδότηση δεν είναι εντελώς ασφαλισμένη.

► **Εικ.41:** 1. Φορητή ηλεκτρική τροφοδότηση 2. Γάντζοι A 3. Γάντζος B 4. Κουμπί ασφάλισης 5. Κόκκινος δείκτης

• PDC01

Προσαρμόστε το κάτω άκρο της φορητής ηλεκτρικής τροφοδότησης στους γάντζους A και ασφαλίστε την στη θέση της με τους γάντζους C. Ο γάντζος B δεν χρησιμοποιείται.

► **Εικ.42:** 1. Φορητή ηλεκτρική τροφοδότηση 2. Γάντζοι A 3. Γάντζοι C

2. Ευθυγραμμίστε τις ενδείξεις τριγώνων στην υποδοχή της φορητής ηλεκτρικής τροφοδότησης και στο φιντ του προσαρμογέα (για την μπαταρία XGT) και προσαρμόστε τα σταθερά μαζί μέχρι τέρμα.

► **Εικ.43:** 1. Υποδοχή της φορητής ηλεκτρικής τροφοδότησης 2. Φιντ του προσαρμογέα (για την μπαταρία XGT) 3. Ενδείξεις τριγώνων

3. Ανοίξτε το κάλυμμα κουτιού μπαταριών.

► **Εικ.44:** 1. Κάλυμμα κουτιού μπαταριών

4. Όπως απεικονίζεται στην εικόνα, τακτοποιήστε το καλώδιο ώστε να περνάει μέσα από την εγκοπή στον πολυελαστικό προσαρμογέα και το κουτί μπαταριών. Ευθυγραμμίστε τον προσαρμογέα (για την μπαταρία XGT) με την εγκοπή στο άνοιγμα εισαγωγής μπαταρίας και εισαγάγετε τον προσαρμογέα μέχρι να ασφαλίσει στη θέση του.
- **Εικ.45:** 1. Εγκοπή στον πολυελαστικό προσαρμογέα 2. Εγκοπή στο κουτί μπαταρίας 3. Προσαρμογέας (για την μπαταρία XGT)

5. Κλείστε το κάλυμμα κουτιού μπαταριών.

## Αφαίρεση μιας φορητής ηλεκτρικής τροφοδότησης

### PDC1200 / PDC1500

1. Αφαιρέστε το φιν από τον προσαρμογέα (για την μπαταρία XGT) από το βύσμα της φορητής ηλεκτρικής τροφοδότησης και αφαιρέστε το καλώδιο.

**ΕΙΔΟΠΟΙΗΣΗ:** Μην τραβάτε το καλώδιο όταν το αφαιρείτε από το φιν του προσαρμογέα. Επίσης, μην μεταφέρετε τη φορητή ηλεκτρική τροφοδότηση κρατώντας μόνο το καλώδιο.

Το καλώδιο μπορεί να σπάσει ή να προκληθεί άλλη ζημιά.

2. Ενώ πατάτε παρατεταμένα το κουμπί ασφάλισης της φορητής ηλεκτρικής τροφοδότησης, σηκώστε τη χειρολαβή της φορητής ηλεκτρικής τροφοδότησης.
- **Εικ.46:** 1. Φορητή ηλεκτρική τροφοδότηση 2. Κουμπί ασφάλισης 3. Χειρολαβή

### PDC01

1. Αφαιρέστε το φιν από τον προσαρμογέα (για την μπαταρία XGT) από το βύσμα της φορητής ηλεκτρικής τροφοδότησης και αφαιρέστε το καλώδιο.

**ΕΙΔΟΠΟΙΗΣΗ:** Μην τραβάτε το καλώδιο όταν το αφαιρείτε από το φιν του προσαρμογέα. Επίσης, μην μεταφέρετε τη φορητή ηλεκτρική τροφοδότηση κρατώντας μόνο το καλώδιο.

Το καλώδιο μπορεί να σπάσει ή να προκληθεί άλλη ζημιά.

2. Αποδεσμεύστε τους γάντζους C και τραβήξτε τη φορητή ηλεκτρική τροφοδότηση έξω και μετά πάνω.
- **Εικ.47:** 1. Φορητή ηλεκτρική τροφοδότηση 2. Γάντζοι C 3. Χειρολαβή

## Χειρισμός μετά τη χρήση

**▲ΠΡΟΣΟΧΗ:** Αν η συσκευή δεν πρόκειται να χρησιμοποιηθεί, βεβαιωθείτε ότι ο διακόπτης ενεργοποίησης/απενεργοποίησης είναι απενεργοποιημένος και οι μπαταρίες έχουν αφαιρεθεί.

## Διάθεση απορριμμάτων

**▲ΠΡΟΣΟΧΗ:** Να φοράτε πάντα προστατευτικό εξοπλισμό, όπως μάσκα και γάντια, όταν πετάτε απορρίμματα. Υπάρχει κίνδυνος να αγγίξετε αιχμηρά αντικείμενα στα απορρίμματα, προκαλώντας πιθανώς τραυματισμό.

**▲ΠΡΟΣΟΧΗ:** Πετάξτε τα απορρίμματα χωρίς, πριν συσσωρευτούν πολλά. Η αναρροφητική ισχύς μπορεί να μειωθεί.

1. Αφαιρέστε τον γάντζο και, στη συνέχεια, το δοχείο αποβλήτων από τη συσκευή.

► **Εικ.48:** 1. Δοχείο αποβλήτων 2. Γάντζος

Όταν χρησιμοποιείτε τον σάκο συλλογής σκόνης, σηκώστε τη λαβή και ανασηκώστε και βγάλτε τον σάκο συλλογής σκόνης.

► **Εικ.49:** 1. Λαβή (για τον σάκο συλλογής σκόνης) 2. Σάκος συλλογής σκόνης

2. Μεταφέρετε το δοχείο αποβλήτων ή τον σάκο συλλογής σκόνης στη συλλογή απορριμμάτων και διαθέστε τα απορρίμματα.

► **Εικ.50**

Όταν χρησιμοποιείτε τον σάκο συλλογής σκόνης, η προσάρτηση μιας πολυαιθυλενικής σακούλας στο εσωτερικό σας επιτρέπει να απορρίψετε την πολυαιθυλενική σακούλα μαζί με τα απορρίμματα.

► **Εικ.51**

3. Μετά τη διάθεση των απορριμμάτων, προσαρτήστε το δοχείο αποβλήτων ή τον σάκο συλλογής σκόνης στη συσκευή. Βεβαιωθείτε ότι ο γάντζος είναι σωστά ασφαλισμένος.

## ΣΥΝΤΗΡΗΣΗ

**▲ΠΡΟΣΟΧΗ:** Πάντα να βεβαιώνετε ότι η συσκευή είναι απενεργοποιημένη και η κασέτα μπαταριών έχει αφαιρεθεί πριν επιχειρήσετε να εκτελέσετε εργασίες επιθεώρησης ή συντήρησης.

**ΕΙΔΟΠΟΙΗΣΗ:** Μην χρησιμοποιείτε ποτέ βενζίνη, πετρελαϊκό αιθέρα, διαλυτικό, αλκοόλη ή παρόμοιες ουσίες. Μπορεί να προκληθεί αποχρωματισμός, παραμόρφωση ή ρωγμές.

## Συντήρηση

## Καθαρισμός του κυρίου τμήματος της συσκευής

**▲ΠΡΟΣΟΧΗ:** Μην πλένετε το κύριο τμήμα της συσκευής σε νερό. Αν το κάνετε αυτό, μπορεί να προκληθεί βλάβη.

Για να αφαιρέσετε βρομιά από το κύριο τμήμα της συσκευής, σκουπίστε το χρησιμοποιώντας ένα πανί που έχει υγρανθεί με μια μικρή ποσότητα διαλυμένου ουδέτερου απορρυπαντικού.

► **Εικ.52**

## Καθαρισμός των κύριων βουρτσών

1. Διπλώστε προς τα κάτω τη χειρολαβή και τοποθετήστε τη συσκευή όρθια στο άκρο της, όπως απεικονίζεται στην εικόνα.

2. Στρώξτε μια κύρια βούρτσα στην κατεύθυνση που υποδεικνύεται από το βέλος A στην εικόνα.

Αφαιρέστε ένα άκρο της κύριας βούρτσας στην κατεύθυνση που υποδεικνύεται από το βέλος B στην εικόνα.

► **Εικ.53:** 1. Κύρια βούρτσα

3. Αφαιρέστε το άλλο άκρο της κύριας βούρτσα από τον άξονα της βούρτσας.

4. Με παρόμοιο τρόπο, αφαιρέστε την άλλη κύρια βούρτσα.

5. Αν υπάρχουν απορρίμματα που μοιάζουν με σκονί προσκολλημένα στις βούρτσες, αφαιρέστε τα με το χέρι.

► **Εικ.54**

6. Τινάζτε τη σκόνη και πλύντε τις βούρτσες με νερό αν είναι πολύ βρόμικες. Μετά το πλύσιμο, αφήστε τις να στεγνώσουν στη σκιά. Μην τις χρησιμοποιήσετε αν δεν έχουν στεγνώσει εντελώς.

► **Εικ.55**

7. Προσανατολίστε κάθε κύρια βούρτσα ώστε τα σχήματα των άκρων να ταιριάζουν με τις περιοχές προσάρτησης της συσκευής, όπως απεικονίζεται στην εικόνα.

Αν τα σχήματα των άκρων δεν ταιριάζουν, αντιστρέψτε τον προσανατολισμό αριστερά-δεξιά της κύριας βούρτσας ώστε να ταιριάζουν.

► **Εικ.56:** 1. Κύρια βούρτσα 2. Σχήμα μεϊον 3. Σχήμα σουν

8. Προσαρμόστε μια κύρια βούρτσα στον άξονα βούρτσας της συσκευής, στην κατεύθυνση που υποδεικνύεται από το βέλος στην εικόνα.

► **Εικ.57:** 1. Άξονας βούρτσας

9. Προσαρμόστε μια κύρια βούρτσα στην περιοχή προσάρτησης της συσκευής, στην κατεύθυνση που υποδεικνύεται από το βέλος στην εικόνα και ασφαλίστε την στη θέση της.

► **Εικ.58**

**ΠΑΡΑΤΗΡΗΣΗ:** Αν τα σχήματα στα άκρα δεν ταιριάζουν, δεν θα μπορείτε να προσαρτήσετε την κύρια βούρτσα. Σε αυτή την περίπτωση, επιστρέψτε στο βήμα 7 και επαναλάβετε τη διαδικασία.

10. Με παρόμοιο τρόπο, προσαρτήστε την άλλη κύρια βούρτσα.

► **Εικ.59**

**▲ΠΡΟΣΟΧΗ:** Μετά την προσάρτηση των κύριων βουρτσών, ελέγξτε ότι τα σχήματα είναι σωστά δεσμευμένα.

**ΠΑΡΑΤΗΡΗΣΗ:** Αν οι κύριες βούρτσες είναι φθαρμένες έως μέχρι μικρότερο μήκος, αντικαταστήστε τις.

## Καθαρισμός της πλαϊνής βούρτσας

Για τη διαδικασία προσάρτησης και αφαίρεσης της πλαϊνής βούρτσας, ανατρέξτε στην παράγραφο «Στερέωση και αφαίρεση της πλαϊνής βούρτσας».

1. Αφαιρέστε την πλαϊνή βούρτσα.

2. Τινάζτε τη σκόνη και πλύντε τις βούρτσες με νερό αν είναι πολύ βρόμικες. Μετά το πλύσιμο, αφήστε τις να στεγνώσουν στη σκιά. Μην τις χρησιμοποιήσετε αν δεν έχουν στεγνώσει εντελώς.

► **Εικ.60**

3. Προσαρτήστε την πλαϊνή βούρτσα.

**ΠΑΡΑΤΗΡΗΣΗ:** Αν η πλαϊνή βούρτσα είναι φθαρμένη μέχρι μικρότερο μήκος, αντικαταστήστε την.

## Καθαρισμός φίλτρων

**▲ΠΡΟΣΟΧΗ:** Βεβαιωθείτε ότι τα φίλτρα είναι προσαρτημένα σωστά και μην χρησιμοποιείτε τη συσκευή όταν τα φίλτρα δεν βρίσκονται στη θέση τους. Επίσης, μην χρησιμοποιήσετε φίλτρα που είναι κατεστραμμένα ή υγρά. Μπορεί να προκύψει κάψιμο ή βλάβη του μοτέρ.

**ΕΙΔΟΠΟΙΗΣΗ:** Τα φίλτρα μπορούν να πλυθούν και να επαναχρησιμοποιηθούν. Για να αποτραπεί η ζημιά στα φίλτρα, μην χρησιμοποιήσετε τα ακόλουθα αντικείμενα για τον καθαρισμό τους.

- Φυσητήρες σκόνης
- Πλυστικά μηχανήματα υψηλής πίεσης
- Βούρτσες που είναι κατασκευασμένες από σκληρά υλικά όπως μέταλλο

1. Αφαιρέστε το δοχείο αποβλήτων.
2. Ενώ σπρώχνετε τον γάντζο του προφίλτρου προς την κατεύθυνση που υποδεικνύεται από το βέλος στην εικόνα, αφαιρέστε το προφίλτρο.  
► **Εικ.61:** 1. Προφίλτρο 2. Γάντζος
3. Ενώ σπρώχνετε τους γάντζους του φίλτρου HEPA προς την κατεύθυνση που υποδεικνύεται από το βέλος στην εικόνα, αφαιρέστε το φίλτρο HEPA.  
► **Εικ.62:** 1. Φίλτρο HEPA 2. Γάντζος
4. Τινάζτε τη σκόνη και πλύντε τα φίλτρα με νερό αν είναι πολύ βρόμικα. Μετά το πλύσιμο, αφήστε το προφίλτρο και το φίλτρο HEPA να στεγνώσουν στη σκιά. Μην τα χρησιμοποιήσετε αν δεν έχουν στεγνώσει εντελώς.  
► **Εικ.63:** 1. Προφίλτρο 2. Φίλτρο HEPA
5. Για προσάρτηση του φίλτρου HEPA, προσαρμόστε το άκρο του φίλτρου HEPA στις εγχοπές στη συσκευή και ωθήστε το φίλτρο στη θέση του. Ελέγξτε ότι οι γάντζοι είναι στερεωμένοι με ασφάλεια.  
► **Εικ.64:** 1. Φίλτρο HEPA 2. Άκρο 3. Εγχοπή 4. Γάντζος
6. Για προσάρτηση του προφίλτρου, προσαρμόστε τις προεξοχές στο προφίλτρο στις εγχοπές στη συσκευή και ωθήστε το φίλτρο στη θέση του. Ελέγξτε ότι ο γάντζος είναι στερεωμένος με ασφάλεια.  
► **Εικ.65:** 1. Προφίλτρο 2. Προεξοχή 3. Εγχοπή 4. Γάντζος

## Καθαρισμός του σπογγώδους φίλτρου

**▲ΠΡΟΣΟΧΗ:** Αφού καθαρίσετε το σπογγώδες φίλτρο, φροντίστε να το τοποθετήσετε ξανά στο δοχείο αποβλήτων. Αν το πλύνετε σε νερό, στεγνώστε το πριν την τοποθέτηση.

Όταν το σπογγώδες φίλτρο φράξει με σκόνη, βγάλτε το από το δοχείο αποβλήτων και, στη συνέχεια, σκουπίστε το ή πλύνετε το σε νερό.

1. Αφαιρέστε τη σπογγώδη θήκη από το δοχείο αποβλήτων.
2. Ανοίξτε τη σπογγώδη θήκη για να αφαιρέσετε το σπογγώδες φίλτρο.  
► **Εικ.66:** 1. Δοχείο αποβλήτων 2. Σπογγώδης θήκη 3. Σπογγώδες φίλτρο
3. Σκουπίστε το σπογγώδες φίλτρο ή πλύντε το με νερό.
4. Τοποθετήστε το σπογγώδες φίλτρο στην αρχική του θέση.

## Καθαρισμός του σωλήνα

Όταν χρησιμοποιείτε τον σάκο συλλογής σκόνης (προαιρετικό αξεσουάρ), ο σωλήνας μπορεί να φράξει με λεπτά απορρίμματα, όπως άμμο, χαλίκια και μικρά πεσμένα φύλλα.

1. Τραβήξτε τον σωλήνα από το πλαίσιο σάκου συλλογής σκόνης.
2. Αφαιρέστε τα απορρίμματα από τον σωλήνα.  
► **Εικ.67:** 1. Πλαίσιο σάκου συλλογής σκόνης  
2. Σωλήνας
3. Τοποθετήστε τον σωλήνα στην αρχική του θέση.

### Περιοδικές επιθεωρήσεις

Για να εξασφαλίσετε μια μεγάλη διάρκεια ζωής για τη συσκευή και την ασφαλή χρήση, να εκτελείτε περιοδικά τις επιθεωρήσεις που παρατίθενται παρακάτω.

#### Καθημερινές επιθεωρήσεις

- Δοχείο αποβλήτων: αδειάστε το δοχείο.
- Φίλτρα: αν είναι βρόμικα, καθαρίστε τα.
- Βούρτσες: εάν μπλεχτούν απορρίμματα που μοιάζουν με σκονί, αφαιρέστε τα.
- Εξαρτήματα ελέγχου και κινούμενα εξαρτήματα: ελέγξτε ότι κινούνται ομαλά.

#### Εβδομαδιαίες επιθεωρήσεις

- Ύψος κύριας βούρτσας: αν το ύψος δεν είναι κατάλληλο, προσαρμόστε το εκ νέου.
- Βίδες (όταν χρησιμοποιείτε τον πολυλειτουργικό προσαρμογέα): αν είναι χαλαρές, σφίξτε τις.

### Αντικατάσταση/αναπλήρωση αναλώσιμων αντικειμένων

#### Αντικατάσταση βούρτσας

Αν οι κύριες βούρτσες και η πλαϊνή βούρτσα φθαρούν, ζητήστε από το τοπικό σας κέντρο σέρβις της Makita για αντικατάσταση.

#### Αντικατάσταση των κύριων βουρτσών

Αντικαταστήστε τις κύριες βούρτσες αν δεν μπορείτε να τις προσαρμόσετε κατάλληλα. Ανατρέξτε στην παράγραφο «*Ρύθμιση ύψους κύριας βούρτσας*».

Για αφαίρεση και προσάρτηση των κύριων βουρτσών, ανατρέξτε στην παράγραφο «*Καθαρισμός των κύριων βουρτσών*».

#### Αντικατάσταση της πλαϊνής βούρτσας

Αντικαταστήστε την πλαϊνή βούρτσα αν δεν έρχεται σε επαφή με το δάπεδο όταν το κουμπί ρύθμισης ύψους πλαϊνής βούρτσας είναι στραμμένο στη χαμηλότερη θέση. Ανατρέξτε στην παράγραφο «*Ρύθμιση ύψους πλαϊνής βούρτσας*».

Για αφαίρεση και προσάρτηση της πλαϊνής βούρτσας, ανατρέξτε στην παράγραφο «*Στερέωση και αφαίρεση της πλαϊνής βούρτσας*».

# TÜRKÇE (Orijinal talimatlar)

## UYARI

- Bu cihaz, çocuklar da dahil olmak üzere fiziksel, duyuusal veya zihinsel engelli ya da tecrübe ve bilgisi olmayan kişiler tarafından kullanılmak üzere tasarlanmamıştır.
- Avrupa'daki kullanıcılar için:  
Çocuklar cihazla oynamamalıdır. Temizlik ve kullanıcı bakım işlemleri, gözetim altında olmadan çocuklar tarafından yapılmamalıdır.
- Avrupa dışındaki bölgelerdeki kullanıcılar için:  
Cihazla oynamadıklarından emin olmak için çocuklar gözetim altında bulundurulmalıdır.
- DİKKAT:** Herhangi bir bakım çalışması yapmadan önce cihazı güç kaynağından ayırın. Cihaz üzerinde düzenli olarak bakım yapın.
- Şarj etmeden önce şarj edilebilir bataryalar cihazdan çıkarılmalıdır.
- Bataryayı çıkarmak veya takmak için önce batarya kapağını açın, ardından kartuşun ön kısmındaki düğmeye bastırarak kartuşu kaydırarak aletten çıkarın.
- Bitik bataryalar cihazdan çıkarılmalı ve güvenli bir şekilde bertaraf edilmelidir. Batarya bertarafı ile ilgili yerel düzenlemelere uyun.
- Cihaz kullanılmadan uzun süre saklanacaksa bataryalar çıkarılmalıdır.
- Güç terminalleri kısa devre yaptırılmamalıdır.

## GİRİŞ

### Teknik özellikler

Model:	VS001G	
Çöp kutusu kapasitesi	15,6 L	
Temizleme kapasitesi *1	Yan fırça kullanılmıyor	1.920 m <sup>2</sup> /saat
	Yan fırça kullanılıyor	2.600 m <sup>2</sup> /saat
Temizleme genişliği	Yan fırça kullanılmıyor	480 mm
	Yan fırça kullanılıyor	650 mm
Anma voltajı	D.C. 36 V - 40 V maks.	
Boyutlar (U x G x Y)	Tutamak dikey	830 mm x 677 mm x 1.146 mm
	Tutamak katlı	830 mm x 677 mm x 467 mm
İzin verilen toplam ağırlık (GVW)	maks. 44,0 kg	
Net ağırlık (taşıma ağırlığı) (BL4025 x1 ile)	29,9 kg	
Koruma sınıfı	IPX4	

\*1 4 km/saat yürüme hızı varsayıldığında.

- Sürekli yapılan araştırma ve geliştirmelerden dolayı, burada belirtilen özellikler önceden bildirilmeksizin değiştirilebilir.
- Özellikler ve batarya kartuşu ülkeden ülkeye değişebilir.

### Geçerli batarya kartuşu ve şarj aleti

Batarya kartuşu	BL4020 / BL4025 / BL4040 / BL4040F / BL4050F / BL4080F
Şarj aleti	DC40RA / DC40RB / DC40RC / DC40WA

- Yukarıda listelenen batarya kartuşlarının ve şarj aletlerinin bazıları yaşadığınız bölgeye bağlı olarak mevcut olmayabilir.

**UYARI:** Sadece yukarıda listelenen batarya kartuşlarını ve şarj aletlerini kullanın. Başka batarya kartuşlarının ve şarj aletlerinin kullanılması yaralanma ve/veya yangına neden olabilir.



# Önerilen kablo bağlantılı güç kaynağı

Taşınabilir güç ünitesi

PDC01 / PDC1200 / PDC1500

- Yukarıda listelenen kablo bağlantılı güç kaynakları yaşadığınız bölgeye bağlı olarak mevcut olmayabilir.
- Kablo bağlantılı güç kaynağını kullanmadan önce, üzerindeki uyarı işaretlerini ve talimatı okuyun.

## Semboller

Ekipmanı için kullanılacak semboller aşağıda gösterilmiştir. Kullanmadan önce anlamlarını anladığınızdan emin olun.



Kullanma kılavuzunu okuyun.



Çok özenli ve dikkatli kullanın.



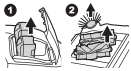
%2'den daha eğimli yokuşlarda kullanmayın.



Cihazın üzerine basmayın.



Cihazın üzerine ağırlığı 20 kg (44 lbs) veya daha fazla olan eşya yerleştirmeyin.



Kazaları veya yaralanmayı engellemek için fırçalar üzerinde bakım yapmadan veya onarım gerçekleştirmeden önce mutlaka cihazı kapatın ve bataryaları çıkarın.



Bu ürün için geçerli temsilî bir batarya.



Sadece AB ülkeleri için  
Ekipmanda tehlikeli bileşenler bulunduğundan dolayı atık elektrikli ve elektronik ekipmanlar, aküler ve bataryalar çevre ve insan sağlığı üzerinde olumsuz etkiye yol açabilir.

Elektrikli ve elektronik cihazları veya bataryaları evsel atıklarla birlikte atmayın! Atık elektrikli ve elektronik ekipmanlar ile akümülatörler ve bataryalar hakkındaki Avrupa Direktifi ve söz konusu direktifin ulusal yasalara uyarlanması gereğince atık elektrikli ekipmanlar, bataryalar ve akümülatörler ayrı olarak depolanmalı ve çevre koruma hakkındaki mevzuata uygun olarak faaliyet gösteren ayrı bir kentsel atık toplama noktasına teslim edilmelidir. Bu husus, ekipmanın üzerine yerleştirilmiş üzerinde çarpı işareti bulunan tekerlekli çöp kovası simgesi ile belirtilmiştir.



AB Dış Mekan Gürültü Direktifi uyarınca garanti edilen ses gücü seviyesi.



Avustralya NSW Gürültü Kontrol Mevzuatı uyarınca ses gücü seviyesi

## Kullanım amacı

Bu cihaz kuru döküntüleri toplamak amacıyla kullanılır. Cihaz; oteller, okullar, hastaneler, fabrikalar, dükkanlar, ofisler ve kiralama hizmetleri gibi ticari kullanımlar için uygundur.

## Uygunluk Beyanları

### Sadece Avrupa ülkeleri için

Uygunluk beyanları bu kullanma kılavuzuna Ek A olarak eklenmiştir.

## Güvenlik önlemleri

### Akülü süpürme aracı güvenlik uyarıları

1. Operatörlerin süpürme aracının kullanımı konusunda yeterli kadar bilgilendirilmesi gereklidir.
2. Bu süpürme aracı sadece kuru kullanım içindir.
3. Kullanılmadığında süpürme aracını her zaman iç mekanlarda saklayın.
4. Cihazın üzerinde işaretli meyilden daha meyilli yüzeylerde temizleme maksatlarıyla kullanmayın.
5. Çocukların şarj edilebilir cihazla oynamalarına izin vermeyin.
6. Cihazı saklarken cihazı düz ve sabit bir yüzeye yerleştirin. Cihazı çocukların erişemeyeceği bir yerde saklamayın.
7. Cihaz dik durumda duracaksa cihazı her zaman düz yüzeylere yerleştirin.
8. Çalışma yerini temiz ve düzenli tutun. Ayrıca iyi aydınlatılmasını ve her zaman temiz tutulmasını sağlayın. Aksi takdirde kazalara neden olabilir.
9. Uygun iş kıyafeti giyin.
10. Batarya adaptörü kullanmayın.
11. Batarya alanına ıslak ellerle dokunmayın. Aksi takdirde elektrik çarpmasına neden olabilir.
12. Filtreyi ıslakken kullanmayın. Motorun yanmasına veya arızaya neden olabilir.
13. Yağmurlu havada veya yol yüzeyi ıslakken cihazı kullanmayın. Ayrıca sıvı veya köpük içeren atıkları almayın. Motorun yanmasına veya arızaya neden olabilir.
14. Kablo, iplik veya tel gibi ip benzeri atıkları toplamayın. Bu atıklar fırçalara dolaşabilir. Temizleme işleminden önce atıkları kaldırın. Aksi takdirde arızaya neden olabilir.
15. Topraklama hattını ayırmayın.
16. İcini ya da dışını benzin, tiner veya temizleyici kimyasallarla temizlemeye çalışmayın. Çatlaklar ya da renk değişiklikleri oluşabilir.
17. Tozlu yerleri temizlerken, bakım yaparken veya atıkları atarken koruyucu gözlük ve toz maskesi gibi uygun koruyucu ekipman takın.
18. Filtreleri düzgün bir şekilde takın. Cihazın filtre takılı olmadan, hatalı konumda takılmış olarak veya hasarlı durumda kullanılması motorun yanmasına veya arızaya neden olabilir.
19. Cihazı parçalarına ayırmayın. Aksi takdirde arızaya neden olabilir.
20. Anormal gözükten herhangi bir şey fark ederseniz hemen cihazı durdurun ve bataryaları çıkarın.

21. **Cihazı kullanmadan önce hasarlı parça olmadığından ve her parçanın düzgün çalıştığından emin olmak için kontrol edin.** Hasarlı parça varsa, kullanma kılavuzunda aksi özelliklerle belirtilmedikçe parçayı yetkili bayiye uygun şekilde değiştirin veya tamir ettirin.
22. **Tahrik kayışı, ana fırçalar, yan fırça, tutamak veya arka tekerlek nedeniyle sıkışma, takılma veya yaralanma riski vardır.**
23. **Cihazı asbest gibi zehirli maddeleri toplamak için kullanmayın.**
24. **Kirli veya tozlu yerleri temizlerken yan fırçayı kullanmayın.**
25. **Cihazı tehlikeli maddelerin veya açık alevin bulunduğu yerlerde kullanmayın.** Aksi takdirde yangına veya patlamaya neden olabilir.
26. **Cihazı patlayıcı ve yanıcı yerlerde kullanmayın.**

#### **Bataryalı aletin kullanımı ve bakımı**

1. **Sadece üretici tarafından belirtilen şarj aleti ile şarj edin.** Bir batarya kutusu için uygun olan şarj cihazı başka bir batarya kutusu ile kullanıldığında yangın riski oluşturabilir.
2. **Elektrikli aletleri sadece özel olarak belirtilen batarya kutuları ile kullanın.** Başka batarya kutularının kullanımı yaralanma ve yangın riski oluşturabilir.
3. **Batarya kutusu kullanılmadığında; iki terminal arasında bağlantı kurulmasına sebep olabilecek ataç, bozuk para, anahtar, çivi, vida gibi metal nesnelere ya da küçük metal objelerden uzak tutun.** Batarya terminallerine kısa devre yaptırmak yanıklara ya da yangına yol açabilir.
4. **Kötü koşullarda bataryadan sıvı sızabilir; bu sıvıya temas etmeyin.** Eğer istemeden bir temas olursa suyla yıkayın. Sıvı göze temas ederse, suyla yıkadıktan sonra tıbbi yardım alın. Bataryadan çıkan sıvı tahrişe ya da yanıklara neden olabilir.
5. **Batarya kutusu ya da alet hasar görmüşse ya da üzerinde değişiklik yapılmışsa batarya kutusunu kullanmayın.** Hasar görmüş ya da üzerinde değişiklik yapılmış batarya kutuları yangın, patlama ya da yaralanma riski ile sonuçlanan beklenmedik davranışlar sergileyebilir.
6. **Batarya kutusunu veya aleti ateşe ya da aşırı sıcaklıklara maruz bırakmayın.** Ateşe ya da 130 °C'nin üzerindeki sıcaklıklara maruz bırakmak patlamaya neden olabilir.
7. **Tüm şarj talimatlarına uyun ve batarya kutusunu ya da aleti yönergelerde belirtilen sıcaklık aralığının dışındaki sıcaklıklarda şarj etmeyin.** Uygun olmayan bir şekilde ya da belirtilen sıcaklık aralığının dışında şarj etmek bataryaya zarar verebilir ve yangın riskini artırabilir.
4. **Gözünüze elektrolit kaçarsa, gözlerinizi temiz suyla durulayın ve hemen tıbbi yardım alın.** Görme kaybına yol açabilir.
5. **Batarya kartuşuna kısa devre yaptırmayın:**
  - (1) **Terminallere herhangi bir iletken madde değdirmeyin.**
  - (2) **Batarya kartuşunu çiviler, madeni paralar, vb. gibi başka metal nesnelere aynı kaba koymaktan kaçının.**
  - (3) **Batarya kartuşunu yağmura ya da suya maruz bırakmayın.**
6. **Kısa devre, büyük bir akım akışına, aşırı ısınmaya, olası yanıklara hatta bataryanın bozulmasına yol açabilir.**
7. **Aleti ve batarya kartuşunu sıcaklığın 50 °C ya da daha yükseğe ulaştığı yerlerde saklamayın ve kullanmayın.**
7. **Aşırı derecede hasar görmüş ya da tamamen kullanılamaz durumda olsa bile batarya kartuşunu yakmayın.** Batarya kartuşu ateşe atılırsa patlayabilir.
8. **Batarya kartuşunu çivilemeyin, kesmeyin, ezmeyin, fırlatmayın, düşürmeyin ya da batarya kartuşuna sert bir nesne ile vurmayın.** Bu eylemler yangın, aşırı ısı veya patlamaya neden olabilir.
9. **Hasarlı bataryayı kullanmayın.**
10. **Aletin içerdiği lityum-iyon bataryalar Tehlikeli Eşyalar Yönetmeliğinin gereksinimlerine tabidir.** Ticari nakliye işlemleri için, örneğin üçüncü taraf, nakliye acenteleri tarafından yapılan nakliyelerde, paketleme ve etiketleme gereksinimlerine uyulmalıdır. Nakliyesi yapılacak ürünün hazırlanması için, tehlikeli maddeler konusunda uzman bir kişiye danışın. Lütfen muhtemelen daha ayrıntılı olan ulusal yönetmeliklere de uyun. Açık kontakları bantlayın ya da maskeleyin ve bataryayı paketin içinde hareket etmeyecek şekilde paketleyin.
11. **Batarya kartuşunu bertaraf ederken aletten çıkarın ve güvenli bir yerde bertaraf edin.** Bataryanın bertaraf edilmesi ile ilgili yerel düzenlemelere uyunuz.
12. **Bataryaları sadece Makita tarafından belirtilen ürünlerle kullanın.** Bataryaların uyumsuz ürünlere takılması; yangın, aşırı ısınma, patlama ya da elektrolit sızıntısına neden olabilir.
13. **Alet uzun süre kullanılmıyacaksa batarya aletten çıkarılmalıdır.**
14. **Kullanma sırasında ve sonrasında batarya kartuşu ısınarak yanıklara veya düşük sıcaklık yanıklarına yol açabilir.** Sıcak batarya kartuşları ile işlem yaparken dikkat edin.
15. **Yanıklara neden olabilecek kadar sıcak olabileceğinden kullandıktan hemen sonra aletin terminaline dokunmayın.**
16. **Batarya kartuşunun terminallerine, deliklerine ve kanallarına micir, toz veya toprak girmesine izin vermeyin.** Aletin veya batarya kartuşunun ısınmasına, alev almasına, patlamasına ve arızalanmasına neden olarak yanıklara veya yaralanmaya yol açabilir.

## **Batarya kartuşu hakkında önemli güvenlik talimatları**

1. **Batarya kartuşunu kullanmadan önce, tüm talimatları ve (1) batarya kartuşu, (2) batarya ve (3) ürün üzerindeki tüm uyarı işaretlerini okuyun.**
2. **Batarya kartuşunu parçalarına ayırmayın veya kurcalamayın.** Yangın, aşırı ısı veya patlamaya neden olabilir.
3. **Çalışma süresi aşırı derecede kısalmışsa kullanmayı derhal bırakın.** Aşırı ısınma, yanma riski hatta patlamaya neden olabilir.

17. **Alet yüksek gerilim elektrik güç hatlarını yakınında kullanımı desteklemediği sürece batarya kartuşunu yüksek gerilim elektrik güç hatlarının yakınında kullanmayın.** Aletin veya batarya kartuşunun arızalanmasına veya bozulmasına neden olabilir.
18. **Bataryayı çocuklardan uzak tutun.**

## BU TALİMATLARI MUHAFAZA EDİNİZ.

**⚠DİKKAT:** Sadece orijinal Makita bataryalarını kullanın. Orijinal olmayan Makita bataryaları ya da üzerine değişiklik yapılmış bataryaların kullanımı bataryanın patlamasına ve sonuç olarak yangın, kişisel yaralanma ve hasara neden olabilir. Ayrıca Makita aleti ve şarj aletinin Makita tarafından sunulan garantisini de geçersiz olur.

## Maksimum batarya ömrü için ipuçları

1. **Batarya kartuşunu tamamen boşalmadan önce şarj edin.** Aletin gücünün zayıflamaya başladığını fark ettiğinizde aleti durdurun ve batarya kartuşunu şarj edin.
2. **Tam dolu bir batarya kartuşunu asla yeniden şarj etmeyin.** Aşırı şarj etme bataryanın hizmet ömrünü kısaltır.
3. **Batarya kartuşunu 10 °C - 40 °C oda sıcaklığında şarj edin.** Sıcak bir batarya kartuşunu şarj etmeden önce soğumasını bekleyin.
4. **Batarya kartuşunu kullanılmıyorken aletten veya şarj aletinden çıkarın.**
5. **Uzun bir süre (altı aydan daha fazla) kullanmadığınız durumlarda batarya kartuşunu şarj edin.**

## Gürültü

Tipik A-ağırlıklı gürültü düzeyi (EN60335-2-72 standardına göre belirlenen):  
Ses basınç seviyesi ( $L_{pA}$ ): 70 dB (A) veya daha az  
Belirsizlik (K): 3 dB (A)  
İşlem sırasında gürültü seviyesi 80 dB (A)'yi geçebilir.

## Parça adları

### ► Şek.1

1	Tutamak	2	Tutamak kilitleme kolu	3	Kumanda paneli	4	Açma/Kapama düğmesi
5	Emme düğmesi	6	Filtre çırpma düğmesi	7	Ana fırça düğmesi	8	Lamba düğmesi
9	Kontrol düğmesi	10	Gösterge lambaları	11	Yan fırça açma/kapama kolu	12	Yan fırça yükseklik ayarlama düğmesi
13	Lamba	14	Sap	15	Yan fırça	16	Batarya kutusu kapağı
17	Ana fırça yükseklik ayarlama düğmesi	18	Arka tekerlek	19	Ön tekerlek	20	Ana fırçalar
21	Çöp kutusu mili	22	Sap (çöp kutusu kısmı)	23	Çöp kutusu	24	Batarya kutusu
25	Ön filtre	26	HEPA filtre	27	Fırça mili	28	Topraklama hattı

**NOT:** Beyan edilen gürültü emisyonu değer(ler)i bir standart test yöntemine uygun şekilde ölçülmüştür ve bir aleti bir başkasıyla karşılaştırmak için kullanılabilir.

**NOT:** Beyan edilen gürültü emisyonu değer(ler)i bir ön maruz kalma değerlendirmesi olarak da kullanılabilir.

**⚠UYARI:** Kulak koruyucuları takın.

**⚠UYARI:** Elektrikli aletin gerçek kullanımı sıradaki gürültü emisyonu, aletin kullanım biçimlerine, özellikle işlenen iş parçasının türüne bağlı olarak beyan edilen değer(ler)den farklı olabilir.

**⚠UYARI:** Gerçek kullanım koşullarındaki tahmini maruziyeti baz alan, operatörü koruyacak güvenlik önlemlerini mutlaka belirleyin (çalışma döngüsü içerisinde aletin kapalı olduğu ve aktif durumda olmasının yanı sıra boşta çalıştığı zamanlar gibi, bütün zaman dilimleri göz önünde bulundurarak).

## Titreşim

Titreşim toplam değeri (üç eksenli vektör toplamı) (EN60335-2-72 standardına göre hesaplanan):  
Titreşim emisyonu ( $a_{h1}$ ): 2,5 m/s<sup>2</sup>den az  
Belirsizlik (K) : 1,5 m/s<sup>2</sup>

**NOT:** Beyan edilen titreşim toplam değer(ler)i bir standart test yöntemine uygun şekilde ölçülmüştür ve bir aleti bir başkasıyla karşılaştırmak için kullanılabilir.

**NOT:** Beyan edilen titreşim toplam değer(ler)i bir ön maruz kalma değerlendirmesi olarak da kullanılabilir.

**⚠UYARI:** Elektrikli aletin gerçek kullanımı sıradaki titreşim emisyonu, aletin kullanım biçimlerine, özellikle işlenen iş parçasının türüne bağlı olarak beyan edilen değer(ler)den farklı olabilir.

**⚠UYARI:** Gerçek kullanım koşullarındaki tahmini maruziyeti baz alan, operatörü koruyacak güvenlik önlemlerini mutlaka belirleyin (çalışma döngüsü içerisinde aletin kapalı olduğu ve aktif durumda olmasının yanı sıra boşta çalıştığı zamanlar gibi, bütün zaman dilimleri göz önünde bulundurarak).

## Ayrı olarak satılan ürünlerin tanıtımı

**⚠ DİKKAT:** Bu aksesuarlar ve ek parçalar bu el kitabında belirtilen Makita aletiniz ile kullanılmak için tavsiye edilmektedir. Herhangi başka bir aksesuar ya da ek parça kullanılması insanlar için bir yaralanma riski getirebilir. Aksesuarları ya da ek parçaları yalnızca belirtilmiş olan kullanım amaçlarına uygun olarak kullanın.

Ayrı olarak satılan ürünlerin ayrıntıları için kataloğa bakın veya bayi ya da satış ofisimize iletişime geçin.

- Çok işlevli adaptör
- Toz torbası
- Orijinal Makita batarya ve şarj aleti

**NOT:** Listedeki parçaların bazıları alet paketi içerisinde standart aksesuar olarak dahil edilmiş olabilir. Bunlar ülkeden ülkeye farklılık gösterebilir.

## KULLANIM ÖNLEMLERİ

### Montaj

**⚠ DİKKAT:** Cihazı çalıştırmadan önce Açma/Kapama düğmesinin kapatıldığını ve bataryaların çıkarıldığını kontrol edin.

### Tutamak açısı ayarı

Cihazı kullanmayı kolaylaştırmak için tutamağın açısını ayarlayabilirsiniz. Fabrikadan sevk edilirken tutamak katlanmıştır.

**⚠ DİKKAT:** Tutamak kilitleme kolunu düzgün bir şekilde devreye alın. Tutamak katlanır veya düşerse yaralanma tehlikesi vardır.

1. Tutamak kilitleme kolunun kilidini açın.
2. Tutamağı istenen açığa ayarlayın.  
► **Şek.2:** 1. Tutamak kilitleme kolu 2. Tutamak
3. Tutamak kilitleme kolunu devreye alın.  
► **Şek.3:** 1. Tutamak kilitleme kolu

### Tutamağı katlama

Cihazı saklama/kontrol için dik durumda koyduğunuzda veya cihazı kaldırarak taşırken tutamağı katlayın.

► **Şek.4**

### Tutamak gevşek ve tıkrırtı yapıyorsa

Tutamak kilitleme kolu düzgün bir şekilde kilitlemesine rağmen tutamak gevşek ve tıkrırtı yapıyorsa tutamak kilitleme kolunun karşı tarafındaki somunu sıkarak ayarlayın. Tutamak gevşek ve tıkrırtı yaparken cihaz kullanılırsa tutamağın katlanması veya düşmesi tehlikesi mevcut olup yaralanmaya neden olabilir.

- **Şek.5:** 1. Tutamak kilitleme kolu 2. Tutamak  
3. Sıkma somunu (gevşekliği ayarlamak için)

## Yan fırçanın takılması ve çıkarılması

Yan fırça, temizleme genişliğini artırmak ve ayrıca duvarların yanındaki alanları temizlemek için kullanılabilir.

**⚠ DİKKAT:** Yan fırçayı doğru takın. Fırça yerinden çıkarsa insanlara temas ederek yaralanmaya neden olabilir.

### Takma

1. Yan fırçayı uzatın ve cihazı şekilde gösterildiği gibi dik duruma getirin.  
► **Şek.6:** 1. Yan fırça

2. Yan fırçanın kancalarını (2 yerde) montaj delikleriyle hizalayarak yan fırçayı takın.

Yan fırçanın kancaları (2 yerde) 6 delikten herhangi biriyle hizalanabilir.

► **Şek.7:** 1. Kancalar (2 yerde) 2. Delikler (6 yerde)

**NOT:** Kancaları deliklere geçirmeyi kolaylaştırmak için yan fırça kolu indirilirken yan fırçayı saatin aksi yönünde çevirin.

### Çıkarma

Kancaların kavrama noktalarını içeri doğru bastırarak yan fırçayı çıkarın.

► **Şek.8:** 1. Kancaların kavrama noktaları

## Bataryaları şarj etme

### Kalan batarya kapasitesinin gösterilmesi

Kalan batarya kapasitesini göstermesi için batarya kartuşu üzerindeki kontrol düğmesine basın. Gösterge lambaları birkaç saniye yanar.

► **Şek.9:** 1. Gösterge lambaları 2. Kontrol düğmesi

Gösterge lambaları			Kalan kapasite
Yanıyor	Kapalı	Yanıp sönmüyor	
■	□	▣	%75 ila %100
■ ■ ■ ■			
■ ■ ■ □			%50 ila %75
■ ■ □ □			
■ □ □ □			%25 ila %50
■ □ □ □			
■ □ □ □			%0 ila %25
■ □ □ □			
▣ □ □ □			Bataryayı şarj edin.
■ ■ □ □			Batarya arızalanmış olabilir.
□ □ ■ ■			

**NOT:** Kullanım koşullarına ve ortam sıcaklığına bağlı olarak, gösterilen değer gerçek kapasiteden biraz farklılık gösterebilir.

**NOT:** İlk (en soldaki) gösterge lambası, batarya koruma sistemi çalıştığından yanıp söner.

## Kalan batarya kapasitesi göstergesi (kumanda paneli)

Kalan batarya kapasitesini kumanda panelinden de kontrol edebilirsiniz. Kalan batarya kapasitesi, Açma/Kapama düğmesi açıldığında veya kapatıldığında ya da kontrol düğmesine basıldığında gösterilir. Batarya göstergelambaları 3 saniye yanar.

Gösterge lambaları			Kalan pil kapasitesi
Açık	Kapalı	Yanıp sönüyor	
			%50 ila %100
			%20 ila %50
			%0 ila %20
			Bataryayı şarj edin

## Kullanmadan önce bilinmesi gerekenler

### Cihazın taşınması

**⚠️ DİKKAT:** Cihazı taşımadan önce Açma/Kapama düğmesinin kapatıldığını ve bataryaların çıkarıldığını kontrol edin.

**⚠️ DİKKAT:** Çöp kutusunu boşaltın ve cihazı kaldırıp taşımadan önce çöp kutusunun kancayla düzgün bir şekilde kilitletiğini kontrol edin. Kancanın kilitlememesi yaralanmaya neden olabilir.

**⚠️ DİKKAT:** Cihazın kaldırılıp taşınması her zaman en az iki kişiyle güvenli bir taşıma vücut pozisyonu ile gerçekleştirilmelidir. Cihazın güvenli olmayan bir şekilde taşınması yaralanmaya neden olabilir.

**⚠️ DİKKAT:** Cihazı yokuşta yükleyip boşaltırken tekerlekleri düşürmemeye dikkat edin.

Cihazı, biri bir saptan diğeri diğer saptan (çöp kutusu kısmı) tutacak şekilde iki kişi taşınmalıdır.

► **Şek.10:** 1. Sap 2. Sap (çöp kutusu kısmı)

### Çalışma ortamı

Temizlenecek yerde kablo veya tel gibi iplik benzeri atıklar varsa devam etmeden önce bunları kaldırın. İplik benzeri atıklar ana fırçalara ve yan fırçaya dolaşabilir.

► **Şek.11:** 1. İplik benzeri atık

## Koruma işlevi

Bu cihaz bir koruma işlevi ile donatılmıştır. Aşağıdaki koşullardan biri meydana geldiğinde koruma işlevi otomatik olarak tüm motorları durdurur. Kumanda panelindeki lambalar hata durumunu gösterir.

Yanma durumu		Hata durumu	İşlem
Açık	Kapalı		
		Batarya hatası	Bataryaları şarj edin.
		Cihazın sıcaklığı yüksek	Cihazın soğumasını bekleyin.
		Fırça aşırı yüklendi	Fırçayı kullanmayı durdurun ve aşırı yüklenme nedenini giderin.
		Emme aşırı yüklendi	Emme modunu kullanmayı durdurun ve aşırı yüklenme nedenini giderin.
		Filtre çırpması aşırı yüklendi	Fırça çırpması işlevini kullanmayı durdurun ve aşırı yüklenme nedenini giderin.
		Yeniden başlatma önleme	Açma/Kapama düğmesini kapatın.

### Yeniden başlatma önleme

Bu cihaz bir yeniden başlatma işlevi ile donatılmıştır. Bataryalar, Açma/Kapama düğmesi açıkken takılır veya Açma/Kapama düğmesi açıkken cihaz düşük güç modundan\* toparlanırsa yeniden başlatma işlevi beklenmeden çalışmaya başlamayı önler. Açma/Kapama düğmesi kapatıldığında hata göstergesi kaybolur. Daha sonra Açma/Kapama düğmesi açıldığında cihaz çalışmaya başlar.

\* Düşük güç modu: Aşağıdaki koşulların hepsi geçerli olduğunda cihaz, batarya kapasitesini korumak için düşük güç moduna geçer.

- Motorlar çalışmıyor.
- Ön lambalar kapalı.
- Bir dakika süreyle hiçbir düğmeye basılmadı.

Bu mod bazı elektronik devrelere giden gücü keser.

**NOT:** Yeniden başlatma önleme dışındaki bir hata göstergesini iptal etmek için Açma/Kapama düğmesini kapatın ve aşağıdaki üç işlemden birini gerçekleştirin.

- Açma/Kapama düğmesini açın.
- Kumanda panelindeki bir düğmeye basın.
- Bir dakika boyunca hiçbir işlem yapmayın.

**NOT:** Hata oluşup oluşmadığından bağımsız olarak lambaları açıp kapatabilirsiniz.

**NOT:** Açma/Kapama düğmesi açıkken bir hata oluştuktan sonra bir dakika boyunca hiçbir işlem yapılmazsa tüm kumanda paneli göstergeleri kapanır ama hata giderilmez.

- Lambalar açıkta: Hata göstergesini yeniden görüntülemek için kumanda panelindeki herhangi bir düğmeye basın.
- Lambalar kapalıysa: Cihaz düşük güç modundadır, bu yüzden kumanda panelindeki bir düğmeye basmak yeniden başlatma önlemeyi tetikler.

## Diğer nedenlere karşı korumalar

Koruma sistemi, cihaza zarar verebilecek diğer nedenler için de tasarlanmıştır ve cihazın otomatik olarak durmasını sağlar. Cihaz çalışır geçici duraklama ve durma yaparsa nedenleri ortadan kaldırmak için aşağıdaki tüm adımları uygulayın.

1. Cihazı kapatın ve ardından tekrar açarak yeniden çalıştırın.
2. Bataryaları şarj edin veya şarjlı bataryalarla değiştirin.
3. Cihazın ve bataryaların soğumasını bekleyin.

Koruma sistemi eski haline getirilerek ilerleme kaydedilemezse yerel Makita Servis Merkezimize başvurun.

# KULLANIM

## Bataryaların takılması/çıkartılması

**⚠️ DİKKAT:** Bataryaları takmadan veya çıkarmadan önce Açma/Kapama düğmesinin kapalı olduğunu kontrol edin.

**⚠️ DİKKAT:** Batarya kutusu kapağını açıp kapatırken parmaklarınızı kaptırmamaya dikkat edin. Yaralanma tehlikesi vardır.

## Bataryaları takma

Batarya kutusu kapağını açın. Bataryayı girinti ile hizalayın ve yerine tık sesi ile oturana kadar sokun. Batarya kutusu kapağını kapatın.

► **Şek.12:** 1. Batarya kutusu kapağı

## Bataryaları çıkarma

Bataryanın üzerindeki düğmesi basılı tutarken bataryayı batarya kutusundan çekip çıkarın.

► **Şek.13:** 1. Düğme 2. Batarya "1" 3. Batarya "2"

Cihaz takılı bir veya iki bataryayla çalışır.

### • İki batarya takma

Yan yana takılı iki batarya ile önce batarya "1" kullanılır. Batarya "1" bittiğinde cihaz, çalışmada duraklama olmadan otomatik olarak batarya "2"ye geçer.

**NOT:** Batarya "2" kullanılırken batarya "1" takılsa bile, batarya "2" bitmeden veya Açma/Kapama düğmesi kapatılmadan cihaz batarya "1"e geçmez.

### • Bir batarya takma

Takılan batarya otomatik olarak algılanır.

## Cihazın çalıştırılması

### Ana fırça yükseklik ayarı

Cihazın alt kısmındaki ana fırçanın yüksekliği (sadece arka taraf) ayarlanabilir. Temizlenecek zeminin durumuna, ana fırçanın uzunluğuna vb. bağlı olarak uygun bir şekilde ayarlayın.

► **Şek.14:** 1. Ana fırça (arka taraf)

Ana fırçaların yüksekliğini ayarlamak için ana fırça yükseklik ayarlama düğmesini çevirin.

Ana fırçaların yüksekliğini azaltmak için (zeminle daha fazla temas sağlanması için ayarlama) düğmeyi okla gösterilen yöne çevirin.

► **Şek.15:** 1. Ana fırça yükseklik ayarlama düğmesi 2. Ana fırça yüksekliği

Ana fırçaların yüksekliğini artırmak için (zeminle daha az temas sağlanması için ayarlama) düğmeyi okla gösterilen yöne çevirin.

► **Şek.16:** 1. Ana fırça yükseklik ayarlama düğmesi 2. Ana fırça yüksekliği

**NOT:** Ana fırçalar aşınır. Ana fırçaların yüksekliğini düzenli olarak kontrol ederek ayarlayın. Fırçaların yeterince ayarlanması mümkün değilse fırçaları değiştirin.

## Uygun ana fırça yüksekliğinin kontrol edilmesi

**ÖNEMLİ NOT:** Uygun yüksekliğe dikkat edin. Ana fırça üzerindeki çok fazla basınç, ana fırçanın aşınmasını hızlandırır ve çalışma süresini kısaltır.

Bir ana fırça iz genişliği, ana fırçanın uygun yüksekliğini gösterir.

1. Sap veya tutamaktan tutarak cihazın ön tarafını kaldırın. Cihazı aşağıdaki maddelerle kaplı düz bir yüzeye taşıyın ve ardından cihazı yüzeye hafifçe indirin.

- Toz tabakası
- Tebeşir tabakası

2. Açma/Kapama düğmesini açın ve ana fırçaları yaklaşık 15 - 30 saniye süreyle döndürün.

3. Açma/Kapama düğmesini kapatın. Ana fırçanın yüzeye temas etmesini önlemek için cihazın ön tarafını kaldırın ve cihazı başka bir alana taşıyın.

Ana fırça izinin, 25 - 40 mm (1" - 1-9/16") genişliğinde eşit bir dikdörtgen olduğuna kontrol edin.

İzin şekli uygun değilse ana fırça yükseklik ayarlama düğmesini kullanarak yüksekliği yeniden ayarlayın.

► **Şek.17:** 1. Toz veya tebeşir tabakası 2. Ana fırça (arka taraf) 3. İz

## Yan fırçanın açılması veya kapatılması

Yan fırça, temizleme genişliğini artırmak ve ayrıca duvarların yanındaki alanları temizlemek için kullanılabilir.

Yan fırçayı kullanmak için kilit açma düğmesini basılı tutun ve yan fırça açma/kapama kolunu indirin.

Yan fırça zemin yüzeyine indirilir. Yan fırça açıkken ana fırçalarla birlikte döner.

► **Şek.18:** 1. Yan fırça 2. Kilit açma düğmesi 3. Yan fırça açma/kapama kolu

Yan fırça kullanımda değilken yan fırça açma/kapama kolunu kaldırın.

Yan fırça zemin yüzeyinden kaldırılır. Yan fırça kapalıyken dönmaz.

► **Şek.19:** 1. Yan fırça 2. Yan fırça açma/kapama kolu

## Yan fırça yükseklik ayarı

Yan fırça açıkken yüksekliği ayarlanabilir. Temizlenecek zeminin durumuna, yan fırçanın uzunluğuna vb. bağlı olarak uygun bir şekilde ayarlayın.

Yan fırçanın yüksekliğini ayarlamak için yan fırça yükseklik ayarlama düğmesini çevirin.

Yan fırçanın yüksekliğini azaltmak için (zeminle daha fazla temas sağlanması için ayarlama) düğmeyi okla gösterilen yöne çevirin.

► **Şek.20:** 1. Yan fırça yükseklik ayarlama düğmesi

Yan fırçanın yüksekliğini artırmak için (zeminle daha az temas sağlanması için ayarlama) düğmeyi okla gösterilen yöne çevirin.

► **Şek.21:** 1. Yan fırça yükseklik ayarlama düğmesi

**NOT:** Yan fırça aşınır. Yan fırçanın yüksekliğini düzenli olarak kontrol ederek ayarlayın. Fırçanın yeterince ayarlanması mümkün değilse fırçayı değiştirin.

## Temizlemeye başlama

**⚠DİKKAT:** Kullanırken cihazı sıkıca tutun. Ayrıca cihaz yokuşta olsun veya olmasın cihazı başıboş bırakmayın. Cihaz hareket edebilir ve kazaya neden olabilir.

**⚠DİKKAT:** Cihaza çöp kutusu veya toz torbası takılı değilken fırçaları döndürmeyin veya filtre çirpma işlevini başlatmayın.

**⚠DİKKAT:** Dönen fırçalara dokunmayın. Yaralanma tehlikesi vardır.

**⚠DİKKAT:** Cihazı kablo, iplik veya tel gibi fırçalara dolanabilecek şeyleri toplamak için kullanmayın. Aksi takdirde arızaya neden olabilir. İplik benzeri atıkları önceden kaldırın.

**⚠DİKKAT:** Cihazı zeminin dik yokuş veya çok kaygan olduğu yerler gibi dengesiz yerlerde kullanmayın. Kararsız çalışma veya cihazın devrilme tehlikesi vardır.

**⚠DİKKAT:** Tozlu ortamları temizlerken maske, gözlük ve eldiven gibi koruyucu ekipman takın.

## Temizleme

**ÖNEMLİ NOT:** Kilit açma düğmesine basmadan Açma/Kapama düğmesini zorlayarak çevirmeyin.

1. Gücü açmak için kilit açma düğmesini "I" tarafına bastırarak Açma/Kapama düğmesini çevirin.

► **Şek.22:** 1. Açma/Kapama düğmesi 2. Kilit açma düğmesi 3. Kumanda paneli

2. Gerekirse kumanda panelindeki işlev düğmelerine basarak ayarları değiştirin. (Bkz. "Kumanda paneli işlemleri.")

3. Temizlemeye başlamak için tutamağı itin.

► **Şek.23**

**NOT:** Yan fırçanın açılıp kapatılması ile ilgili olarak bkz. "Yan fırçanın açılması veya kapatılması."



4. Gücü kapatmak için kilit açma düğmesini "O" tarafına bastırarak Açma/Kapama düğmesini çevirin.

► **Şek.24:** 1. Açma/Kapama düğmesi 2. Kilit açma düğmesi

## Kumanda paneli işlemleri

### Ana fırça dönüş hızını değiştirme

Güç açıldığında [ana fırça düğmesi]'ne her basış fırça dönüş hızı modunu değiştirir.




Düğme/LED gösterge	Mod	İşlev
	Standart mod	Fırça dönüş hızı standarttır. Çok kir varken idealdir.
	Sessiz mod	Sessizce temizlemek istediğinizde veya uzun süre temizlemek istediğinizde idealdir.

**NOT:** Yan fırçanın dönüş hızı, ana fırçaların dönüş hızına bağlıdır.

**NOT:** Güç açıldığında çalışma, güç daha önce kapatıldığında kullanılmakta olan moda başlar.

### Emme modunu değiştirme

Güç açıkken [emme düğmesi]'ne her basış emme gücü modunu değiştirir.

Düğme/LED gösterge	Mod	İşlev
	Standart mod	Emme gücü standarttır. Tozlu ortamlarda temizlik için idealdir.
	Sessiz mod	Sessiz ve uzun temizlik için idealdir.
	Kapalı	Emme gerekmediğinde ve ayrıca sessiz moddan daha sessiz ve daha uzun temizlik için idealdir.





**NOT:** Güç açıldığında çalışma, güç daha önce kapatıldığı anda kullanılmakta olan modda başlar.

**NOT:** Emme fanı kullanılmıyken filtre çırpma işlevi açılırsa emme fanı geçici olarak durur ve ardından filtre çırpma durduğunda yeniden başlar.



## Filtre çırpma işlevini açıp kapatma

[Filtre çırpma düğmesi]'ne basmak filtre çırpma işlevini açıp kapatır.

Düğme/LED gösterge	Mod	İşlev
	Açık	Filtre çırpma işlevini açar. Filtre çırpma işlevi çalışırken tıkanmayı ortadan kaldırmak için toz filtreden otomatik olarak temizlenir. Yaklaşık 15 saniye sonra otomatik olarak kapanır.
	Kapalı	Filtre çırpma işlevini kapatır.

## Lambaları açıp kapatma

[Lamba düğmesi]'ne basmak lambaları açıp kapatır.

Düğme/LED gösterge	Mod	İşlev
	Açık	Lambaları açar.
	Kapalı	Lambaları kapatır.

► **Şek.25:** 1. Lamba

### Lamba otomatik kapatma işlevi

Aşağıdaki iki koşul 30 dakika boyunca sürerse lambalar otomatik olarak kapanır.

- Motorların hiçbiri (ana fırçalar, emme ve filtre çırpma) çalışmıyor.
- Hiçbir düğmeye basılmadı.

## Kalan batarya kapasitesinin gösterilmesi

Kalan batarya kapasitesini göstermek için [kontrol düğmesi]'ne basın.

## Çöp kutusunun kullanılması

► **Şek.26:** 1. Çöp kutusu

- Atıklar çöp kutusunda toplanır.
- Temizleme işlemi için bkz. "Temizlemeye başlama."

## Çıkarma

1. Çöp kutusunun kancasını kaldırın.

2. Kancayı cihazdan çıkarın.

► **Şek.27:** 1. Kanca

3. Çöp kutusunu cihazdan çıkarın.

► **Şek.28:** 1. Kanca 2. Çöp kutusu

## Takma

1. Çöp kutusunun girintisini cihazın çöp kutusu miline takın.

► **Şek.29:** 1. Girinti 2. Çöp kutusu mili

2. Kancayı cihaza geçirin ve çöp kutusunu yerine sabitlemek için kancayı indirin.

## Toz torbasının kullanılması

### İsteğe bağlı aksesuar

► **Şek.30:** 1. Toz torbası 2. Şeffaf pencere

- Toz torbası büyük kapasiteli olup düşen yapraklar gibi iri atıkları toplamak için uygundur.
- Üstteki şeffaf pencereden bakarak ne kadar atık toplandığını kontrol edebilirsiniz.
- Toz çekerken çöp kutusunu kullanın. Toz torbası çöp kutusu kadar hava geçirmez değildir.
- Temizleme işlemi için bkz. "Temizlemeye başlama."

**NOT:** Düşen yapraklar gibi hafif atıkları toplarken emme modunun kullanılması önerilir. Emme modunun kullanılması, mod kapalı durumda toplanandan daha fazla atık toplanmasına yardımcı olur.

## Takma

1. Çöp kutusunu cihazdan çıkarın.

► **Şek.31:** 1. Kanca 2. Çöp kutusu

2. Toz torbası çerçevesinin girintisini cihazın çöp kutusu miline takın.

► **Şek.32:** 1. Toz torbası çerçevesi 2. Girinti 3. Çöp kutusu mili

3. Kancayı cihaza geçirin ve toz torbası çerçevesini yerine sabitlemek için kancayı indirin.

► **Şek.33**

4. Toz torbasının sol ve sağındaki kancaları takma girintilerine asarak toz torbasını takın.

► **Şek.34:** 1. Kanca 2. Girinti

## Çıkarma

Takma işleminin adımlarını tersinden uygulayın.

## Poliyeten poşet geçirme

**ÖNEMLİ NOT:** Poliyeten poşet geçirildiğinde toz torbasının içini görmek zor olabilir.

Toz torbasına poliyeten poşet geçirmek atığı atma zamanı geldiğinde size rahatlık verir, çünkü atma işi sadece poliyeten poşeti içindekilerle birlikte çıkarıp atarak tamamlanabilir.

1. Sapı (toz torbası için) kaldırın ve toz torbasını çıkarın.

► **Şek.35:** 1. Sap (toz torbası için) 2. Toz torbası

2. Poliyeten poşeti (ticari araç, torba açıklığı çevre uzunluğu 1.600 mm (63")) toz torbasına takın.

► **Şek.36:** 1. Poliyeten poşet

3. Toz torbasının sol ve sağındaki kancaları takma girintilerine asarak toz torbasını takın.

## Çok işlevli adaptör kullanma

### İsteğe bağlı aksesuar

Çok işlevli adaptör takmak, Makpac veya taşınabilir güç ünitesi monte edilmesini mümkün kılar.

**▲DİKKAT:** Çok işlevli adaptörü verilen vidaları kullanarak yerine düzgün bir şekilde sabitleyin.

**▲DİKKAT:** Makpac veya taşınabilir güç ünitesini, çok işlevli adaptörün üzerindeki mandalları veya kancaları kullanarak yerine düzgün bir şekilde sabitleyin.

**▲DİKKAT:** Çok işlevli adaptörün üzerine ağırlığı 20 kg (44 lbs) veya daha fazla olan eşyalar koymayın.

**▲DİKKAT:** Çok işlevli adaptörün üzerine monteli Makpac veya taşınabilir güç ünitesinin tutamağını, cihazı taşımak veya çalıştırmak için kullanmayın. Aksi takdirde kazalara neden olabilir.

**▲DİKKAT:** Çok işlevli adaptörün üzerine Makpac veya taşınabilir güç ünitesini monteliyken cihazı dik durumda bırakmayın. Aksi takdirde çok işlevli adaptörün kilitleme mekanizması zarar görebilir veya Makpac ya da taşınabilir güç ünitesi düşebilir.

## Çok işlevli adaptörü takma

1. Çok işlevli adaptörün sol ve sağındaki çıkıntıları cihazın üzerindeki montaj girintileriyle hizalayarak çok işlevli adaptörü takın.

► **Şek.37:** 1. Çıkıntı 2. Girinti 3. Çok işlevli adaptör

Çok işlevli adaptörü monte etmek zorsa cihazın üzerindeki tutamak kilitleme kolunu gevşetin. Tutamak kilitleme kolu gevşetildiğinde tutamağın düşmesini önlemek için tutamağı katlayın ve ardından çok işlevli adaptörü monte edin.

2. Dört vidayı sıkarak çok işlevli adaptörü yerine sabitleyin.

► **Şek.38:** 1. Vidalar

## Çok işlevli adaptörü çıkarma

Takma işleminin adımlarını tersinden uygulayın.

### Çok işlevli adaptörün parçalarının adları

► **Şek.39:** 1. Sabitleme mandalı (Makpac için) 2. Kancalar A (PDC01 / PDC1200 / PDC1500 için) 3. Kanca B (PDC1200 / PDC1500 için) 4. Kancalar C (PDC01 için)

## Makpac'ı monte etme

**▲DİKKAT:** Makpac monte ederken 315 mm (12-3/8") yüksekliğini geçmeyin.

Sol ve sağdaki sabitleme mandallarını Makpac'ın montaj çentiklerine sıkıca geçirerek Makpac'ı yerine sabitleyin.

► **Şek.40:** 1. Makpac 2. Sabitleme mandalları

## Makpac'ı çıkarma

Sol ve sağdaki sabitleme mandallarını açın ve Makpac'ı çıkarın.

## Taşınabilir güç ünitesi monte etme

**▲DİKKAT:** Cihazı, sırtınızda taşınabilir güç ünitesi ile kullanmayın.

**▲DİKKAT:** Çok işlevli adaptöre taşınabilir güç ünitesi monte ederken taşınabilir güç ünitesinin kablosunun düzgün bir şekilde düzenlendiğinden emin olun. Aksi takdirde sarkan kablo zemine sürterek kablounun çıkmasına, dumana veya yangına neden olabilir.

1. Taşınabilir güç ünitesinin alt kenarını kancalara A geçirin ve kanca B veya kanca C ile yerine sabitleyin. Taşınabilir güç ünitesinin tutamağı hafifçe yukarı kaldırıldığında taşınabilir güç ünitesinin cihazdan çıkmadığını kontrol edin.

• PDC1200 / PDC1500

Taşınabilir güç ünitesinin alt kenarını kancalara A geçirin ve kanca B ile yerine sabitleyin. Taşınabilir güç ünitesinin tutamağı hafifçe yukarı kaldırıldığında taşınabilir güç ünitesinin cihazdan çıkmadığını kontrol edin.

Kilitleme düğmesinin kırmızı göstergesi görünüyorsa taşınabilir güç ünitesi tam olarak kilitlememiştir.

► **Şek.41:** 1. Taşınabilir güç ünitesi 2. Kancalar A 3. Kanca B 4. Kilitleme düğmesi 5. Kırmızı gösterge

• PDC01

Taşınabilir güç ünitesinin alt kenarını kancalara A geçirin ve kanca C ile yerine sabitleyin. Kanca B kullanılmaz.

► **Şek.42:** 1. Taşınabilir güç ünitesi 2. Kancalar A 3. Kancalar C

2. Taşınabilir güç ünitesinin soketi ve adaptörün fişi (XGT batarya için) üzerindeki üçgen işaretlerini hizalayın ve bunları sonuna kadar sıkı bir şekilde birbirine geçirin.

► **Şek.43:** 1. Taşınabilir güç ünitesinin soketi 2. Adaptörün fişi (XGT batarya için) 3. Üçgen işaretleri

3. Batarya kutusu kapağını açın.

► **Şek.44:** 1. Batarya kutusu kapağı

4. Şekilde gösterildiği gibi kabloları, çok işlevli adaptör ve batarya kutusunun girintisinden geçecek şekilde düzenleyin. Adaptörü (XGT batarya için) batarya takma açıklığındaki girinti ile hizalayın ve adaptörü yerine tık sesi ile oturana kadar sokun.

► **Şek.45:** 1. Çok işlevli adaptördeki girinti 2. Batarya kutusundaki girinti 3. Adaptör (XGT batarya için)

5. Batarya kutusu kapağını kapatın.

## Taşınabilir güç ünitesini çıkarma

### PDC1200 / PDC1500

1. Adaptörün fişini (XGT batarya için) taşınabilir güç ünitesinin soketinden çıkarın ve kabloyu çıkarın.

**ÖNEMLİ NOT:** Adaptörün fişinden çıkarırken kabloyu çekmeyin. Ayrıca taşınabilir güç ünitesini sadece kablodan tutarak taşımayın.

Kablo kopabilir veya başka bir şekilde zarar görebilir.

2. Taşınabilir güç ünitesinin kilitleme düğmesini bastırırken taşınabilir güç ünitesinin tutamağını kaldırın.

► **Şek.46:** 1. Taşınabilir güç ünitesi 2. Kilitleme düğmesi 3. Tutamak

## PDC01

1. Adaptörün fişini (XGT batarya için) taşınabilir güç ünitesinin soketinden çıkarın ve kabloyu çıkarın.

**ÖNEMLİ NOT:** Adaptörün fişinden çıkarırken kabloyu çekmeyin. Ayrıca taşınabilir güç ünitesini sadece kablodan tutarak taşımayın.

Kablo kopabilir veya başka bir şekilde zarar görebilir.

2. Kancaları C kurtarın ve taşınabilir güç ünitesini dışarı, ardından yukarı çekin.

► **Şek.47:** 1. Taşınabilir güç ünitesi 2. Kancalar C 3. Tutamak

## Kullanım sonrası işlemleri

**⚠DİKKAT:** Cihaz kullanılmıyacaksa Açma/ Kapama düğmesinin kapatıldığını ve bataryaların çıkarıldığını kontrol edin.

## Atıkların atılması

**⚠DİKKAT:** Atıkları atarken her zaman maske ve eldiven gibi koruyucu ekipman takın. Atıklardaki keskin cisimlere dokunma tehlikesi olup yaralanmaya neden olabilir.

**⚠DİKKAT:** Atıkları çok fazla birikmeden önce erkenden atın. Emme gücü düşebilir.

1. Kancayı çıkarın ve ardından çöp kutusunu cihazdan çıkarın.

► **Şek.48:** 1. Çöp kutusu 2. Kanca

Toz torbasını kullanırken sapı kaldırın ve toz torbasını çekip çıkarın.

► **Şek.49:** 1. Sap (toz torbası için) 2. Toz torbası

2. Çöp kutusu veya toz torbasını atık toplama noktasına götürerek atıkları atın.

► **Şek.50**

Toz torbasını kullanırken içine polietilen poşet geçirmek polietilen poşeti atıklarla birlikte atmanıza imkan verir.

► **Şek.51**

3. Atıkları attıktan sonra çöp kutusu veya toz torbasını cihaza takın. Kancanın düzgün bir şekilde kilitlendiğini kontrol edin.

## BAKIM

**⚠DİKKAT:** Kontrol ya da bakım yapmadan önce cihazın kapalı ve batarya kartuşunun çıkarılmış olduğundan daima emin olun.

**ÖNEMLİ NOT:** Benzin, tiner, alkol ve benzeri maddeleri kesinlikle kullanmayın. Renk değişimi, deformasyon veya çatlaklar oluşabilir.

## Bakım

### Cihaz gövdesinin temizlenmesi

**⚠DİKKAT:** Cihaz gövdesini suyla yıkamayın. Aksi takdirde arızaya neden olabilir.

Cihaz gövdesindeki kirleri temizlemek için az miktarda seyreltilmiş nötr deterjanla nemlendirilmiş bir bezle silin.

► **Şek.52**

### Ana fırçaların temizlenmesi

1. Tutamağı katlayın ve cihazı şekilde gösterildiği gibi dik duruma getirin.

2. Bir ana fırçayı şekilde ok A ile gösterilen yönde içeri ittirin.

Ana fırçanın bir ucunu şekilde ok B ile gösterilen yönde çıkarın.

► **Şek.53:** 1. Ana fırça

3. Ana fırçanın diğer ucunu fırça milinden çıkarın.

4. Benzer şekilde diğer ana fırçayı çıkarın.

5. Fırçalara takılmış iplik benzeri atıklar varsa bunları elle çıkarın.

► **Şek.54**

6. Tozu silkeleyin ve fırçaları, çok kirli iseler suyla yıkayın. Yıkadıktan sonra gölgede kurumaya bırakın; bunları tamamen kuruyana kadar kullanmayın.

► **Şek.55**

7. Her bir ana fırçayı, şekilde gösterildiği gibi uçların şekilleri cihazın montaj alanlarına uyacak şekilde yönlendirin.

Uçların şekilleri uymuyorsa ana fırçanın sol-sağ yönünü uyacak şekilde ters çevirin.

► **Şek.56:** 1. Ana fırça 2. Eksi şekil 3. Artı şekil

8. Cihazın fırça miline, şekilde okla gösterilen yönde bir ana fırça takın.

► **Şek.57:** 1. Fırça mili

9. Cihazın montaj alanına, şekilde okla gösterilen yönde bir ana fırça takın ve yerine sabitleyin.

► **Şek.58**

**NOT:** Uçların şekilleri uymuyorsa ana fırçayı takamazsınız. Bu durumda 7. adıma dönün ve işlemi yeniden yapın.

10. Benzer şekilde diğer ana fırçayı takın.

► **Şek.59**

**⚠DİKKAT:** Ana fırçaları taktıktan sonra şekillerin doğru şekilde geçtiğini kontrol edin.

**NOT:** Ana fırçalar kısa bir uzunluğa kadar aşınırsa bunları değiştirin.

## Yan fırçanın temizlenmesi

Yan fırçayı takma ve çıkarma prosedürü için bkz. "Yan fırçanın takılması ve çıkarılması."

1. Yan fırçayı çıkarın.
  2. Tozu silkeleyin ve fırçaları, çok kirli iseler suyla yıkayın. Yıkadıktan sonra gölgede kurumaya bırakın; bunları tamamen kuruyana kadar kullanmayın.
- **Şek.60**
3. Yan fırçayı takın.

**NOT:** Yan fırça kısa bir uzunluğa kadar aşırırsa bunları değiştirin.

## Filtrelerin temizlenmesi

**⚠DİKKAT:** Filtrelerin düzgün bir şekilde takıldığından emin olun ve filtreler takılı değilken cihazı kullanmayın. Ayrıca hasarlı veya ıslak filtreleri kullanmayın. Motorun yanmasına veya arızaya neden olabilir.

**ÖNEMLİ NOT:** Filtreler yıkanabilir ve yeniden kullanılabilir. Filtrelerin hasar görmesini engellemek için filtreleri temizlerken şu ürünleri kullanmayın.

- Havalı toz üfleme aparatları
- Basıncılı yıkama makinaları
- Metal gibi sert materyallerden yapılan fırçalar

1. Çöp kutusunu çıkarın.
  2. Ön filtrenin kancasını şekilde okla gösterilen yönde ittirerek ön filtreyi çıkarın.
- **Şek.61:** 1. Ön filtre 2. Kanca
3. HEPA filtrenin kancalarını şekilde oklarla gösterilen yönde ittirerek HEPA filtreyi çıkarın.
- **Şek.62:** 1. HEPA filtre 2. Kanca
4. Tozu silkeleyin ve filtreleri, çok kirli iseler suyla yıkayın. Yıkadıktan sonra ön filtre ve HEPA filtreyi gölgede kurumaya bırakın; bunları tamamen kuruyana kadar kullanmayın.
- **Şek.63:** 1. Ön filtre 2. HEPA filtre
5. HEPA filtreyi takmak için HEPA filtrenin kenarını cihazın üzerindeki girintilere geçirin ve filtreyi yerine ittirin. Kancaların sıkıca sabitlendiğini kontrol edin.
- **Şek.64:** 1. HEPA filtre 2. Kenar 3. Girinti 4. Kanca
6. Ön filtreyi takmak için ön filtre üzerindeki çıkıntılarla cihazın üzerindeki girintilere geçirin ve filtreyi yerine ittirin. Kancanın sıkıca sabitlendiğini kontrol edin.
- **Şek.65:** 1. Ön filtre 2. Çıkıntı 3. Girinti 4. Kanca

## Sünger filtrenin temizlenmesi

**⚠DİKKAT:** Sünger filtreyi temizledikten sonra mutlaka çöp kutusuna takın. Suda yıkadıysanız takmadan önce kurutun.

- Sünger filtre tozla tıkanırsa, çöp kutusundan çıkarın ve silerek ya da suda yıkayarak temizleyin.
1. Sünger kılıfını çöp kutusundan çıkarın.
  2. Sünger kılıfını açarak sünger filtreyi çıkarın.
- **Şek.66:** 1. Çöp kutusu 2. Sünger kılıfı 3. Sünger filtre
3. Sünger filtreyi silerek ya da suda yıkayarak temizleyin.
  4. Sünger filtreyi orijinal konumuna takın.

## Borunun temizlenmesi

Toz torbasını (isteğe bağlı aksesuar) kullanırken kum, çakıl ve küçük düşen yapraklar gibi ince atıklarla boru tıkanabilir.

1. Boruyu toz torbası çerçevesinden çekin.
  2. Atıkları buradan temizleyin.
- **Şek.67:** 1. Toz torbası çerçevesi 2. Boru
3. Boruyu orijinal konumuna takın.

## Düzenli kontroller

Cihazın kullanım ömrünün uzun olmasını ve güvenli kullanılmasını sağlamak için aşağıda verilen kontrolleri düzenli olarak yapın.

### Günlük kontroller

- Çöp kutusu: Kutuyu boşaltın.
- Filtreler: Kirliyse temizleyin.
- Fırçalar: İplik benzeri atıklar dolanmışsa temizleyin.
- Kontrol ve hareketli kısımlar: Rahat hareket ettiklerini kontrol edin.

### Haftalık kontroller

- Ana fırça yüksekliği: Yükseklik uygun değilse yeniden ayarlayın.
- Vidalar (çok işlevli adaptör kullanırken): Gevşekse sıkın.

## Sarf malzemelerinin değiştirilmesi/ yenilenmesi

### Fırça değişimi

Ana fırçalar ve yan fırça aşırırsa değiştirmek için yerel Makita servis merkezimize sorun.

### Ana fırçaların değiştirilmesi

Uygun şekilde ayarlanamazsa ana fırçaları değiştirin. Bkz. "Ana fırça yükseklik ayarı". Ana fırçaları çıkarmak ve takmak için bkz. "Ana fırçaların temizlenmesi".

### Yan fırçanın değiştirilmesi

Yan fırça yükseklik ayarlama düğmesi en alt konuma çevrildiğinde yan fırça zemine temas etmiyorsa yan fırçayı değiştirin. Bkz. "Yan fırça yükseklik ayarı". Yan fırçayı çıkarmak ve takmak için bkz. "Yan fırçanın takılması ve çıkarılması".



# Makita Europe N.V.

Jan-Baptist Vinkstraat 2, 3070 Kortenberg, Belgium

# Makita Corporation

3-11-8, Sumiyoshi-cho, Anjo, Aichi 446-8502 Japan

[www.makita.com](http://www.makita.com)



885A57-993  
EN, FR, DE, IT, NL,  
ES, PT, EL, TR  
20231204