

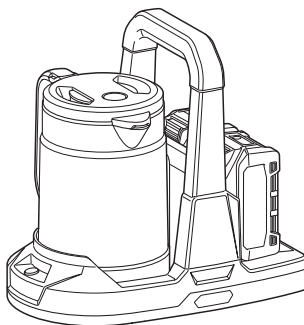

EN	Cordless Kettle	INSTRUCTION MANUAL	4
FR	Bouilloire Sans Fil	MANUEL D'INSTRUCTIONS	13
DE	Akku-Wasserkocher	BETRIEBSANLEITUNG	22
IT	Bollitore elettrico senza fili	ISTRUZIONI PER L'USO	32
NL	Accuwaterkoker	GEBRUIKSAANWIJZING	42
ES	Hervidor Inalámbrico	MANUAL DE INSTRUCCIONES	52
PT	Chaleira a Bateria	MANUAL DE INSTRUÇÕES	62
DA	Ledningsfri elkedel	BRUGSANVISNING	71
EL	Φορητός βραστήρας	ΕΓΧΕΙΡΙΔΙΟ ΟΔΗΓΙΩΝ	80
TR	Akülü Kettle	KULLANMA KILAVUZU	90
ZHTW	充電式電水壺	使用說明書	99
FA	کتری شارژی	دفترچه راهنما	115
AR	غلاية لاسلكية	دليل الإرشادات	122

KT001G



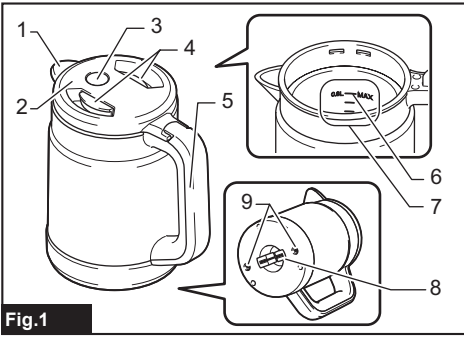

Fig.1

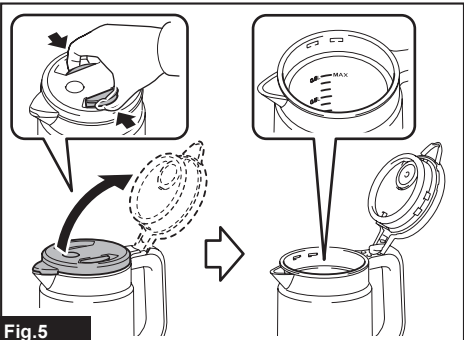

Fig.5

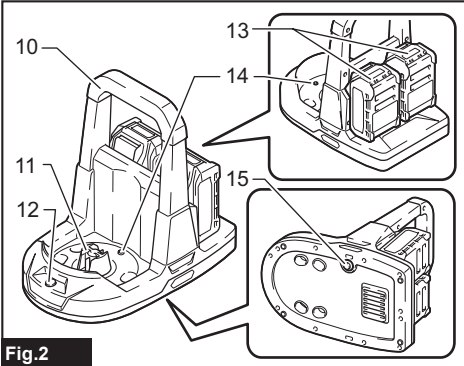

Fig.2

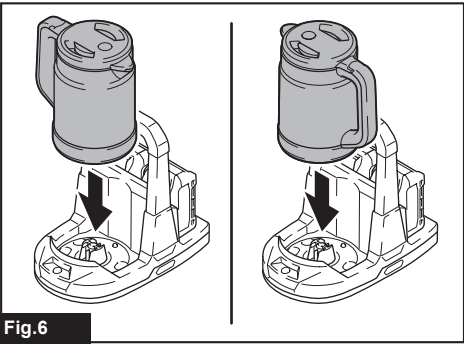

Fig.6

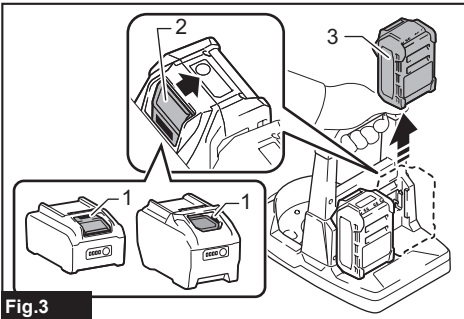

Fig.3

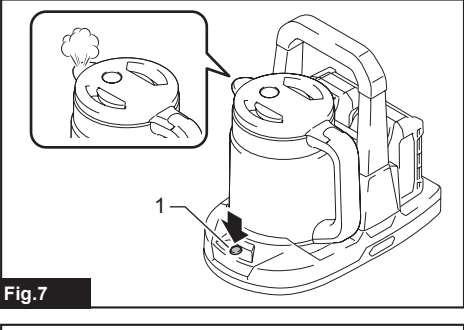

Fig.7

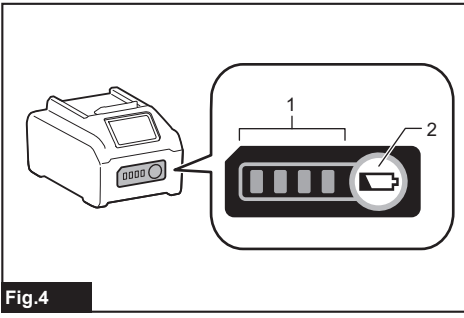
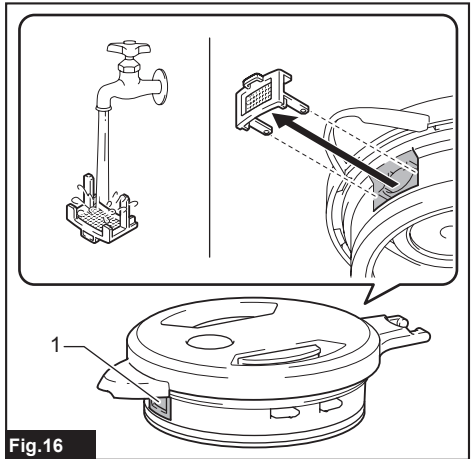
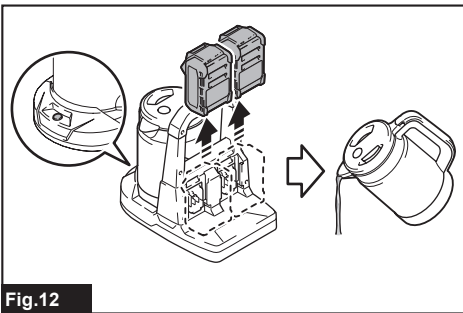
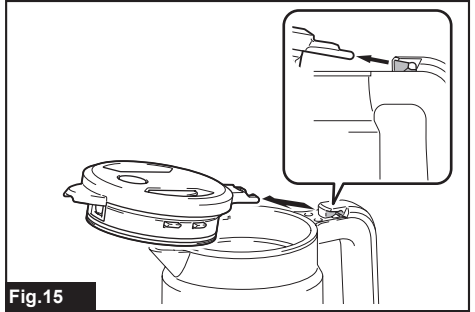
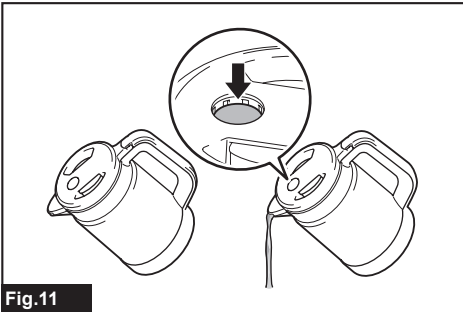
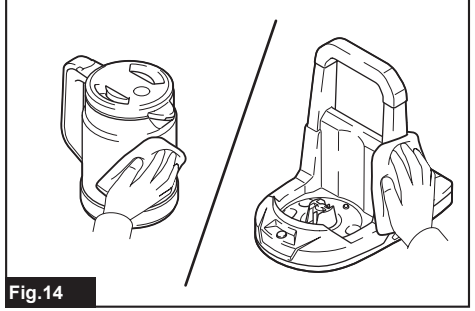
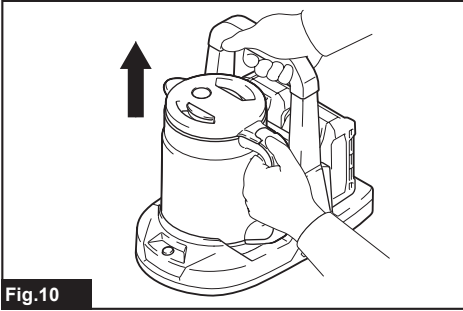
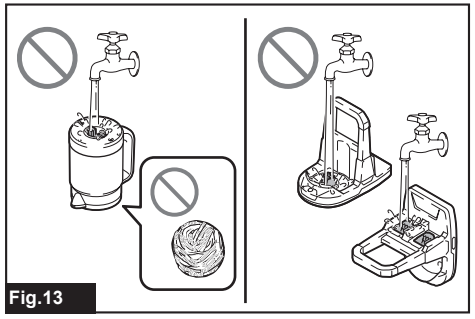
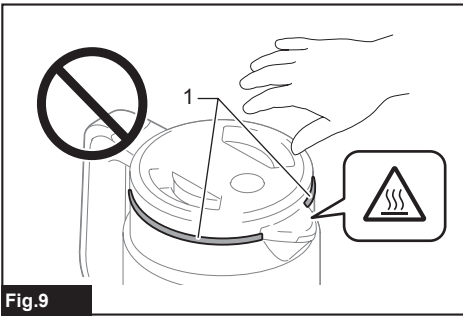

Fig.4



Fig.8



WARNING

- For users in Europe:
This appliance can be used by children aged from 8 years and above if they have been given supervision or instruction concerning use of the appliance in a safe way and if they understand the hazards involved. Cleaning and user maintenance shall not be made by children unless they are older than 8 and supervised. Keep the appliance and its cord out of reach of children aged less than 8 years. Appliances can be used by persons with reduced physical, sensory or mental capabilities or lack of experience and knowledge if they have been given supervision or instruction concerning use of the appliance in a safe way and understand the hazards involved. Children shall not play with the appliance.
- For users in areas other than Europe:
This appliance is not intended for use by persons (including children) with reduced physical, sensory or mental capabilities, or lack of experience and knowledge, unless they have been given supervision or instruction concerning use of the appliance by a person responsible for their safety. Children should be supervised to ensure that they do not play with the appliance.
- See the chapter “MAINTENANCE” for the appropriate details of precautions during user maintenance.
- See the chapter “SPECIFICATIONS” for the type reference of the battery.
- See the section “Installing or removing battery cartridge” for how to remove or install the battery.
- When disposing the battery cartridge, remove it from the tool and dispose of it in a safe place. Follow your local regulations relating to disposal of battery.
- If the tool is not used for a long period of time, the battery must be removed from the tool.
- Do not short the battery cartridge.
- This appliance is intended to be used in household and similar applications such as:
 - staff kitchen areas in shops, offices and other working environments;
 - farm houses;
 - by clients in hotels, motels and other residential type environments;
 - bed and breakfast type environments.
- To protect against fire, electric shock, do not immerse the appliance and battery in water or in any other liquid.
- Do not overfill water in the appliance. Boiled water may be ejected and cause burn injury.
- **WARNING: Do not remove the lid while the water is boiling.**
- It is a battery-operated appliance, the battery being charged outside the appliance.
- Rechargeable batteries are to be removed from the appliance before being charged.
- Batteries are to be inserted with the correct polarity.
- Exhausted batteries are to be removed from the appliance and safely disposed of.
- Avoid spilling any liquid on the power supply connectors or the battery terminals.
- This appliance is water kettle for boiling water and there is potential of injury from misuse.

SPECIFICATIONS

Model:	KT001G
Rated voltage	D.C. 36 V - 40 V max
Capacity	0.8 L
Dimensions (L x W x H)	235 x 322 x 307 mm (without battery cartridge)
Net weight *1 (The combined value of the kettle and the power supply stand)	2.8 - 5.9 kg (with battery cartridges)
Net weight (The kettle only)	1.0 kg
Net weight (The power supply stand only)	1.1 kg (without battery cartridge)
Estimated boiling time *2	approx. 8 min. (when boiling 0.8 L 23 °C water at ambient temperature is 23 °C)

*1 The lightest and heaviest combination weight of the kettle, the power supply stand, and battery cartridges are shown in the table.

*2 Values may differ depending on battery type, charging status, and usage condition.

- Due to our continuing program of research and development, the specifications herein are subject to change without notice.
- Specifications may differ from country to country.

Amount of water that can be boiled

Battery cartridge (Full charged)	Amount of water that can be boiled*
BL4020 x 2	1.1 L
BL4025 x 2	1.2 L
BL4040 x 2	2.2 L
BL4050F x 2	3.0 L
BL4080F x 2	4.9 L
PDC1200	11.4 L

* When boiling 23 °C water at ambient temperature is 23 °C

NOTE: Amounts are approximate and may differ depending on battery type, charging status, and usage condition.

NOTE: The amount of water that can be boiled with one battery is about half of the amount when using two batteries.

Applicable battery cartridge and charger

Battery cartridge	BL4020 / BL4025 / BL4040 / BL4050F / BL4080F
Charger	DC40RA / DC40RB / DC40RC

- Some of the battery cartridges and chargers listed above may not be available depending on your region of residence.

⚠WARNING: Only use the battery cartridges and chargers listed above. Use of any other battery cartridges and chargers may cause injury and/or fire.

Recommended cord connected power source

Portable power pack	PDC1200
---------------------	---------

- The cord connected battery pack(s) listed above may not be available depending on your region of residence.
- Before using the cord connected battery pack, read instruction and cautionary markings on them.

Symbols

The followings show the symbols which may be used for the equipment. Be sure that you understand their meaning before use.



Read instruction manual.



Warning: Hot surface. Risk of burns. Do not touch until cooled.



A representative battery applicable to this product.



Ni-MH
Li-Ion

Only for EU countries
Due to the presence of hazardous components in the equipment, waste electrical and electronic equipment, accumulators and batteries may have a negative impact on the environment and human health. Do not dispose of electrical and electronic appliances or batteries with household waste!
In accordance with the European Directive on waste electrical and electronic equipment and on accumulators and batteries and waste accumulators and batteries, as well as their adaptation to national law, waste electrical equipment, batteries and accumulators should be stored separately and delivered to a separate collection point for municipal waste, operating in accordance with the regulations on environmental protection.
This is indicated by the symbol of the crossed-out wheeled bin placed on the equipment.



Only for EU countries
Correct Disposal of this product
This marking indicates that this product should not be disposed with other household wastes throughout the EU. To prevent possible harm to the environment or human health from uncontrolled waste disposal, recycle it responsibly to promote the sustainable reuse of material resources.
To return your used device, please use the return and collection systems or contact the retailer where the product was purchased. They can take this product for environmental safe recycling.
Due to the presence of hazardous components in the equipment, used electrical and electronic equipment may have a negative impact on the environment and human health.

Intended use

The appliance is intended for boiling water.

SAFETY WARNINGS

Cordless Kettle safety warnings

⚠ WARNING: IMPORTANT! READ CAREFULLY all safety warnings and all instructions BEFORE USE. Failure to follow the warnings and instructions may result in electric shock, fire and/or serious injury.

1. **Do not use any accessories not recommended by the manufacturer.** Otherwise unexpected matter may occur.
2. **Do not touch hot surfaces.** Surfaces are liable to get hot during use.
3. **Do not use the appliance around explosive atmosphere.** Otherwise burns or a fire may occur.
4. **Do not use the appliance close to heat sources (stoves, etc.).**
5. **Do not use the appliance in humid or wet locations or expose it to rain.** Otherwise water may get into the appliance and electric shock may result.
6. **Put the appliance on the flat stable surface.**
7. **Do not cover the spout while boiling.** Steam cannot be discharged and may cause a malfunction or injury.
8. **Allow to cool before cleaning the appliance.** Otherwise burn injury may occur.
9. **Be careful not to lay down the appliance that contains water.** The discharge lock does not seal water completely. Water may spill, even if the discharge lock is activated.
10. **Position the appliance so that walls or furniture are not exposed to steam.** Otherwise discoloration, deformation or cracks may result.
11. **Boil only water. Do not boil other than water like milk, tea, or soup etc.** Otherwise the contents may be ejected and cause an injury, or the appliance may get dirty or malfunction may occur.
12. **Do not put anything other than water in the kettle, like a bottle or cup etc.** Otherwise the water may be ejected and cause an injury, or the appliance may get dirty or malfunction may occur.
13. **Do not open the lid immediately after boiling.** Otherwise boiled water may drip and cause burn injury.

⚠ WARNING: DO NOT let comfort or familiarity with product (gained from repeated use) replace strict adherence to safety rules for the subject product. MISUSE or failure to follow the safety rules stated in this instruction manual may cause serious personal injury.

Safety warnings for battery-operated appliance

Battery-operated appliance use and care

- 1. Prevent unintentional starting. Ensure the switch is in the off-position before connecting to battery pack, picking up or carrying the appliance.** Carrying the appliance with your finger on the switch or energizing appliance that have the switch on invites accidents.
- 2. Disconnect the battery pack from the appliance before making any adjustments, changing accessories, or storing appliance.** Such preventive safety measures reduce the risk of starting the appliance accidentally.
- 3. Recharge only with the charger specified by the manufacturer.** A charger that is suitable for one type of battery pack may create a risk of fire when used with another battery pack.
- 4. Use appliances only with specifically designated battery packs.** Use of any other battery packs may create a risk of injury and fire.
- 5. When battery pack is not in use, keep it away from other metal objects, like paper clips, coins, keys, nails, screws or other small metal objects, that can make a connection from one terminal to another.** Shorting the battery terminals together may cause burns or a fire.
- 6. Under abusive conditions, liquid may be ejected from the battery; avoid contact. If contact accidentally occurs, flush with water. If liquid contacts eyes, additionally seek medical help.** Liquid ejected from the battery may cause irritation or burns.
- 7. Do not use a battery pack or appliance that is damaged or modified.** Damaged or modified batteries may exhibit unpredictable behaviour resulting in fire, explosion or risk of injury.
- 8. Do not expose a battery pack or appliance to fire or excessive temperature.** Exposure to fire or temperature above 130 °C may cause explosion.
- 9. Follow all charging instructions and do not charge the battery pack or appliance outside the temperature range specified in the instructions.** Charging improperly or at temperatures outside the specified range may damage the battery and increase the risk of fire.
- 10. Have servicing performed by a qualified repair person using only identical replacement parts.** This will ensure that the safety of the product is maintained.
- 11. Do not modify or attempt to repair the appliance or the battery pack except as indicated in the instructions for use and care.**

Important safety instructions for battery cartridge

- 1. Before using battery cartridge, read all instructions and cautionary markings on (1) battery charger, (2) battery, and (3) product using battery.**
- 2. Do not disassemble or tamper with the battery cartridge.** It may result in a fire, excessive heat, or explosion.
- 3. If operating time has become excessively shorter, stop operating immediately. It may result in a risk of overheating, possible burns and even an explosion.**
- 4. If electrolyte gets into your eyes, rinse them out with clear water and seek medical attention right away. It may result in loss of your eyesight.**
- 5. Do not short the battery cartridge:**
 - (1) Do not touch the terminals with any conductive material.**
 - (2) Avoid storing battery cartridge in a container with other metal objects such as nails, coins, etc.**
 - (3) Do not expose battery cartridge to water or rain.**

A battery short can cause a large current flow, overheating, possible burns and even a breakdown.
- 6. Do not store and use the appliance and battery cartridge in locations where the temperature may reach or exceed 50 °C (122 °F).**
- 7. Do not incinerate the battery cartridge even if it is severely damaged or is completely worn out. The battery cartridge can explode in a fire.**
- 8. Do not nail, cut, crush, throw, drop the battery cartridge, or hit against a hard object to the battery cartridge.** Such conduct may result in a fire, excessive heat, or explosion.
- 9. Do not use a damaged battery.**
- 10. The contained lithium-ion batteries are subject to the Dangerous Goods Legislation requirements.**

For commercial transports e.g. by third parties, forwarding agents, special requirement on packaging and labeling must be observed. For preparation of the item being shipped, consulting an expert for hazardous material is required. Please also observe possibly more detailed national regulations.

Tape or mask off open contacts and pack up the battery in such a manner that it cannot move around in the packaging.
- 11. When disposing the battery cartridge, remove it from the appliance and dispose of it in a safe place. Follow your local regulations relating to disposal of battery.**
- 12. Use the batteries only with the products specified by Makita.** Installing the batteries to non-compliant products may result in a fire, excessive heat, explosion, or leak of electrolyte.
- 13. If the appliance is not used for a long period of time, the battery must be removed from the appliance.**

14. **During and after use, the battery cartridge may take on heat which can cause burns or low temperature burns. Pay attention to the handling of hot battery cartridges.**
15. **Do not touch the terminal of the appliance immediately after use as it may get hot enough to cause burns.**
16. **Do not allow chips, dust, or soil stuck into the terminals, holes, and grooves of the battery cartridge.** It may result in poor performance or breakdown of the appliance or battery cartridge.
17. **Unless the appliance supports the use near high-voltage electrical power lines, do not use the battery cartridge near high-voltage electrical power lines.** It may result in a malfunction or breakdown of the appliance or battery cartridge.
18. **Keep the battery away from children.**

SAVE THESE INSTRUCTIONS.

CAUTION: Only use genuine Makita batteries. Use of non-genuine Makita batteries, or batteries that have been altered, may result in the battery bursting causing fires, personal injury and damage. It will also void the Makita warranty for the Makita appliance and charger.

Tips for maintaining maximum battery life

1. **Charge the battery cartridge before completely discharged. Always stop appliance operation and charge the battery cartridge when you notice less appliance power.**
2. **Never recharge a fully charged battery cartridge. Overcharging shortens the battery service life.**
3. **Charge the battery cartridge with room temperature at 10 °C - 40 °C (50 °F - 104 °F). Let a hot battery cartridge cool down before charging it.**
4. **When not using the battery cartridge, remove it from the appliance or the charger.**
5. **Charge the battery cartridge if you do not use it for a long period (more than six months).**

PARTS DESCRIPTION

Kettle

► Fig.1

1	Spout	2	Lid
3	Discharge lock button	4	Open-lid button
5	Handle	6	Maximum line
7	Water volume scale	8	Power supply connector (bottom side)
9	Temperature sensor	-	-

Power supply stand

► Fig.2

10	Carrying handle	11	Power supply connector
12	Power switch	13	Battery cartridge
14	Temperature sensor	15	Ground sensing element

FUNCTIONAL DESCRIPTION

CAUTION: Always be sure that the appliance is switched off and the battery cartridge is removed before adjusting or checking function on the appliance.

Installing or removing battery cartridge

CAUTION: Always switch off the appliance before installing or removing of the battery cartridge.

CAUTION: Hold the appliance and the battery cartridge firmly when installing or removing battery cartridge. Failure to hold the appliance and the battery cartridge firmly may cause them to slip off your hands and result in damage to the appliance and battery cartridge and a personal injury.

To remove the battery cartridge, slide it from the appliance while sliding the button on the front of the cartridge.

To install the battery cartridge, align the tongue on the battery cartridge with the groove in the housing and slip it into place. Insert it all the way until it locks in place with a little click. If you can see the red indicator on the upper side of the button, it is not locked completely.

► Fig.3: 1. Red indicator 2. Button 3. Battery cartridge

CAUTION: Always install the battery cartridge fully until the red indicator cannot be seen. If not, it may accidentally fall out of the tool, causing injury to you or someone around you.

CAUTION: Do not install the battery cartridge forcibly. If the cartridge does not slide in easily, it is not being inserted correctly.

NOTE: Up to two battery cartridges can be installed, although the appliance uses one battery cartridge for operation.

Indicating the remaining battery capacity

Press the check button on the battery cartridge to indicate the remaining battery capacity. The indicator lamps light up for a few seconds.

► Fig.4: 1. Indicator lamps 2. Check button

Indicator lamps			Remaining capacity
Lighted	Off	Blinking	
			75% to 100%
			50% to 75%
			25% to 50%
			0% to 25%
			Charge the battery.
			The battery may have malfunctioned.

NOTE: Depending on the conditions of use and the ambient temperature, the indication may differ slightly from the actual capacity.

NOTE: The first (far left) indicator lamp will blink when the battery protection system works.

Appliance / battery protection system

The appliance and battery are equipped with the protection system. This system automatically cuts off power to the motor to extend appliance and battery life. The appliance will automatically stop during operation if the appliance or battery is placed under one of the following conditions.

- **Overload protection :** When the appliance or battery is operated in a manner that causes it to draw an abnormally high current, the appliance automatically stops without any indication. In this situation, turn the appliance off and stop the application that caused the appliance to become overloaded. Then turn the appliance on to restart.
- **Overheat protection :** When the appliance or battery is overheated, the appliance automatically stops. Let the appliance cool down before turning it on again.
- **Overdischarge protection :** When the battery capacity becomes low, the appliance stops automatically. If the appliance does not operate even when the switches are operated, remove the battery cartridge from the appliance and charge it.

Protections against other causes

Protection system is also designed for other causes that could damage the appliance and allows the appliance to stop automatically. Take all the following steps to clear the causes, when the appliance has been brought to a temporary halt or stop in operation.

1. Turn the appliance off, and then turn it on again to restart.
2. Charge the battery(ies) or replace it/them with recharged battery(ies).
3. Let the appliance and battery(ies) cool down.

If no improvement can be found by restoring protection system, then contact your local Makita Service Center.

Using appliance with cord connected power source

Before using the cord connected power source, read instructions and cautionary markings on it.

⚠WARNING: When using the appliance with the cord connected power source, put the cord connected power source on the stable surface. This appliance is used in static position. Using the cord connected power source which you carry on your back may cause falling accident.

OPERATION

Preparation

When using the appliance for the first time, or after long period of storage, perform the following steps.

1. Remove all packing materials from the appliance.
2. Clean the interior of the kettle and filter. There may be dirt such as dust on them.

See the chapter "MAINTENANCE" for how to clean.

Boiling water

⚠CAUTION: Boil only water. Do not boil other than water.

⚠CAUTION: Do not put the appliance on an unstable place, a place where people often pass, or a place where children can reach. Otherwise the appliance may be accidentally tipped over and cause an injury.

⚠CAUTION: When closing the lid, push the lid securely and put the discharge lock button in locked position. Otherwise burn injury may occur when falling accident occurs.

1. Open the lid while pushing both of the open-lid buttons.
2. Pour preferred amount of fresh tepid water into the kettle. Then close the lid.

⚠ CAUTION: Make sure the discharge lock button is in locked position. Otherwise boiled water may be spilled unintentionally and cause burn injury.

⚠ CAUTION: Do not over fill water exceeding the maximum line. Otherwise boiled water may be ejected and cause burn injury.

NOTICE: Prevent no-water burning, do not turn on the appliance without water. Otherwise discoloration or malfunction may occur.

► Fig.5

- Put the kettle onto the power supply stand.
► Fig.6

- Push the power switch.

The power switch lights up in orange with single beep sound, then boiling starts.

► Fig.7: 1. Power switch

⚠ CAUTION: Make sure that the lid is closed. Otherwise large volume of steam may discharge and burn injury may occur.

⚠ CAUTION: Make sure that the discharge lock button is in locked position. Otherwise a large volume of steam may discharge and burn injury may occur.

⚠ CAUTION: Do not touch the steam. Risk of burn injury.

► Fig.8

⚠ CAUTION: Do not touch around  mark and the metal part located in the figure during boiling or some time after boiling. Risk of burn injury.

► Fig.9: 1. Metal part that may extreme hot

NOTE: If you press the power switch right after boiling operation, the appliance may not work due to the protection against high temperature. In this case, allow the appliance to cool and then press the power switch again.

When the boiling is finished, the appliance turns off automatically with a few seconds of beep sound.

NOTE: When you lift the kettle or the power supply stand while boiling, the appliance stop boiling and the power switch blinks in orange.

— If you return the kettle or the power supply stand while the power switch is blinking, the appliance restarts boiling automatically.

— Few seconds after you lift the kettle or the power supply stand, the appliance turns off.

NOTE: When the battery capacity becomes low while boiling, the appliance turns off and the power switch blinks in red for a few seconds with three beep sounds.

NOTE: If you turn on the appliance when all battery capacities are low, the appliance turns off within a few seconds with a single beep sound.

- Lift the kettle while holding the carrying handle of the power supply stand.

► Fig.10

- Pour the water.

⚠ CAUTION: Be careful not to get burned while pouring boiled water.

To prevent accidental water discharge, the discharge lock button is provided. Push the discharge lock button to pour the water.

► Fig.11

Carrying

⚠ WARNING: Do not carry the kettle with the power supply stand while heating water or with the boiled water in the kettle. Otherwise burn injury may result when falling accident occurs.

When carrying the appliance, hold the carrying handle.

MAINTENANCE

⚠ WARNING: All parts should be replaced at an Authorized Service Center.

⚠ CAUTION: Always be sure that the appliance is switched off, unplugged, and the battery cartridge is removed before attempting to perform inspection or maintenance.

⚠ CAUTION: Do not touch the kettle immediately after discharging the boiled water. Wait until the kettle is cooled down completely. Otherwise a burn injury may occur.

⚠ CAUTION: Make sure the kettle is empty before attempting to perform inspection or maintenance. Otherwise accidents may occur.

► Fig.12

NOTICE: Never use gasoline, benzine, thinner, alcohol or the like. Discoloration, deformation or cracks may result.

NOTICE: Do not use the dishwasher, dish dryer, or hairdryer.

NOTICE: Do not use polishing powder, bleach, cleanser, metal scrubbing brush, chemical scrubbing brush, etc.

NOTICE: Do not wash the kettle and the power supply stand. Do not wet the power supply connector.

► Fig.13

To maintain product SAFETY and RELIABILITY, repairs, any other maintenance or adjustment should be performed by Makita Authorized or Factory Service Centers, always using Makita replacement parts.

Cleaning

Exterior of the appliance

After the appliance is cooled, clean exterior of the appliance using clean clothes.

If the appliance is very dirty, use a cloth dampened in soapy water. Then wipe the water off with dry cloth.

► Fig.14

Interior of the kettle

Remove the lid by pulling it out from the kettle as shown in the figure.

► Fig.15

Rinse well with water, then dry the inside.

Filter

Remove the filter by pulling it out from the lid as shown in the figure.

Wash the filter, then dry it.

► Fig.16: 1. Filter

To install the filter and the lid, follow the removing procedure in reverse.

Removing scales inside the kettle

Through the use of the appliance, water scale will build up inside the kettle. Water scale makes boiling inefficient. If water scales becomes noticeable, clean the inside of the kettle with citric acid.

1. Open the lid, and remove the filter from the lid.
2. Pour water up to the maximum line into the kettle.
3. Add 40 g (1.4 oz) of citric acid commercially available into the water and stir it up. Then close the lid.
4. Put the kettle on the power supply stand.
5. Push the power switch.
6. Leave the kettle for about 1 hour after boiling finished.
7. Drain the water and rinse inside of the kettle with water.
8. If you taste or smell citric acid, boil water only and drain it.

If the dirt is hard to remove, repeat steps 2 to 7.

9. Dry the kettle and install the filter on the lid.

Storage

To prevent fire or burning, allow the appliance to cool down completely before you store it. Do not store the discharged battery for long periods, as it can shorten its service life.

TROUBLESHOOTING

Before asking for repairs, conduct your own inspection first. If you find a problem that is not explained in the manual, do not attempt to disassemble the machine. Instead, ask Makita Authorized Service Centers, always using Makita replacement parts for repairs.

Symptom	Probable cause	Remedy
Not working.	Battery cartridges are installed improperly.	Install the battery cartridges as described in this manual.
	The battery cartridges are exhausted.	Charge the battery cartridges.
The appliance turns off with beep sound soon after turning on the appliance.	The temperature sensor detects high temperature because the power switch has been pressed right after boiling.	Leave the appliance off for few minutes to cool the appliance.
The appliance turns off with the power switch blinking in orange soon after turning on the appliance.	The terminal of the temperature sensor is dirty.	Wipe off the dirt on the temperature sensor using dry cloth.
	The power supply stand is tilted or placed on unstable surface.	Put the appliance on the stable, level and flat surface.
Though the boiling operation has not finished, the appliance turns off with a few seconds of beep sound just like when the boiling is finished.	The terminal of the temperature sensor is dirty.	Wipe off the dirt on the temperature sensor using dry cloth.
	The kettle is not sitting on the power supply stand properly because dust or similar is caught between the kettle and the power supply stand.	Remove any dust on the bottom of the kettle or on the power supply stand.
The power switch does not stop blinking in red. (And the power switch turn off about 10 minutes after.)	Power supply connector on the kettle and/ or the power supply stand is dirty.	Remove the battery and wipe off the dirt on the power supply connector using dry cloth.
Boiled water spills out.	Water is filled exceeding the maximum line.	Reduce water below the maximum line.
	Anything other than water is filled in the kettle.	Do not boil anything other than water.
Smells of the boiled water.	Chlorine in tap water may smell.	
	Smell of resin just after unpacking will fade away in time.	
Drops of the water on the power supply stand.	Dew condensation may occur on the appliance because of the vapor of the boiled water.	
Boiled water leaks when the kettle is tilted.	There's opening on the spout. Even if the open-lid button is in locked position, the water leaks out when the kettle is tilted.	

OPTIONAL ACCESSORIES

⚠ CAUTION: These accessories or attachments are recommended for use with your Makita appliance specified in this manual. The use of any other accessories or attachments might present a risk of injury to persons. Only use accessory or attachment for its stated purpose.

If you need any assistance for more details regarding these accessories, ask your local Makita Service Center.

- Makita genuine battery and Makita authorized charger

NOTE: Some items in the list may be included in the tool package as standard accessories. They may differ from country to country.

AVERTISSEMENT

- Pour les utilisateurs situés en Europe :
Cet appareil peut être utilisé par des enfants de 8 ans et plus sous la surveillance d'un adulte ou s'ils ont reçu des instructions concernant l'utilisation en toute sécurité de l'appareil et s'ils comprennent les risques encourus. Le nettoyage et l'entretien à la charge de l'utilisateur ne doivent pas être réalisés par des enfants de moins de 8 ans sans surveillance. Tenez l'appareil et son cordon à l'écart des enfants de moins de 8 ans.
Les appareils peuvent être utilisés par des personnes aux facultés physiques, sensorielles ou mentales diminuées ou sans expérience ni expertise sous la surveillance d'un adulte ou s'ils ont reçu des instructions concernant l'utilisation en toute sécurité de l'appareil et s'ils comprennent les risques encourus.
Ne laissez pas les enfants jouer avec l'appareil.
- Pour les utilisateurs situés ailleurs qu'en Europe :
Cet appareil n'est pas prévu pour être utilisé par des personnes (dont les enfants) aux capacités physiques, sensorielles ou mentales réduites ou qui manquent d'expérience et de connaissances, à moins qu'ils aient fait l'objet d'une supervision ou d'une formation à l'utilisation de l'appareil par une personne responsable de leur sécurité. Les enfants doivent faire l'objet d'une surveillance afin d'éviter qu'ils ne jouent avec l'appareil.
- Voir le chapitre « ENTRETIEN » pour des précautions détaillées et appropriées pendant l'entretien à la charge de l'utilisateur.
- Voir le chapitre « SPÉCIFICATIONS » pour la désignation de la batterie.
- Voir la section « Insertion ou retrait de la batterie » pour la méthode de retrait ou d'insertion de la batterie.
- Une fois la batterie arrivée en fin de vie, retirez-la de l'outil et déposez-la en lieu sûr. Respectez la réglementation locale en matière de mise au rebut des batteries.
- Lorsque vous n'utilisez pas l'outil pendant une période prolongée, la batterie doit être retirée de l'outil.
- Ne court-circuitez pas la batterie.
- Cet appareil est conçu pour être utilisé à des fins domestiques et similaires, à savoir :
 - coin-cuisine du personnel dans un magasin, bureau et autre environnement de travail ;
 - ferme ;
 - par les clients d'un hôtel, motel et autre environnement de type résidentiel ;
 - environnement de type maison d'hôte.
- Pour éviter un incendie ou une électrocution, n'immergez pas l'appareil et la batterie dans l'eau ou dans tout autre liquide.
- Ne remplissez pas excessivement d'eau l'appareil. De l'eau bouillante peut être éjectée et vous brûler.
- **AVERTISSEMENT : Ne retirez pas le couvercle pendant l'ébullition.**
- Il s'agit d'un appareil fonctionnant sur batterie ; la batterie étant chargée à l'extérieur de l'appareil.
- Les batteries rechargeables doivent être retirées de l'appareil avant d'être rechargées.
- Respectez la polarité des batteries insérées.
- Retirez les batteries vides de l'appareil et mettez-les au rebut de manière appropriée.
- Évitez de renverser du liquide sur les connecteurs d'alimentation ou les bornes des batteries.
- Cet appareil est une bouilloire servant à faire bouillir de l'eau, et son utilisation incorrecte peut entraîner des blessures.

SPÉCIFICATIONS

Modèle :	KT001G
Tension nominale	36 V - 40 V c.c. max.
Capacité	0,8 l
Dimensions (L x P x H)	235 x 322 x 307 mm (batterie non incluse)
Poids net *1 (Valeur combinée de la bouilloire et du socle d'alimentation électrique)	2,8 - 5,9 kg (batteries incluses)
Poids net (La bouilloire seule)	1,0 kg
Poids net (Le socle d'alimentation électrique seul)	1,1 kg (batterie non incluse)
Durée d'ébullition estimée *2	Environ 8 minutes (lorsqu'on fait bouillir 0,8 l d'eau à 23 °C à une température ambiante de 23 °C)

*1 Le poids combiné le plus léger et le plus lourd de la bouilloire, du socle d'alimentation électrique et des batteries est indiqué dans le tableau.

*2 Les valeurs peuvent être différentes selon le type de batterie, le statut de la charge et les conditions d'utilisation.

- Étant donné l'évolution constante de notre programme de recherche et de développement, les spécifications contenues dans ce manuel sont sujettes à modification sans préavis.
- Les spécifications peuvent varier suivant les pays.

Quantité d'eau pouvant être portée à ébullition

Batterie (complètement chargée)	Quantité d'eau pouvant être portée à ébullition*
BL4020 x 2	1,1 l
BL4025 x 2	1,2 l
BL4040 x 2	2,2 l
BL4050F x 2	3,0 l
BL4080F x 2	4,9 l
PDC1200	11,4 l

* Lorsqu'on fait bouillir de l'eau à 23 °C à une température ambiante de 23 °C

NOTE : Les quantités sont des approximations et peuvent être différentes selon le type de batterie, le statut de la charge et les conditions d'utilisation.

NOTE : La quantité d'eau pouvant être portée à ébullition avec une seule batterie est d'environ la moitié de la quantité lorsque deux batteries sont utilisées.

Batterie et chargeur applicables

Batterie	BL4020 / BL4025 / BL4040 / BL4050F / BL4080F
Chargeur	DC40RA / DC40RB / DC40RC

- Certains chargeurs et batteries répertoriés ci-dessus peuvent ne pas être disponibles selon la région où vous résidez.

⚠ AVERTISSEMENT : N'utilisez que les batteries et les chargeurs répertoriés ci-dessus. L'utilisation d'autres batteries et chargeurs peut provoquer des blessures et/ou un incendie.

Source d'alimentation connectée par cordon recommandée

Support d'alimentation portable	PDC1200
---------------------------------	---------

- La ou les batteries connectées par cordon répertoriées ci-dessus peuvent ne pas être disponibles selon la région où vous résidez.
- Avant d'utiliser la batterie connectée par cordon, lisez les instructions et les avertissements inscrits dessus.

Symboles

Vous trouverez ci-dessous les symboles susceptibles d'être utilisés pour l'appareil. Veuillez à comprendre leur signification avant toute utilisation.



Lire le mode d'emploi.



Avertissement : Surface chaude. Risque de brûlure. Ne pas toucher avant refroidissement.



Représentation d'une batterie utilisable avec ce produit.



Pour les pays de l'Union européenne uniquement

En raison de la présence de composants dangereux dans l'équipement, les déchets d'équipements électriques et électroniques, les accumulateurs et les batteries peuvent avoir un impact négatif sur l'environnement et la santé humaine.

Ne jetez pas les appareils électriques et électroniques ou les batteries avec les ordures ménagères ! Conformément à la directive européenne relative aux déchets d'équipements électriques et électroniques et aux déchets d'accumulateurs et de batteries, ainsi qu'à son adaptation à la législation nationale, les déchets d'équipements électriques, les batteries et les accumulateurs doivent être collectés séparément et déposés dans un point de collecte distinct pour déchets urbains, conformément aux réglementations en matière de protection de l'environnement.

Cela est indiqué par le symbole de la poubelle à roulettes barrée sur l'équipement.



Uniquement pour les pays européens
Élimination correcte de ce produit
Ce marquage indique que ce produit ne doit pas être jeté avec les autres déchets ménagers dans toute l'Union européenne. Pour éviter de nuire à l'environnement ou à la santé humaine par l'élimination non contrôlée des déchets, recyclez-le de façon responsable en vue de promouvoir la réutilisation durable des ressources matérielles. Pour retourner votre appareil usagé, veuillez utiliser les systèmes de collecte et de retour ou contacter le détaillant auprès duquel vous avez acheté le produit. Ils peuvent recueillir ce produit pour le recycler en respectant l'environnement.
En raison de la présence de composants dangereux dans l'équipement, les équipements électriques et électroniques usagés peuvent avoir un impact négatif sur l'environnement et la santé humaine.

Utilisations

Cet appareil est prévu pour faire bouillir de l'eau.

CONSIGNES DE SÉCURITÉ

Consignes de sécurité pour bouilloire sans fil

⚠️ AVERTISSEMENT : IMPORTANT ! LIRE ATTENTIVEMENT toutes les consignes de sécurité et toutes les instructions AVANT UTILISATION. Le non-respect des avertissements et des instructions peut entraîner une électrocution, un incendie et/ou de graves blessures.

1. **N'utilisez pas d'accessoires non recommandés par le fabricant.** Autrement, un événement imprévu pourrait se produire.
2. **Ne touchez pas les surfaces chaudes.** Les surfaces sont susceptibles de devenir chaudes pendant l'utilisation.
3. **N'utilisez pas l'appareil dans une atmosphère explosive.** Autrement, des brûlures ou un incendie pourraient se produire.
4. **N'utilisez pas l'appareil près de sources de chaleur (cuisinières, etc.).**
5. **N'utilisez pas l'appareil dans un endroit humide ou mouillé ni ne l'exposez à la pluie.** Autrement, de l'eau pourrait pénétrer dans l'appareil et provoquer une électrocution.
6. **Placez l'appareil sur une surface plane et stable.**
7. **Ne couvrez pas le bec verseur pendant l'ébullition.** La vapeur ne peut pas être évacuée et peut entraîner un dysfonctionnement ou des blessures.
8. **Laissez l'appareil refroidir avant de le nettoyer.** Vous risqueriez autrement de vous brûler.
9. **Prenez soin de ne pas coucher l'appareil s'il contient de l'eau.** Le verrouillage de l'évacuation n'est pas complètement hermétique. De l'eau peut se répandre, même si le verrouillage de l'évacuation est activé.
10. **Placez l'appareil de sorte que les murs ou les meubles ne soient pas exposés à la vapeur.** Cela présente autrement un risque de décoloration, de déformation ou de fissuration.
11. **Ne faites bouillir que de l'eau. Ne faites pas bouillir de lait, de thé, de soupe, etc.** Autrement, le contenu pourrait être éjecté et vous blesser, ou l'appareil pourrait devenir sale ou ne pas fonctionner correctement.
12. **Ne placez rien d'autre que de l'eau dans la bouilloire, comme une bouteille ou une tasse, etc.** Autrement, l'eau pourrait être éjectée et vous blesser, ou l'appareil pourrait devenir sale ou ne pas fonctionner correctement.
13. **N'ouvrez pas le couvercle immédiatement après l'ébullition.** Autrement, de l'eau bouillante peut s'égoutter et vous brûler.

⚠ AVERTISSEMENT : NE vous laissez PAS tromper (au fil d'une utilisation répétée) par un sentiment d'aisance et de familiarité avec le produit, en négligeant le respect rigoureux des consignes de sécurité qui accompagnent le produit en question. La MAUVAISE UTILISATION de l'outil ou l'ignorance des consignes de sécurité indiquées dans ce mode d'emploi peut entraîner de graves blessures.

Consignes de sécurité pour les appareils fonctionnant sur batterie

Utilisation et entretien des appareils fonctionnant sur batterie

1. **Évitez les démarrages intempestifs.** Assurez-vous que l'interrupteur est en position d'arrêt avant de connecter la batterie, de ramasser ou de transporter l'appareil. Transporter l'appareil en ayant le doigt sur l'interrupteur ou le brancher alors que l'interrupteur est en position de marche est source d'accidents.
2. **Débranchez la batterie de l'appareil avant de procéder à des réglages, de changer d'accessoires ou de ranger l'appareil.** Ces mesures de sécurité préventives réduiront les risques de démarrage accidentel de l'appareil.
3. **Rechargez la batterie uniquement avec le chargeur spécifié par le fabricant.** Un chargeur qui est adapté à un type spécifique de batterie peut présenter un risque d'incendie s'il est utilisé avec un autre type de batterie.
4. **Utilisez un appareil uniquement avec la batterie spécifiquement indiquée.** L'utilisation de toute autre batterie peut présenter un risque de blessure et d'incendie.
5. **Lorsque vous n'utilisez pas la batterie, tenez-la à l'écart des objets métalliques, comme des trombones, pièces de monnaie, clés, clous, vis ou autres petits objets métalliques, susceptibles de créer une connexion entre deux bornes.** Court-circuiter les bornes d'une batterie entre elles peut provoquer des brûlures ou un incendie.
6. **Dans des conditions d'utilisation inadéquate, il peut y avoir une fuite de l'électrolyte de la batterie.** Le cas échéant, évitez tout contact avec ce liquide. En cas de contact accidentel, rincez à l'eau. Si le liquide pénètre dans les yeux, consultez par ailleurs un médecin. Le liquide s'échappant de la batterie peut provoquer une irritation ou des brûlures.
7. **N'utilisez pas une batterie ou un appareil endommagé ou modifié.** Une batterie endommagée ou modifiée peut avoir un comportement imprévisible susceptible d'entraîner un incendie, une explosion ou des blessures.
8. **N'exposez pas la batterie ou l'appareil au feu ou à une température excessive.** L'exposition au feu ou à une température supérieure à 130 °C peut provoquer une explosion.

9. **Respectez toutes les instructions de charge et ne chargez pas la batterie ou l'appareil en dehors de la plage de température indiquée dans les instructions.** Une charge incorrecte ou à une température en dehors de la plage indiquée peut endommager la batterie et augmenter le risque d'incendie.
10. **Confiez la réparation de votre appareil à un réparateur qualifié qui n'utilise que des pièces de rechange identiques.** La sécurité de l'appareil sera ainsi préservée.
11. **Ne modifiez pas et n'essayez pas de réparer l'appareil ou la batterie sauf comme indiqué dans les instructions d'utilisation et d'entretien.**

Consignes de sécurité importantes pour la batterie

1. **Avant d'utiliser la batterie, lisez toutes les instructions et précautions relatives (1) au chargeur de batterie, (2) à la batterie, et (3) au produit utilisant la batterie.**
2. **Ne désassemblez pas et ne modifiez pas la batterie.** Cela pourrait entraîner un incendie, une chaleur excessive ou une explosion.
3. **Cessez immédiatement l'utilisation si le temps de fonctionnement devient excessivement court.** Il y a risque de surchauffe, de brûlures, voire d'explosion.
4. **Si l'électrolyte pénètre dans vos yeux, rincez-les à l'eau claire et consultez immédiatement un médecin.** Il y a risque de perte de la vue.
5. **Ne court-circuitez pas la batterie :**
 - (1) **Ne touchez les bornes avec aucun matériau conducteur.**
 - (2) **Évitez de ranger la batterie dans un conteneur avec d'autres objets métalliques, par exemple des clous, des pièces de monnaie, etc.**
 - (3) **N'exposez pas la batterie à l'eau ou à la pluie.**

Un court-circuit de la batterie peut provoquer une intensité de courant élevée, une surchauffe, parfois des brûlures et même une panne.
6. **Ne rangez ni n'utilisez l'appareil et la batterie dans un endroit où la température risque d'atteindre ou de dépasser 50 °C.**
7. **Ne jetez pas la batterie au feu même si elle est sérieusement endommagée ou complètement épuisée.** La batterie peut exploser au contact du feu.
8. **Abstenez-vous de clouer, couper, écraser, jeter, laisser tomber la batterie, ou de la heurter contre un objet dur.** Une telle conduite pourrait entraîner un incendie, une chaleur excessive ou une explosion.
9. **N'utilisez pas la batterie si elle est endommagée.**

- Les batteries au lithium-ion contenues sont soumises aux exigences de la législation sur les marchandises dangereuses.**
Lors du transport commercial par des tierces parties ou des transitaires par exemple, des exigences spécifiques en matière d'étiquetage et d'emballage doivent être respectées.
Pour la préparation de l'article expédié, il est nécessaire de consulter un expert en matériau dangereux. Veuillez également respecter les réglementations nationales susceptibles d'être plus détaillées.
Recouvrez les contacts exposés avec du ruban adhésif ou du ruban de masquage et emballez la batterie de telle sorte qu'elle ne puisse pas bouger dans l'emballage.
- Une fois la batterie arrivée en fin de vie, retirez-la de l'appareil et mettez-la au rebut en lieu sûr. Respectez la réglementation locale en matière de mise au rebut des batteries.**
- Utilisez les batteries uniquement avec les produits spécifiés par Makita.** L'insertion de batteries dans des produits non conformes peut provoquer un incendie, une chaleur excessive, une explosion ou une fuite de l'électrolyte.
- Lorsque vous n'utilisez pas l'appareil pendant une période prolongée, la batterie doit être retirée de l'appareil.**
- Pendant et après l'utilisation, la batterie peut chauffer, ce qui peut entraîner des brûlures, y compris en cas de température relativement basse. Manipulez les batteries chaudes avec précaution.**
- Ne touchez pas la borne de l'appareil immédiatement après utilisation, car elle peut être assez chaude pour provoquer des brûlures.**
- Évitez que des copeaux, de la poussière ou de la terre adhèrent aux bornes, aux trous et aux rainures de la batterie.** Cela pourrait réduire les performances ou provoquer une panne de l'appareil ou de la batterie.
- À moins que l'appareil prenne en charge un tel usage, n'utilisez pas la batterie à proximité de lignes électriques haute tension.** Cela pourrait entraîner un dysfonctionnement ou une panne de l'appareil ou de la batterie.
- Conservez la batterie hors de portée des enfants.**

CONSERVEZ CES INSTRUCTIONS.

⚠ ATTENTION : N'utilisez que des batteries de marque Makita. L'utilisation de batteries de marque autre que Makita ou de batteries modifiées peut provoquer l'explosion des batteries, ce qui présente un risque d'incendie, de dommages matériels et corporels. Cela annulera également la garantie Makita pour l'appareil et le chargeur Makita.

Conseils pour assurer la durée de vie optimale de la batterie

- Chargez la batterie avant qu'elle ne soit complètement déchargée. Arrêtez toujours l'appareil et rechargez la batterie quand vous remarquez que la puissance de l'appareil diminue.**

- Ne rechargez jamais une batterie complètement chargée. La surcharge réduit la durée de service de la batterie.**
- Chargez la batterie à une température ambiante comprise entre 10 °C et 40 °C. Avant de charger une batterie chaude, laissez-la refroidir.**
- Lorsque vous n'utilisez pas la batterie, retirez-la de l'appareil ou du chargeur.**
- Rechargez la batterie si elle est restée inutilisée pendant une période prolongée (plus de six mois).**

DESCRIPTION DES PIÈCES

Bouilloire

► Fig.1

1	Bec verseur	2	Couvercle
3	Bouton de verrouillage de l'évacuation	4	Bouton d'ouverture du couvercle
5	Poignée	6	Trait Maximum
7	Graduation du volume d'eau	8	Connecteur d'alimentation (côté inférieur)
9	Capteur de température	-	-

Socle d'alimentation électrique

► Fig.2

10	Poignée de transport	11	Connecteur d'alimentation
12	Interrupteur d'alimentation	13	Batterie
14	Capteur de température	15	Élément détecteur de sol

DESCRIPTION DU FONCTIONNEMENT

⚠ ATTENTION : Assurez-vous toujours que l'appareil est hors tension et que sa batterie est retirée avant de l'ajuster ou de vérifier son fonctionnement.

Insertion ou retrait de la batterie

⚠ ATTENTION : Éteignez toujours l'appareil avant de mettre en place ou de retirer la batterie.

⚠ ATTENTION : Tenez fermement l'appareil et la batterie lors de la mise en place ou du retrait de la batterie. Si vous ne tenez pas fermement l'appareil et la batterie, ils peuvent vous glisser des mains, et s'abîmer ou vous blesser.

Pour retirer la batterie, faites-la glisser hors de l'appareil tout en faisant glisser le bouton à l'avant de la batterie.

Pour mettre en place la batterie, alignez la languette sur la batterie avec la rainure sur le compartiment et insérez-la. Insérez-la à fond jusqu'à ce qu'un léger déclic se fasse entendre. Si l'indicateur rouge sur le dessus du bouton est visible, cela signifie qu'elle n'est pas bien verrouillée.

► **Fig.3:** 1. Indicateur rouge 2. Bouton 3. Batterie

⚠ ATTENTION : Insérez toujours complètement la batterie jusqu'à ce que l'indicateur rouge ne soit plus visible. Sinon, elle pourrait tomber accidentellement de l'outil, au risque de vous blesser ou de blesser quelqu'un se trouvant près de vous.

⚠ ATTENTION : N'insérez pas la batterie de force. Si elle ne glisse pas facilement, c'est que vous ne l'insérez pas correctement.

NOTE : Il est possible d'installer jusqu'à deux batteries, bien que l'appareil n'en utilise qu'une pour fonctionner.

Indication de la charge restante de la batterie

Appuyez sur le bouton de vérification sur la batterie pour indiquer la charge restante de la batterie. Les témoins s'allument pendant quelques secondes.

► **Fig.4:** 1. Témoins 2. Bouton de vérification

Témoins			Charge restante
Allumé	Éteint	Clignotant	
■	□	◐	75 % à 100 %
■	■	■	
■	■	□	50 % à 75 %
■	■	□	25 % à 50 %
■	□	□	0 % à 25 %
◐	□	□	Chargez la batterie.
■	■	□	Anomalie possible de la batterie.
□	□	■	

NOTE : Selon les conditions d'utilisation et la température ambiante, l'indication peut être légèrement différente de la capacité réelle.

NOTE : Le premier témoin (complètement à gauche) clignotera pendant le fonctionnement du système de protection de la batterie.

Système de protection de l'appareil/la batterie

L'appareil et la batterie sont équipés d'un système de protection. Ce système met automatiquement hors tension le moteur pour accroître l'autonomie de l'appareil et de la batterie. Si l'appareil ou la batterie se trouve dans l'une des situations suivantes, l'appareil cessera automatiquement de fonctionner.

- Protection contre la surcharge : Lorsque l'appareil ou la batterie sont utilisés d'une manière provoquant un appel de courant anormalement élevé, l'appareil s'arrête automatiquement sans indication. Dans ce cas, éteignez l'appareil et arrêtez la tâche ayant provoqué la surcharge de l'appareil. Puis rallumez l'appareil pour reprendre la tâche.
- Protection contre la surchauffe : En cas de surchauffe de l'appareil ou de la batterie, l'appareil s'arrête automatiquement. Laissez l'appareil refroidir avant de le rallumer.
- Protection contre la décharge totale de la batterie : Lorsque la charge restante de la batterie devient faible, l'appareil s'arrête automatiquement. Si l'appareil ne fonctionne pas même en actionnant les interrupteurs, retirez la batterie de l'appareil et chargez-la.

Protections contre d'autres causes

Le système de protection est également conçu pour d'autres causes qui pourraient endommager l'appareil et lui permet de s'arrêter automatiquement. Suivez toutes les étapes ci-dessous pour éliminer les causes, lorsque l'appareil a été arrêté provisoirement ou a cessé de fonctionner.

1. Éteignez l'appareil, puis rallumez-le pour le redémarrer.
2. Chargez la ou les batteries ou remplacez-les par des batteries rechargées.
3. Laissez l'appareil et la ou les batteries refroidir.

En l'absence d'amélioration après avoir rétabli le système de protection, contactez votre centre de service Makita local.

Utilisation de l'appareil avec une source d'alimentation connectée par cordon

Avant d'utiliser la source d'alimentation connectée par cordon, lisez les instructions et les avertissements inscrits dessus.

⚠ AVERTISSEMENT : Lorsque vous utilisez l'appareil avec la source d'alimentation connectée par cordon, placez la source d'alimentation connectée par cordon sur une surface stable. Cet appareil est utilisé en position statique. L'utilisation de la source d'alimentation connectée par cordon en la transportant sur votre dos peut provoquer une chute accidentelle.

UTILISATION

Préparatifs

Lorsque vous utilisez l'appareil pour la première fois ou après une longue période de rangement, effectuez les étapes suivantes.

1. Retirez tout l'emballage de l'appareil.
2. Nettoyez l'intérieur de la bouilloire et du filtre. Il y a peut-être de la saleté, comme de la poussière.

Voir le chapitre « ENTRETIEN » pour la méthode de nettoyage.

Pour faire bouillir de l'eau

⚠ ATTENTION : Ne faites bouillir que de l'eau. Ne faites pas bouillir autre chose que de l'eau.

⚠ ATTENTION : Ne placez pas l'appareil dans un endroit instable, où les gens passent souvent ou que les enfants peuvent atteindre. Autrement, l'appareil pourrait tomber accidentellement et provoquer des blessures.

⚠ ATTENTION : Lorsque vous fermez le couvercle, appuyez fermement sur le couvercle et placez le bouton de verrouillage de l'évacuation en position verrouillée. Autrement, vous risquez de vous brûler en cas de chute accidentelle de l'appareil.

1. Ouvrez le couvercle tout en appuyant sur les deux boutons d'ouverture du couvercle.
2. Versez la quantité d'eau tiède potable souhaitée dans la bouilloire. Fermez ensuite le couvercle.

⚠ ATTENTION : Assurez-vous que le bouton de verrouillage de l'évacuation est en position verrouillée. Autrement, de l'eau bouillante peut être répandue par inadvertance et vous brûler.

⚠ ATTENTION : Ne remplissez pas trop d'eau au-delà du trait Maximum. Autrement, de l'eau bouillante peut être éjectée et vous brûler.

REMARQUE : Évitez les brûlures sans eau ; n'allumez pas l'appareil sans eau. Vous risqueriez autrement de provoquer une décoloration ou un dysfonctionnement.

► Fig.5

3. Placez la bouilloire sur le socle d'alimentation électrique.

► Fig.6

4. Appuyez sur l'interrupteur d'alimentation.

L'interrupteur d'alimentation s'allume en orange accompagné d'un bip, puis l'ébullition commence.

► Fig.7: 1. Interrupteur d'alimentation

⚠ ATTENTION : Assurez-vous que le couvercle est fermé. Autrement, un volume important de vapeur pourrait être émis et provoquer des brûlures.

⚠ ATTENTION : Assurez-vous que le bouton de verrouillage de l'évacuation est en position verrouillée. Autrement, un volume important de vapeur pourrait être émis et provoquer des brûlures.

⚠ ATTENTION : Ne touchez pas la vapeur. Risque de blessure par brûlure.

► Fig.8

⚠ ATTENTION : Ne touchez pas autour du repère ⚠ et de la partie métallique située sur la figure pendant l'ébullition ou peu de temps après. Risque de blessure par brûlure.

► Fig.9: 1. Pièce métallique pouvant être très chaude

NOTE : Si vous appuyez sur l'interrupteur d'alimentation juste après l'ébullition, l'appareil risque de ne pas fonctionner en raison de la protection contre les températures élevées. Dans ce cas, laissez l'appareil refroidir avant d'appuyer à nouveau sur l'interrupteur d'alimentation.

Lorsque l'ébullition est terminée, l'appareil s'éteint automatiquement après quelques secondes à émettre des bips.

NOTE : Si vous soulevez la bouilloire ou le socle d'alimentation électrique pendant que vous faites bouillir l'eau, l'appareil arrête l'ébullition et l'interrupteur d'alimentation clignote en orange.

— Si vous replacez la bouilloire ou le socle d'alimentation électrique alors que l'interrupteur d'alimentation clignote, l'appareil redémarre automatiquement l'ébullition.

— Quelques secondes après que vous soulevez la bouilloire ou le socle d'alimentation électrique, l'appareil s'éteint.

NOTE : Lorsque la capacité de la batterie devient faible pendant l'ébullition, l'appareil s'éteint et l'interrupteur d'alimentation clignote en rouge pendant quelques secondes accompagné de trois bips.

NOTE : Si vous allumez l'appareil alors que les capacités de toutes les batteries sont faibles, l'appareil s'éteint après quelques secondes en émettant un seul bip.

5. Soulevez la bouilloire tout en tenant la poignée de transport du socle d'alimentation électrique.

► Fig.10

6. Versez l'eau.

⚠ ATTENTION : Prenez soin de ne pas vous brûler pendant que vous versez l'eau bouillante.

Le bouton de verrouillage de l'évacuation est fourni pour éviter tout déversement accidentel de l'eau. Appuyez sur le bouton de verrouillage de l'évacuation pour verser de l'eau.

► Fig.11

Transport

⚠ AVERTISSEMENT : Ne transportez pas la bouilloire avec le socle d'alimentation électrique lorsque vous chauffez de l'eau ou que de l'eau bouillante est dans la bouilloire. Vous risqueriez autrement de vous brûler en cas de chute accidentelle de l'appareil.

Lorsque vous transportez l'appareil, tenez la poignée de transport.

ENTRETIEN

⚠ AVERTISSEMENT : Toutes les pièces doivent être remplacées dans un centre de service après-vente agréé.

⚠ ATTENTION : Assurez-vous toujours que l'appareil est hors tension et débranché, et que la batterie est retirée avant d'y effectuer tout travail d'inspection ou d'entretien.

⚠ ATTENTION : Ne touchez pas la bouilloire immédiatement après avoir versé l'eau bouillante. Attendez que la bouilloire soit complètement refroidie. Vous risqueriez autrement de vous brûler.

⚠ ATTENTION : Assurez-vous que la bouilloire est vide avant d'y effectuer tout travail d'inspection ou d'entretien. Le non-respect de cette consigne peut entraîner des accidents.

► Fig.12

REMARQUE : N'utilisez jamais d'essence, benzène, diluant, alcool ou autre produit similaire. Cela risquerait de provoquer la décoloration, la déformation ou la fissuration de l'outil.

REMARQUE : N'utilisez pas de lave-vaisselle, séchoir à vaisselle ou sèche-cheveux.

REMARQUE : N'utilisez pas de poudre à polir, d'eau de javel, de nettoyeur, de brosse à récurer métallique, de brosse à récurer chimique, etc.

REMARQUE : Ne lavez pas la bouilloire et le socle d'alimentation électrique. Ne mouillez pas le connecteur d'alimentation.

► Fig.13

Pour assurer la SÉCURITÉ et la FIABILITÉ du produit, toute réparation, tout travail d'entretien ou de réglage doivent être effectués par un centre d'entretien Makita agréé, avec des pièces de rechange Makita.

Nettoyage

Extérieur de l'appareil

Une fois l'appareil refroidi, nettoyez l'extérieur de l'appareil avec un chiffon propre.

Si l'appareil est très sale, utilisez un chiffon imbibé d'eau savonneuse. Puis essuyez l'eau avec un chiffon sec.

► Fig.14

Intérieur de la bouilloire

Retirez le couvercle de la bouilloire en le tirant, comme illustré sur la figure.

► Fig.15

Rincez abondamment à l'eau, puis séchez l'intérieur.

Filtre

Retirez le filtre en le tirant hors du couvercle, comme illustré sur la figure.

Lavez le filtre, puis séchez-le.

► Fig.16: 1. Filtre

Pour installer le filtre et le couvercle, suivez la procédure de retrait en sens inverse.

Élimination du calcaire à l'intérieur de la bouilloire

Suite à l'utilisation de l'appareil, un dépôt de calcaire se forme à l'intérieur de la bouilloire. Le dépôt de calcaire affecte l'ébullition. Si vous remarquez un dépôt de calcaire, nettoyez l'intérieur de la bouilloire avec de l'acide citrique.

1. Ouvrez le couvercle et retirez le filtre du couvercle.
2. Versez de l'eau jusqu'au trait Maximum dans la bouilloire.
3. Ajoutez 40 g (1,4 oz) d'acide citrique en vente dans le commerce dans l'eau et agitez. Fermez ensuite le couvercle.
4. Placez la bouilloire sur le socle d'alimentation électrique.
5. Appuyez sur l'interrupteur d'alimentation.
6. Laissez la bouilloire pendant environ une heure après la fin de l'ébullition.
7. Vidangez l'eau et rincez l'intérieur de la bouilloire avec de l'eau.
8. Si l'eau sent ou a le goût de l'acide citrique, faites bouillir de l'eau uniquement et vidangez-la.

Si la saleté est difficile à retirer, répétez les étapes 2 à 7.

9. Séchez la bouilloire et installez le filtre sur le couvercle.

Rangement

Pour prévenir un incendie ou des brûlures, laissez l'appareil refroidir complètement avant de le ranger. Ne rangez pas la batterie déchargée pendant des périodes prolongées sous peine de raccourcir sa durée de vie utile.

GUIDE DE DÉPANNAGE

Avant de faire une demande de réparation, effectuez d'abord vous-même une inspection. Si vous rencontrez un problème non documenté dans le mode d'emploi, n'essayez pas de démonter la machine. Demandez plutôt à un centre de service après-vente Makita agréé d'effectuer la réparation au moyen de pièces de rechange Makita.

Symptôme	Cause probable	Solution
Ne fonctionne pas.	Les batteries ne sont pas bien installées.	Installez les batteries comme décrit dans ce manuel.
	Les batteries sont épuisées.	Chargez les batteries.
L'appareil s'éteint en émettant un bip peu après sa mise sous tension.	Le capteur de température détecte les températures élevées, car l'interrupteur d'alimentation a été enfoncé juste après l'ébullition.	Laissez l'appareil éteint quelques minutes pour le refroidir.
L'appareil s'éteint et l'interrupteur d'alimentation clignote en orange peu après la mise sous tension de l'appareil.	La borne du capteur de température est sale.	Essuyez la saleté sur le capteur de température avec un chiffon sec.
	Le socle d'alimentation électrique est incliné ou placé sur une surface instable.	Placez l'appareil sur une surface stable, de niveau et plane.
Bien que l'ébullition ne soit pas terminée, l'appareil s'éteint en émettant des bips pendant quelques secondes comme lorsque l'ébullition est terminée.	La borne du capteur de température est sale.	Essuyez la saleté sur le capteur de température avec un chiffon sec.
	La bouilloire ne repose pas correctement sur le socle d'alimentation électrique, car de la poussière ou autre est coincée entre la bouilloire et le socle d'alimentation électrique.	Retirez la poussière sur la partie inférieure de la bouilloire ou sur le socle d'alimentation électrique.
L'interrupteur d'alimentation ne cesse pas de clignoter en rouge. (Et l'interrupteur d'alimentation s'éteint environ 10 minutes après.)	Le connecteur d'alimentation de la bouilloire et/ou du socle d'alimentation électrique est sale.	Retirez la batterie et essuyez la saleté sur le connecteur d'alimentation avec un chiffon sec.
De l'eau bouillante déborde.	L'eau est remplie au-delà du trait Maximum.	Ramenez le niveau d'eau en dessous du trait Maximum.
	Autre chose que de l'eau est versée dans la bouilloire.	Ne faites pas bouillir autre chose que de l'eau.
Odeur de l'eau bouillante.	Le chlore de l'eau du robinet peut avoir une odeur.	
	L'odeur de résine juste après le déballage disparaîtra avec le temps.	
Gouttes d'eau sur le socle d'alimentation électrique.	De la condensation peut se former sur l'appareil en raison de la vapeur de l'eau bouillante.	
De l'eau bouillante s'écoule lorsque la bouilloire est inclinée.	Il y a une ouverture sur le bec verseur. Même si le bouton d'ouverture du couvercle est en position verrouillée, l'eau s'écoule lorsque la bouilloire est inclinée.	

ACCESSOIRES EN OPTION

⚠ ATTENTION : Ces accessoires ou pièces complémentaires sont recommandés pour l'utilisation avec l'appareil Makita spécifié dans ce mode d'emploi. L'utilisation de tout autre accessoire ou pièce peut présenter un risque de blessure. N'utilisez un accessoire ou pièce que pour son usage prévu.

Pour obtenir plus de détails sur ces accessoires, contactez votre centre d'entretien local Makita.

- Batterie de marque Makita et chargeur autorisé par Makita

NOTE : Il se peut que certains éléments de la liste soient compris dans l'emballage de l'outil en tant qu'accessoires standard. Ils peuvent varier d'un pays à l'autre.

WARNUNG

- Für Benutzer in Europa:
Dieses Gerät kann von Kindern ab 8 Jahren benutzt werden, sofern sie eine Beaufsichtigung oder Anweisung bezüglich des sicheren Gebrauchs des Gerätes erhalten haben und die damit verbundenen Gefahren verstehen. Die Reinigung und Wartung durch den Benutzer darf nicht von Kindern durchgeführt werden, es sei denn, sie sind älter als 8 Jahre und werden beaufsichtigt. Bewahren Sie das Gerät und sein Kabel außerhalb der Reichweite von Kindern unter 8 Jahren auf.
Geräte können von Personen mit verminderten körperlichen, sensorischen oder geistigen Fähigkeiten oder Mangel an Erfahrung und Kenntnissen benutzt werden, sofern sie eine Beaufsichtigung oder Anweisung bezüglich des sicheren Gebrauchs des Gerätes erhalten haben und die damit verbundenen Gefahren verstehen.
Kinder dürfen nicht mit dem Gerät spielen.
- Für Benutzer in außereuropäischen Gebieten:
Dieses Gerät ist nicht für den Gebrauch durch Personen (einschließlich Kindern) mit verminderten körperlichen, sensorischen oder geistigen Fähigkeiten oder mangelnder Erfahrung und Kenntnis vorgesehen, es sei denn, sie haben eine Betreuung oder Unterweisung im Gebrauch des Gerätes von einer Person erhalten, die für ihre Sicherheit verantwortlich ist. Kinder sollten beaufsichtigt werden, um sicherzugehen, dass sie nicht mit dem Gerät spielen.
- Entsprechende Details der Vorsichtsmaßnahmen während der Benutzerwartung finden Sie im Kapitel „WARTUNG“.
- Angaben zur Typenbezeichnung des Akkus finden Sie im Kapitel „TECHNISCHE DATEN“.
- Angaben zum Demontage- oder Installationsverfahren des Akkus finden Sie im Abschnitt „Anbringen und Abnehmen des Akkus“.
- Entfernen Sie den Akku zum Entsorgen vom Werkzeug, und entsorgen Sie ihn an einem sicheren Ort. Befolgen Sie die örtlichen Vorschriften bezüglich der Entsorgung von Akkus.
- Soll das Gerät längere Zeit nicht benutzt werden, muss der Akku vom Gerät entfernt werden.
- Der Akku darf nicht kurzgeschlossen werden.
- Dieses Gerät ist für den Gebrauch im Haushalt und für ähnliche Anwendungen bestimmt, wie z. B.:
 - Personalküchenbereiche in Geschäften, Büros und anderen Arbeitsumgebungen;
 - Bauernhäuser;
 - von Kunden in Hotels, Motels und anderen wohnungsähnlichen Umgebungen;
 - Frühstückspensionen.
- Tauchen Sie das Gerät und den Akku zum Schutz vor Brand und Stromschlag nicht in Wasser oder irgendwelche anderen Flüssigkeiten ein.
- Überfüllen Sie das Gerät nicht mit Wasser. Kochendes Wasser kann herausspritzen und Verbrennungen verursachen.
- **WARNUNG:** Nehmen Sie den Deckel nicht ab, während das Wasser kocht.
- Es handelt sich um ein batteriebetriebenes Gerät, wobei der Akku außerhalb des Gerätes geladen wird.
- Wiederaufladbare Akkus sind vor dem Aufladen aus dem Gerät zu entfernen.
- Die Akkus sind polrichtig einzulegen.
- Erschöpfte Akkus sind aus dem Gerät zu entfernen und sicher zu entsorgen.
- Vermeiden Sie es, Flüssigkeiten auf die Stromversorgungsanschlüsse oder die Akkukontakte zu verschütten.
- Dieses Gerät ist ein Wasserkocher zum Kochen von Wasser, und es besteht Verletzungsgefahr bei unsachgemäßem Gebrauch.

TECHNISCHE DATEN

Modell:	KT001G
Nennspannung	36 V - 40 V Gleichstrom
Kapazität	0,8 L
Abmessungen (L × B × H)	235 × 322 × 307 mm (ohne Akku)
Nettogewicht *1 (kombinierter Wert des Kessels und des Stromversorgungsständers)	2,8 - 5,9 kg (mit Akkus)
Nettogewicht (nur Kessel)	1,0 kg
Nettogewicht (nur Stromversorgungsständer)	1,1 kg (ohne Akku)
Geschätzte Kochzeit *2	ca. 8 Min. (wenn 0,8 L Wasser von 23 °C bei einer Umgebungstemperatur von 23 °C gekocht wird)

*1 Das niedrigste und höchste Kombinationsgewicht des Kessels, des Stromversorgungsständers und der Akkus sind in der Tabelle angegeben.

*2 Die Werte können je nach Akkutyp, Ladezustand und Benutzungsbedingungen unterschiedlich sein.

- Wir behalten uns vor, Änderungen der technischen Daten im Zuge der Entwicklung und des technischen Fortschritts ohne vorherige Ankündigung vorzunehmen.
- Die technischen Daten können von Land zu Land unterschiedlich sein.

Menge an kochbarem Wasser

Akku (voll aufgeladen)	Menge an kochbarem Wasser*
BL4020 x 2	1,1 L
BL4025 x 2	1,2 L
BL4040 x 2	2,2 L
BL4050F x 2	3,0 L
BL4080F x 2	4,9 L
PDC1200	11,4 L

* Wenn Wasser von 23 °C bei einer Umgebungstemperatur von 23 °C gekocht wird

HINWEIS: Die Beträge sind Näherungswerte und können je nach Akkutyp, Ladezustand und Benutzungsbedingungen unterschiedlich sein.

HINWEIS: Die Wassermenge, die mit einem Akku gekocht werden kann, ist etwa halb so groß wie die Menge, wenn zwei Akkus verwendet werden.

Zutreffende Akkus und Ladegeräte

Akku	BL4020 / BL4025 / BL4040 / BL4050F / BL4080F
Ladegerät	DC40RA / DC40RB / DC40RC

- Einige der oben aufgelisteten Akkus und Ladegeräte sind je nach Ihrem Wohngebiet eventuell nicht erhältlich.

⚠️ WARNUNG: Verwenden Sie nur die oben aufgeführten Akkus und Ladegeräte. Bei Verwendung irgendwelcher anderer Akkus und Ladegeräte besteht Verletzungs- und/oder Brandgefahr.

Empfohlene kabelgebundene Stromquelle

Rückentragbare Akku-Bank	PDC1200
--------------------------	---------

- Die oben aufgelisteten kabelgebundenen Akku-Bänke sind je nach Ihrem Wohngebiet eventuell nicht erhältlich.
- Lesen Sie vor Gebrauch der kabelgebundenen Akku-Bank die daran angebrachten Anweisungen und Warnmarkierungen durch.

Symbole

Nachfolgend werden Symbole beschrieben, die für das Gerät verwendet werden können. Machen Sie sich unbedingt vor der Benutzung mit ihrer Bedeutung vertraut.



Betriebsanleitung lesen.



Warnung: Heiße Oberfläche.
Verbrennungsgefahr. Nicht vor Abkühlen berühren.



Ein repräsentativer Akku, der für dieses Produkt geeignet ist.



Nur für EU-Länder
Aufgrund des Vorhandenseins gefährlicher Komponenten in der Ausrüstung können Elektro- und Elektronik-Altgeräte, Akkumulatoren und Batterien sich negativ auf die Umwelt und die menschliche Gesundheit auswirken.
Entsorgen Sie Elektro- und Elektronikgeräte oder Batterien nicht mit dem Hausmüll!
In Übereinstimmung mit der Europäischen Richtlinie über Elektro- und Elektronik-Altgeräte, Akkumulatoren und Batterien, verbrauchte Akkumulatoren und Batterien sowie ihrer Anpassung an nationales Recht sollten Elektro-Altgeräte, Batterien und Akkumulatoren gemäß den Umweltschutzbestimmungen getrennt gelagert und zu einer getrennten Sammelstelle für Siedlungsabfälle geliefert werden.
Dies wird durch das am Gerät angebrachte Symbol der durchgestrichenen Abfalltonne auf Rädern angezeigt.



Nur für EG-Länder
Korrekte Entsorgung dieses Produkts
Diese Markierung zeigt an, dass dieses Produkt in der ganzen EU nicht mit anderem Haushaltsmüll entsorgt werden sollte. Um mögliche Umwelt- oder Gesundheitsschäden durch unkontrollierte Abfallentsorgung zu verhindern, entsorgen Sie es verantwortungsvoll, um die nachhaltige Wiederverwertung von Materialressourcen zu fördern. Um Ihr gebrauchtes Gerät zurückzuschicken, nutzen Sie bitte die Rückgabe- und Sammelsysteme, oder kontaktieren Sie den Händler, bei dem das Produkt gekauft wurde. Er kann dieses Produkt für umwelt-sicheres Recycling annehmen.
Aufgrund des Vorhandenseins gefährlicher Komponenten in der Ausrüstung können Elektro- und Elektronik-Altgeräte sich negativ auf die Umwelt und die menschliche Gesundheit auswirken.

Vorgesehene Verwendung

Das Gerät ist zum Kochen von Wasser vorgesehen.

SICHERHEITSWARNUNGEN

Sicherheitswarnungen für Akku-Wasserkocher

⚠️ WARNUNG: WICHTIG! Alle Sicherheitswarnungen und Anweisungen VOR GEBRAUCH AUFMERKSAM LESEN. Eine Missachtung der Warnungen und Anweisungen kann zu einem elektrischen Schlag, Brand und/oder schweren Verletzungen führen.

1. **Verwenden Sie kein Zubehör, das nicht vom Hersteller empfohlen wird.** Andernfalls können unerwartete Dinge auftreten.
2. **Berühren Sie keine heißen Oberflächen.** Die Oberflächen können während des Gebrauchs heiß werden.
3. **Verwenden Sie das Gerät nicht in explosionsgefährdeten Bereichen.** Andernfalls können Verbrennungen oder ein Brand auftreten.
4. **Benutzen Sie das Gerät nicht in der Nähe von Wärmequellen (Öfen usw.).**
5. **Verwenden Sie das Gerät nicht an feuchten oder nassen Orten, und setzen Sie es keinem Regen aus.** Andernfalls kann Wasser in das Gerät eindringen, was zu einem Stromschlag führen kann.
6. **Stellen Sie das Gerät auf eine ebene, stabile Fläche.**
7. **Decken Sie den Ausguss beim Kochen nicht ab.** Dampf kann nicht abgeleitet werden und kann eine Funktionsstörung oder Verletzungen verursachen.
8. **Lassen Sie das Gerät abkühlen, bevor Sie es reinigen.** Andernfalls kann es zu Brandverletzungen kommen.
9. **Legen Sie das Gerät nicht ab, wenn es Wasser enthält.** Die Auslaufsperrichtung ist nicht vollständig wasserdicht. Wasser kann auslaufen, selbst wenn die Auslaufsperrichtung aktiviert ist.
10. **Positionieren Sie das Gerät so, dass Wände oder Möbel nicht dem Dampf ausgesetzt sind.** Andernfalls kann es zu Verfärbungen, Verformungen oder Rissen kommen.
11. **Kochen Sie nur Wasser. Kochen Sie keine anderen Flüssigkeiten, wie etwa Milch, Tee oder Suppe usw.** Andernfalls kann der Inhalt herausgespritzt werden und Verletzungen verursachen, das Gerät kann verschmutzt werden oder es können Funktionsstörungen auftreten.
12. **Platzieren Sie keine anderen Gegenstände außer Wasser in den Kessel, wie z. B. eine Flasche oder Tasse usw.** Andernfalls kann das Wasser herausgespritzt werden und Verletzungen verursachen, das Gerät kann verschmutzt werden oder es können Funktionsstörungen auftreten.
13. **Öffnen Sie den Deckel nicht sofort nach dem Kochen.** Andernfalls kann abgekochtes Wasser tropfen und Brandverletzungen verursachen.

⚠️ WARNUNG: Lassen Sie sich **NICHT** durch Bequemlichkeit oder Vertrautheit mit dem Produkt (durch wiederholten Gebrauch erworben) von der strikten Einhaltung der Sicherheitsregeln für das vorliegende Produkt abhalten. **MISSBRAUCH** oder Missachtung der Sicherheitsvorschriften in dieser Anleitung können schwere Verletzungen verursachen.

Sicherheitswarnungen für batteriebetriebene Geräte

Verwendung und Pflege von batteriebetriebenen Geräten

1. **Verhüten Sie unbeabsichtigtes Einschalten.** Vergewissern Sie sich, dass sich der Schalter in der Aus-Stellung befindet, bevor Sie den Akku anschließen bzw. das Gerät aufheben oder tragen. Das Tragen des Gerätes mit dem Finger am Schalter oder das Anschließen bei eingeschaltetem Schalter führt zu Unfällen.
2. **Trennen Sie den Akku vom Gerät, bevor Sie Einstellungen vornehmen, Zubehörteile austauschen oder das Gerät lagern.** Solche vorbeugenden Sicherheitsmaßnahmen reduzieren die Gefahr eines versehentlichen Einschaltens des Gerätes.
3. **Laden Sie den Akku nur mit dem vom Hersteller vorgeschriebenen Ladegerät.** Ein Ladegerät, das für einen Akkutyp geeignet ist, kann eine Brandgefahr darstellen, wenn es mit einem anderen Akku verwendet wird.
4. **Benutzen Sie Geräte nur mit den ausdrücklich vorgeschriebenen Akkus.** Bei Verwendung irgendwelcher anderer Akkus besteht Verletzungs- und Brandgefahr.
5. **Halten Sie den Akku bei Nichtgebrauch von anderen Metallgegenständen, wie z. B. Büroklammern, Münzen, Schlüsseln, Nägeln, Schrauben oder anderen kleinen Metallgegenständen, fern, welche die Kontakte kurzschließen können.** Kurzschließen der Akkukontakte kann Verbrennungen oder einen Brand verursachen.
6. **Bei Missbrauch kann Flüssigkeit aus dem Akku austreten.** Vermeiden Sie Kontakt mit dieser Flüssigkeit. Falls Sie versehentlich mit der Flüssigkeit in Berührung kommen, spülen Sie die betroffenen Stellen mit Wasser ab. Falls die Flüssigkeit in die Augen gelangt, suchen Sie zusätzlich ärztliche Hilfe auf. Die vom Akku austretende Flüssigkeit kann Hautreizungen oder Verätzungen verursachen.
7. **Verwenden Sie keine Akkus oder Geräte, die beschädigt oder modifiziert sind.** Beschädigte oder modifizierte Akkus können unvorhersehbares Verhalten zeigen, das zu einem Brand, einer Explosion oder Verletzungsgefahr führen kann.
8. **Setzen Sie einen Akku oder ein Gerät nicht Feuer oder übermäßigen Temperaturen aus.** Bei Einwirkung von Feuer oder Temperaturen über 130 °C kann es zu einer Explosion kommen.

9. **Befolgen Sie alle Ladeanweisungen, und laden Sie den Akku bzw. das Gerät nicht außerhalb des in den Anweisungen angegebenen Temperaturbereichs.** Wird der Ladevorgang unsachgemäß oder bei Temperaturen außerhalb des angegebenen Bereichs durchgeführt, kann es zu einer Beschädigung des Akkus und erhöhter Brandgefahr kommen.
10. **Lassen Sie Wartungsarbeiten nur von einem qualifizierten Wartungstechniker unter Verwendung identischer Ersatzteile durchführen.** Dadurch wird die Aufrechterhaltung der Sicherheit des Produkts gewährleistet.
11. **Unterlassen Sie jegliche Modifizierung oder Versuche, das Gerät oder den Akku zu reparieren, außer wie in den Anweisungen für Gebrauch und Pflege angegeben.**

Wichtige Sicherheitsanweisungen für Akku

1. **Lesen Sie vor der Benutzung des Akkus alle Anweisungen und Warnhinweise, die an (1) Ladegerät, (2) Akku und (3) Akkuwerkzeug angebracht sind.**
2. **Unterlassen Sie Zerlegen oder Manipulieren des Akkus.** Es kann sonst zu einem Brand, übermäßiger Hitzeentwicklung oder einer Explosion kommen.
3. **Falls die Betriebszeit beträchtlich kürzer geworden ist, stellen Sie den Betrieb sofort ein.** Anderenfalls besteht die Gefahr von Überhitzung, möglichen Verbrennungen und sogar einer Explosion.
4. **Falls Elektrolyt in Ihre Augen gelangt, waschen Sie sie mit sauberem Wasser aus, und begeben Sie sich unverzüglich in ärztliche Behandlung.** Anderenfalls können Sie Ihre Sehkraft verlieren.
5. **Der Akku darf nicht kurzgeschlossen werden:**
 - (1) Die Kontakte dürfen nicht mit leitfähigem Material berührt werden.
 - (2) Lagern Sie den Akku nicht in einem Behälter zusammen mit anderen Metallgegenständen, wie z. B. Nägel, Münzen usw.
 - (3) Setzen Sie den Akku weder Wasser noch Regen aus.Ein Kurzschluss des Akkus verursacht starken Stromfluss, der Überhitzung, mögliche Verbrennungen und einen Defekt zur Folge haben kann.
6. **Unterlassen Sie Lagerung und Gebrauch des Gerätes und des Akkus an Orten, an denen die Temperatur 50 °C erreichen oder überschreiten kann.**
7. **Versuchen Sie niemals, den Akku zu verbrennen, selbst wenn er stark beschädigt oder vollkommen verbraucht ist.** Der Akku kann im Feuer explodieren.

8. **Unterlassen Sie Nageln, Schneiden, Zerquetschen, Werfen, Fallenlassen des Akkus oder Schlagen des Akkus mit einem harten Gegenstand.** Eine solche Handlung kann zu einem Brand, übermäßiger Hitzeentwicklung oder einer Explosion führen.
9. **Benutzen Sie keine beschädigten Akkus.**
10. **Die enthaltenen Lithium-Ionen-Akkus unterliegen den Anforderungen der Gefahrgut-Gesetzgebung.**
Für kommerzielle Transporte, z. B. durch Dritte oder Spediteure, müssen besondere Anforderungen zu Verpackung und Etikettierung beachtet werden.
Zur Vorbereitung des zu transportierenden Artikels ist eine Beratung durch einen Experten für Gefahrgut erforderlich. Bitte beachten Sie möglicherweise ausführlichere nationale Vorschriften. Überkleben oder verdecken Sie offene Kontakte, und verpacken Sie den Akku so, dass er sich in der Verpackung nicht umher bewegen kann.
11. **Entfernen Sie den Akku zum Entsorgen vom Gerät, und entsorgen Sie ihn an einem sicheren Ort. Befolgen Sie die örtlichen Vorschriften bezüglich der Entsorgung von Akkus.**
12. **Verwenden Sie die Akkus nur mit den von Makita angegebenen Produkten.** Das Einsetzen der Akkus in nicht konforme Produkte kann zu einem Brand, übermäßiger Hitzebildung, einer Explosion oder Auslaufen von Elektrolyt führen.
13. **Soll das Gerät längere Zeit nicht benutzt werden, muss der Akku vom Gerät entfernt werden.**
14. **Der Akku kann während des Gebrauchs heiß werden und auch nach dem Gebrauch noch längere Zeit heiß bleiben, so dass es zu Verbrennungen oder Niedertemperaturverbrennungen kommen kann. Beachten Sie die Handhabung von heißen Akkus.**
15. **Berühren Sie nicht den Anschlusskontakt des Gerätes unmittelbar nach dem Gebrauch, da er heiß genug werden kann, um Verbrennungen zu verursachen.**
16. **Achten Sie darauf, dass sich keine Späne, Staub oder Schmutz in den Anschlusskontakten, Löchern und Nuten des Akkus absetzen.** Dies kann zu einer Leistungseinbuße oder Betriebsstörung des Gerätes oder des Akkus führen.
17. **Wenn das Gerät den Einsatz in der Nähe einer Hochspannungs-Stromleitung nicht unterstützt, benutzen Sie den Akku nicht in der Nähe einer Hochspannungs-Stromleitung.** Dies kann zu einer Funktionsstörung oder Betriebsstörung des Gerätes oder des Akkus führen.
18. **Halten Sie den Akku von Kindern fern.**

DIESE ANWEISUNGEN AUFBEWAHREN.

▲VORSICHT: Verwenden Sie nur Original-Makita-Akkus. Die Verwendung von Nicht-Original-Makita-Akkus oder von Akkus, die abgeändert worden sind, kann zum Bersten des Akkus und daraus resultierenden Bränden, Personenschäden und Beschädigung führen. Außerdem wird dadurch die Makita-Garantie für das Makita-Gerät und -Ladegerät ungültig.

Hinweise zur Aufrechterhaltung der maximalen Akku-Nutzungsdauer

1. **Laden Sie den Akku auf, bevor er vollkommen erschöpft ist. Schalten Sie das Gerät stets aus, und laden Sie den Akku auf, wenn Sie ein Nachlassen der Geräteleistung feststellen.**
2. **Unterlassen Sie erneutes Laden eines voll aufgeladenen Akkus. Überladen führt zu einer Verkürzung der Nutzungsdauer des Akkus.**
3. **Laden Sie den Akku bei Raumtemperatur zwischen 10 – 40 °C. Lassen Sie einen heißen Akku abkühlen, bevor Sie ihn laden.**
4. **Wenn Sie den Akku nicht benutzen, nehmen Sie ihn vom Gerät oder Ladegerät ab.**
5. **Der Akku muss geladen werden, wenn er lange Zeit (länger als sechs Monate) nicht benutzt wird.**

BEZEICHNUNG DER TEILE

Kessel

► **Abb.1**

1	Ausguss	2	Deckel
3	Auslaufsperrknopf	4	Deckelentriegelungsknopf
5	Handgriff	6	Maximalpegellinie
7	Wassermengenskala	8	Stromversorgungsanschluss (Unterseite)
9	Temperatursensor	-	-

Stromversorgungsständer

► **Abb.2**

10	Tragegriff	11	Stromversorgungsanschluss
12	Betriebsschalter	13	Akku
14	Temperatursensor	15	Bodenfühlerelement

FUNKTIONSBESCHREIBUNG

⚠ VORSICHT: Vergewissern Sie sich vor der Durchführung von Einstellungen oder Funktionsprüfungen des Gerätes stets, dass das Gerät ausgeschaltet und der Akku abgenommen ist.

Anbringen und Abnehmen des Akkus

⚠ VORSICHT: Schalten Sie stets das Gerät aus, bevor Sie den Akku anbringen oder abnehmen.

⚠ VORSICHT: Halten Sie das Gerät und den Akku beim Anbringen oder Abnehmen des Akkus sicher fest. Wenn Sie das Gerät und den Akku nicht sicher festhalten, können sie Ihnen aus der Hand rutschen, was zu einer Beschädigung des Gerätes und des Akkus und zu Personenschäden führen kann.

Ziehen Sie den Akku zum Abnehmen vom Gerät ab, während Sie den Knopf an der Vorderseite des Akkus verschieben.

Richten Sie zum Anbringen des Akkus dessen Führungsfeder auf die Nut im Gehäuse aus, und schieben Sie den Akku hinein. Schieben Sie ihn vollständig ein, bis er mit einem hörbaren Klicken einrastet. Falls die rote Anzeige an der Oberseite des Knopfes sichtbar ist, ist der Akku nicht vollständig verriegelt.

► **Abb.3:** 1. Rote Anzeige 2. Knopf 3. Akku

⚠ VORSICHT: Schieben Sie den Akku stets bis zum Anschlag ein, bis die rote Anzeige nicht mehr sichtbar ist. Anderenfalls kann er aus dem Werkzeug herausfallen und Sie oder umstehende Personen verletzen.

⚠ VORSICHT: Unterlassen Sie Gewaltanwendung beim Anbringen des Akkus. Falls der Akku nicht reibungslos hineingleitet, ist er nicht richtig ausgerichtet.

HINWEIS: Bis zu zwei Akkus können eingesetzt werden, obwohl das Gerät nur einen Akku für den Betrieb benutzt.

Anzeigen der Akku-Restkapazität

Drücken Sie die Prüftaste am Akku, um die Akku-Restkapazität anzuzeigen. Die Anzeigelampen leuchten wenige Sekunden lang auf.

► **Abb.4:** 1. Anzeigelampen 2. Prüftaste

Anzeigelampen			Restkapazität
Erleuchtet	Aus	Blinkend	
■	□	▣	75% bis 100%
■ ■ ■ ■			
■ ■ ■ □			50% bis 75%
■ ■ □ □			25% bis 50%
■ □ □ □			0% bis 25%
▣ □ □ □			Den Akku aufladen.
■ ■ □ □			Möglicherweise liegt eine Funktionsstörung im Akku vor.
□ □ ■ ■		↑ ↓	

HINWEIS: Abhängig von den Benutzungsbedingungen und der Umgebungstemperatur kann die Anzeige geringfügig von der tatsächlichen Kapazität abweichen.

HINWEIS: Die erste (äußerste linke) Anzeigelampe blinkt, wenn das Akku-Schutzsystem aktiv ist.

Geräte-/Akku-Schutzsystem

Gerät und Akku sind mit einem Schutzsystem ausgestattet. Dieses System schaltet die Stromversorgung des Gerätes automatisch ab, um die Lebensdauer von Gerät und Akku zu verlängern. Das Gerät schaltet sich während des Betriebs automatisch aus, wenn das Gerät oder der Akku einer der folgenden Bedingungen unterliegt.

- **Überlastschutz:** Wird das Gerät oder der Akku in einer Weise benutzt, die eine ungewöhnlich hohe Stromaufnahme bewirkt, bleibt das Gerät ohne jegliche Anzeige automatisch stehen. Schalten Sie in dieser Situation das Gerät aus, und brechen Sie die Anwendung ab, die eine Überlastung des Gerätes verursacht hat. Schalten Sie dann das Gerät wieder ein, um es neu zu starten.
- **Überhitzungsschutz:** Wenn das Gerät oder der Akku überhitzt wird, bleibt das Gerät automatisch stehen. Lassen Sie das Gerät abkühlen, bevor Sie es wieder einschalten.
- **Überentladungsschutz:** Wenn die Akkukapazität niedrig wird, bleibt das Gerät automatisch stehen. Falls das Gerät trotz Betätigung der Schalter nicht funktioniert, entfernen Sie den Akku vom Gerät, und laden Sie ihn auf.

Schutz gegen andere Ursachen

Das Schutzsystem ist auch für andere Ursachen ausgelegt, die eine Beschädigung des Gerätes verursachen könnten, und ermöglicht, dass das Gerät automatisch stehen bleibt. Führen Sie alle folgenden Schritte aus, um die Ursachen zu beseitigen, wenn das Gerät vorübergehend zum Stillstand gekommen ist oder im Betrieb stehen geblieben ist.

1. Schalten Sie das Gerät aus und dann wieder ein, um es neu zu starten.
2. Laden Sie den/die Akku(s) auf oder tauschen Sie ihn/sie gegen einen aufgeladenen Akku/aufgeladene Akkus aus.
3. Lassen Sie das Gerät und den/die Akku(s) abkühlen.

Falls die Wiederherstellung des Schutzsystems keine Besserung bringt, wenden Sie sich an Ihre lokale Makita-Kundendienststelle.

Verwendung des Gerätes mit einer kabelgebundenen Stromquelle

Lesen Sie vor Gebrauch der kabelgebundenen Stromquelle die daran angebrachten Anweisungen und Warnmarkierungen durch.

⚠️ WARNUNG: Wenn Sie das Gerät mit der kabelgebundenen Stromquelle verwenden, legen Sie die kabelgebundene Stromquelle auf eine stabile Fläche. Dieses Gerät wird in statischer Position verwendet. Wenn Sie eine kabelgebundene Stromquelle verwenden, die Sie auf dem Rücken tragen, kann es zu einem Sturzunfall kommen.

BETRIEB

Vorbereitung

Wenn Sie das Gerät zum ersten Mal oder nach längerer Lagerung verwenden, führen Sie die folgenden Schritte durch.

1. Entfernen Sie sämtliches Verpackungsmaterial vom Gerät.
2. Reinigen Sie das Innere des Kessels und den Filter. Es können sich Verunreinigungen wie z. B. Staub auf ihnen befinden.

Informationen zur Reinigung finden Sie im Kapitel "WARTUNG".

Kochen von Wasser

⚠️ VORSICHT: Kochen Sie nur Wasser. Kochen Sie nichts anderes außer Wasser.

⚠️ VORSICHT: Stellen Sie das Gerät nicht auf eine instabile Stelle, eine Stelle, an der häufig Personen vorbeigehen, oder eine Stelle, an die Kinder gelangen können. Andernfalls kann das Gerät versehentlich umkippen und eine Verletzung verursachen.

⚠️ VORSICHT: Drücken Sie den Deckel beim Schließen fest zu, und bringen Sie den Auslaufsperrknopf in die verriegelte Position. Andernfalls können bei einem Sturzunfall Brandverletzungen auftreten.

1. Öffnen Sie den Deckel, während Sie beide Deckelentriegelungsknöpfe drücken.
2. Gießen Sie die gewünschte Menge an frischem, lauwarmem Wasser in den Kessel. Schließen Sie dann den Deckel.

⚠️ VORSICHT: Vergewissern Sie sich, dass sich der Auslaufsperrknopf in der verriegelten Position befindet. Andernfalls kann abgekochtes Wasser ungewollt verschüttet werden und Brandverletzungen verursachen.

⚠️ VORSICHT: Füllen Sie Wasser nicht über die Maximalpegellinie hinaus ein. Andernfalls kann abgekochtes Wasser herausspritzen und Brandverletzungen verursachen.

ANMERKUNG: Schalten Sie das Gerät nicht ohne Wasser ein, um Trockenverbrennungen zu verhindern. Andernfalls kann eine Verfärbung oder Funktionsstörung auftreten.

► Abb.5

3. Setzen Sie den Kessel auf den Stromversorgungsständer.

► Abb.6

4. Drücken Sie den Betriebsschalter.

Der Betriebsschalter leuchtet mit einem einfachen Piepton in Orange auf, und der Kochvorgang beginnt.

► Abb.7: 1. Betriebsschalter

⚠️ VORSICHT: Vergewissern Sie sich, dass der Deckel geschlossen ist. Andernfalls kann eine große Menge Dampf austreten, und Brandverletzungen können auftreten.

⚠️ VORSICHT: Vergewissern Sie sich, dass sich der Auslaufsperrknopf in der verriegelten Position befindet. Andernfalls kann eine große Menge Dampf austreten, und Brandverletzungen können auftreten.

⚠️ VORSICHT: Berühren Sie nicht den Dampf. Es besteht Verbrennungsgefahr.

► Abb.8

⚠ VORSICHT: Berühren Sie während des Kochvorgangs oder eine bestimmte Zeit nach dem Kochen nicht den Bereich um das Symbol  und den in der Abbildung gezeigten Metallteil. Es besteht Verbrennungsgefahr.

► **Abb.9:** 1. Metallteil, der äußerst heiß sein kann

HINWEIS: Falls Sie den Betriebsschalter unmittelbar nach dem Kochvorgang drücken, kann es sein, dass das Gerät aufgrund des Hochtemperaturschutzes nicht funktioniert. Lassen Sie in diesem Fall das Gerät abkühlen, und drücken Sie dann den Betriebsschalter erneut.

Wenn der Kochvorgang beendet ist, schaltet sich das Gerät automatisch mit einem einige Sekunden langen Piepton aus.

HINWEIS: Wenn Sie den Kessel oder den Stromversorgungsständer während des Kochvorgangs anheben, bricht das Gerät den Kochvorgang ab, und der Betriebsschalter blinkt in Orange.

— Wenn Sie den Kessel oder den Stromversorgungsständer bei blinkendem Betriebsschalter zurückstellen, setzt das Gerät den Kochvorgang automatisch fort.

— Das Gerät schaltet sich wenige Sekunden nach dem Anheben des Kessels oder des Stromversorgungsständers aus.

HINWEIS: Wenn die Akkukapazität während des Kochvorgangs niedrig wird, schaltet sich das Gerät aus, und der Betriebsschalter blinkt einige Sekunden lang in Rot, wobei drei Pieptöne ertönen.

HINWEIS: Falls Sie das Gerät einschalten, wenn alle Akkukapazitäten niedrig sind, schaltet sich das Gerät innerhalb weniger Sekunden mit einem einzelnen Piepton aus.

5. Heben Sie den Kessel an, während Sie den Handgriff des Stromversorgungsständers festhalten.

► **Abb.10**

6. Gießen Sie das Wasser aus.

⚠ VORSICHT: Achten Sie beim Ausgießen von kochendem Wasser darauf, dass Sie sich nicht verbrennen.

Um versehentliches Auslaufen von Wasser zu verhindern, ist der Auslaufsperrknopf vorgesehen. Drücken Sie den Auslaufsperrknopf, um das Wasser auszugießen.

► **Abb.11**

Tragen

⚠ WARNUNG: Tragen Sie den Kessel nicht mit dem Stromversorgungsständer, während Sie Wasser erhitzen, oder mit dem abgekochten Wasser im Kessel. Anderenfalls können bei einem Sturzunfall Brandverletzungen auftreten.

Halten Sie das Gerät zum Tragen am Tragegriff.

WARTUNG

⚠ WARNUNG: Alle Teile sollten von einer Vertragswerkstatt ausgetauscht werden.

⚠ VORSICHT: Vergewissern Sie sich stets, dass das Gerät ausgeschaltet, der Stecker abgezogen und der Akku abgenommen ist, bevor Sie sich anschicken, Inspektions- oder Wartungsarbeiten durchzuführen.

⚠ VORSICHT: Berühren Sie den Kessel nicht unmittelbar nach dem Ausgießen des gekochten Wassers. Warten Sie, bis der Kessel vollständig abgekühlt ist. Andernfalls kann es zu Brandverletzungen kommen.

⚠ VORSICHT: Vergewissern Sie sich, dass der Kessel leer ist, bevor Sie versuchen, eine Inspektion oder Wartung durchzuführen. Anderenfalls können Unfälle auftreten.

► **Abb.12**

ANMERKUNG: Verwenden Sie auf keinen Fall Benzin, Waschbenzin, Verdüner, Alkohol oder dergleichen. Solche Mittel können Verfärbung, Verformung oder Rissbildung verursachen.

ANMERKUNG: Verwenden Sie keine Spülmaschine, keinen Geschirrtrockner und auch keinen Haartrockner.

ANMERKUNG: Verwenden Sie kein Polierpulver, Bleichmittel, Reinigungsmittel, Metallscheuerbürsten, chemische Scheuerbürsten usw.

ANMERKUNG: Waschen Sie nicht den Kessel und den Stromversorgungsständer. Lassen Sie den Stromversorgungsanschluss nicht nass werden.

► **Abb.13**

Um die SICHERHEIT und ZUVERLÄSSIGKEIT dieses Produkts zu gewährleisten, sollten Reparaturen und andere Wartungs- oder Einstellarbeiten nur von Makita-Vertragswerkstätten oder Makita-Kundendienstzentren unter ausschließlicher Verwendung von Makita-Originalersatzteilen ausgeführt werden.

Reinigen

Außenseite des Gerätes

Nachdem das Gerät abgekühlt ist, reinigen Sie die Außenseite des Gerätes unter Verwendung sauberer Tücher.

Falls das Gerät stark verschmutzt ist, verwenden Sie ein in Seifenlauge angefeuchtetes Tuch. Wischen Sie dann das Wasser mit einem trockenen Tuch ab.

► **Abb.14**

Innenseite des Kessels

Entfernen Sie den Deckel, indem Sie ihn, wie in der Abbildung gezeigt, aus dem Kessel herausziehen.

► **Abb.15**

Spülen Sie ihn gut mit Wasser ab, und trocknen Sie dann die Innenseite.

Filter

Entfernen Sie den Filter, indem Sie ihn, wie in der Abbildung gezeigt, aus dem Deckel herausziehen. Waschen Sie den Filter, und trocknen Sie ihn anschließend.

► **Abb.16:** 1. Filter

Um den Filter und den Deckel zu installieren, befolgen Sie das Demontageverfahren in umgekehrter Reihenfolge.

Entfernen von Wasserstein im Kessel

Durch den Gebrauch des Gerätes bildet sich im Inneren des Kessels Wasserstein. Wasserstein macht das Kochen ineffizient. Falls Wasserstein sichtbar wird, reinigen Sie das Innere des Kessels mit Zitronensäure.

1. Öffnen Sie den Deckel, und entfernen Sie den Filter vom Deckel.
2. Gießen Sie Wasser bis zur Maximalpegellinie in den Kessel.
3. Geben Sie 40 g (1,4 oz) von im Handel erhältlicher Zitronensäure in das Wasser, und rühren Sie es um. Schließen Sie dann den Deckel.
4. Setzen Sie den Kessel auf den Stromversorgungsständer.
5. Drücken Sie den Betriebsschalter.
6. Lassen Sie den Kessel nach Abschluss des Kochvorgangs etwa 1 Stunde lang stehen.
7. Gießen Sie das Wasser aus, und spülen Sie das Innere des Kessels mit Wasser aus.
8. Falls Sie Zitronensäure schmecken oder riechen können, kochen Sie nur Wasser, und gießen Sie es aus. Falls der Schmutz schwer zu entfernen ist, wiederholen Sie die Schritte 2 bis 7.
9. Trocknen Sie den Kessel, und installieren Sie den Filter am Deckel.

Lagerung

Um einen Brand oder Verbrennungen zu vermeiden, lassen Sie das Gerät vollkommen abkühlen, bevor Sie es lagern. Lagern Sie den entladenen Akku nicht über längere Zeitspannen, weil sich dadurch seine Lebensdauer verkürzen kann.

FEHLERSUCHE

Bevor Sie den Reparaturdienst anrufen, führen Sie zunächst Ihre eigene Inspektion durch. Falls Sie ein Problem finden, das nicht in der Anleitung erläutert wird, versuchen Sie nicht, die Maschine zu zerlegen. Wenden Sie sich stattdessen an autorisierte Makita-Kundendienstzentren, und achten Sie darauf, dass stets Makita-Ersatzteile für Reparaturen verwendet werden.

Symptom	Mögliche Ursache	Abhilfemaßnahme
Das Gerät funktioniert nicht.	Die Akkus sind falsch eingesetzt.	Setzen Sie die Akkus gemäß der Beschreibung in dieser Anleitung ein.
	Die Akkus sind erschöpft.	Laden Sie die Akkus auf.
Das Gerät schaltet sich kurz nach dem Einschalten mit einem Piepton aus.	Der Temperatursensor erkennt eine hohe Temperatur, da der Betriebsschalter unmittelbar nach dem Kochen gedrückt wurde.	Lassen Sie das Gerät einige Minuten lang ausgeschaltet, damit es sich abkühlt.
Das Gerät schaltet sich kurz nach dem Einschalten aus, wobei der Betriebsschalter in Orange blinkt.	Der Kontakt des Temperatursensors ist verschmutzt.	Wischen Sie den Schmutz am Temperatursensor mit einem trockenen Tuch ab.
	Der Stromversorgungsständer ist gekippt oder steht auf einer instabilen Fläche.	Stellen Sie das Gerät auf eine stabile, waagerechte und ebene Fläche.
Obwohl der Kochvorgang noch nicht beendet ist, schaltet sich das Gerät mit einem einige Sekunden andauernden Piepton aus, genau wie wenn der Kochvorgang beendet ist.	Der Kontakt des Temperatursensors ist verschmutzt.	Wischen Sie den Schmutz am Temperatursensor mit einem trockenen Tuch ab.
	Der Kessel sitzt nicht richtig auf dem Stromversorgungsständer, da sich Staub oder Ähnliches zwischen Kessel und Stromversorgungsständer befindet.	Entfernen Sie jeglichen Staub auf der Unterseite des Kessels oder auf dem Stromversorgungsständer.
Der Betriebsschalter blinkt fortwährend in Rot. (Und der Betriebsschalter schaltet sich nach etwa 10 Minuten aus.)	Der Stromversorgungsanschluss am Wasserkocher und/oder der Stromversorgungsständer ist verschmutzt.	Entfernen Sie den Akku, und wischen Sie den Schmutz am Stromversorgungsanschluss mit einem trockenen Tuch ab.
Gekochtes Wasser spritzt heraus.	Wasser ist über die Maximalpegellinie hinaus eingefüllt.	Senken Sie den Wasserstand unter die Maximalpegellinie ab.
	Es wurde etwas anderes als Wasser in den Kessel eingefüllt.	Kochen Sie nichts anderes außer Wasser.
Gerüche des gekochten Wassers.	Chlor im Leitungswasser kann riechen.	
	Der Geruch von Kunststoff unmittelbar nach dem Auspacken geht mit der Zeit weg.	
Wassertropfen auf dem Stromversorgungsständer.	Durch den Dampf des gekochten Wassers kann Taukondensation am Gerät auftreten.	
Gekochtes Wasser läuft aus, wenn der Kessel geneigt wird.	Es ist eine Öffnung am Ausguss vorhanden. Selbst wenn sich der Deckelriegelungsknopf in der verriegelten Position befindet, läuft Wasser aus, wenn der Kessel geneigt wird.	

SONDERZUBEHÖR

⚠ VORSICHT: Die folgenden Zubehörteile oder Vorrichtungen werden für den Einsatz mit dem in dieser Anleitung beschriebenen Makita-Gerät empfohlen. Die Verwendung anderer Zubehörteile oder Vorrichtungen kann eine Verletzungsgefahr darstellen. Verwenden Sie Zubehörteile oder Vorrichtungen nur für ihren vorgesehenen Zweck.

Wenn Sie weitere Einzelheiten bezüglich dieser Zubehörteile benötigen, wenden Sie sich bitte an Ihre Makita-Kundendienststelle.

- Original-Makita-Akku und von Makita zugelassenes Ladegerät

HINWEIS: Manche Teile in der Liste können als Standardzubehör im Werkzeugsatz enthalten sein. Sie können von Land zu Land unterschiedlich sein.

AVVERTENZA

- Per gli utenti in Europa:
Questo elettrodomestico può venire utilizzato dai bambini dagli 8 anni in su, qualora vengano fornite loro supervisione o istruzioni relative all'utilizzo in sicurezza dell'elettrodomestico e qualora comprendano i pericoli che comporta. La pulizia e la manutenzione da parte dell'utente non devono essere effettuate dai bambini, a meno che siano di età superiore agli 8 anni e siano tenuti sotto controllo. Tenere l'elettrodomestico e il suo cavo elettrico fuori dalla portata dei bambini di età inferiore agli 8 anni. Gli elettrodomestici possono venire utilizzati da persone con capacità fisiche, sensoriali o mentali ridotte, o prive di esperienza o preparazione, qualora vengano fornite loro supervisione o istruzioni relative all'utilizzo in sicurezza dell'elettrodomestico e comprendano i pericoli che comporta. I bambini non devono giocare con l'elettrodomestico.
- Per gli utenti in aree geografiche diverse dall'Europa:
Questo elettrodomestico non è destinato all'utilizzo da parte di persone (inclusi i bambini) con capacità fisiche, sensoriali o mentali ridotte, o con carenza di esperienza e preparazione, a meno che siano state fornite loro supervisione o istruzioni relative all'utilizzo dell'elettrodomestico da una persona responsabile per la loro sicurezza. I bambini vanno tenuti sotto controllo per assicurare che non giochino con l'elettrodomestico.
- Per i dettagli appropriati relativi alle precauzioni durante la manutenzione da parte dell'utente, vedere il capitolo "MANUTENZIONE".
- Per informazioni di riferimento sul tipo di batteria, vedere il capitolo "DATI TECNICI".
- Per istruzioni su come rimuovere o installare la batteria, vedere la sezione "Installazione o rimozione della cartuccia della batteria".
- Quando si intende smaltire la cartuccia della batteria, rimuoverla dall'utensile e smaltirla in un luogo sicuro. Attenersi alle normative locali relative allo smaltimento della batteria.
- Qualora l'utensile non venga utilizzato per un periodo di tempo prolungato, la batteria deve essere rimossa dall'utensile.
- Non cortocircuitare la cartuccia della batteria.
- Questo elettrodomestico è destinato all'utilizzo domestico e in applicazioni simili, quali:
 - aree di cucina per il personale in negozi, uffici e altri ambienti di lavoro;
 - fattorie;
 - da parte dei clienti in hotel, motel e altri ambienti di tipo residenziale;
 - in ambienti di tipo bed and breakfast.
- Per la protezione da incendi e scosse elettriche, non immergere l'elettrodomestico e la batteria in acqua o in alcun liquido di altro genere.
- Non riempire eccessivamente l'elettrodomestico di acqua. L'acqua bollita potrebbe venire espulsa e causare ustioni.
- **AVVERTENZA:** non rimuovere il coperchio mentre l'acqua sta bollendo.
- Questo elettrodomestico funziona a batteria, e la batteria viene caricata esternamente all'elettrodomestico.
- Le batterie ricaricabili vanno rimosse dall'elettrodomestico prima di venire caricate.
- È necessario inserire le batterie rispettando la polarità.
- Le batterie esauste vanno rimosse dall'elettrodomestico e smaltite in sicurezza.
- Evitare fuoriuscite di liquidi di qualsiasi tipo sui connettori di alimentazione o sui terminali della batteria.
- Questo elettrodomestico è un bollitore per la bollitura dell'acqua, e sussiste il pericolo potenziale di lesioni dovute all'utilizzo improprio.

DATI TECNICI

Modello:	KT001G
Tensione nominale	Da 36 V a 40 V CC max
Capacità	0,8 L
Dimensioni (L x P x A)	235 x 322 x 307 mm (cartuccia della batteria esclusa)
Peso netto*1 (Il valore combinato del bollitore e del supporto di alimentazione)	Da 2,8 a 5,9 kg (cartucce delle batterie incluse)
Peso netto (Solo bollitore)	1,0 kg
Peso netto (Solo supporto di alimentazione)	1,1 kg (cartuccia della batteria esclusa)
Tempo di bollitura stimato*2	circa 8 min. (quando si fa bollire 0,8 L 23 °C e la temperatura ambiente è di 23 °C)

*1 Nella tabella sono indicati il peso combinato minimo e massimo del bollitore, del supporto di alimentazione e delle cartucce delle batterie.

*2 I valori possono variare a seconda del tipo di batteria, dello stato di carica e delle condizioni d'uso.

- A causa del nostro programma continuativo di ricerca e sviluppo, i dati tecnici sono soggetti a modifiche senza preavviso.
- I dati tecnici possono variare da nazione a nazione.

Quantità d'acqua che può essere bollita

Cartuccia della batteria (completamente carica)	Quantità d'acqua che può essere bollita*
BL4020 x 2	1,1 L
BL4025 x 2	1,2 L
BL4040 x 2	2,2 L
BL4050F x 2	3,0 L
BL4080F x 2	4,9 L
PDC1200	11,4 L

* Quando si fa bollire acqua a 23 °C e la temperatura ambiente è di 23 °C

NOTA: Le quantità sono approssimative e possono variare a seconda del tipo di batteria, dello stato di carica e delle condizioni d'uso.

NOTA: La quantità d'acqua che può essere bollita con una sola batteria è circa la metà della quantità che può essere bollita quando si utilizzano due batterie.

Cartuccia della batteria e caricabatterie applicabili

Cartuccia della batteria	BL4020 / BL4025 / BL4040 / BL4050F / BL4080F
Caricabatterie	DC40RA / DC40RB / DC40RC

- Alcune cartucce delle batterie e alcuni caricabatterie elencati sopra potrebbero non essere disponibili a seconda della propria area geografica di residenza.

⚠AVVERTIMENTO: Utilizzare solo le cartucce delle batterie e i caricabatterie elencati sopra. L'utilizzo di altre cartucce delle batterie e di altri caricabatterie potrebbe causare lesioni personali e/o un incendio.

Fonte di alimentazione collegata via cavo consigliata

Gruppo di alimentazione portatile	PDC1200
-----------------------------------	---------

- La batteria o le batterie collegate via cavo elencate sopra potrebbero non essere disponibili, a seconda della propria area geografica di residenza.
- Prima di utilizzare la batteria collegata via cavo, leggere le istruzioni e le indicazioni delle avvertenze riportate su quest'ultima.

Simboli

Le figure seguenti mostrano i simboli utilizzati per l'apparecchio. Accertarsi di comprenderne il significato prima dell'uso.



Leggere il manuale d'uso.



Avvertenza: superficie molto calda. Rischio di ustioni. Non toccare fino a quando si è raffreddata.



Una batteria rappresentativa idonea per questo prodotto.



Ni-MH
Li-ion

Solo per le nazioni dell'EU
A causa della presenza di componenti pericolosi nelle apparecchiature, i rifiuti di apparecchiature elettriche ed elettroniche, accumulatori e batterie potrebbero produrre un impatto negativo sull'ambiente e sulla salute umana.
Non smaltire elettrodomestici elettrici ed elettronici o batterie insieme ai rifiuti domestici!
In conformità alla direttiva europea sui rifiuti di apparecchiature elettriche ed elettroniche (RAEE), sugli accumulatori e le batterie, nonché sui rifiuti di accumulatori e batterie, e al suo adattamento alle normative nazionali, i rifiuti di apparecchiature elettriche ed elettroniche, batterie e accumulatori vanno conservati separatamente e conferiti a un punto di raccolta separato per i rifiuti comunali, operando in conformità alle normative per la protezione dell'ambiente.
Tale requisito viene indicato mediante il simbolo del bidone della spazzatura con ruote barrato apposto sull'apparecchio.



Solo per le nazioni UE
Smaltimento corretto di questo prodotto
Questo contrassegno indica che questo prodotto non va smaltito insieme agli altri rifiuti domestici in tutto il territorio della UE.
Per evitare possibili danni all'ambiente o alla salute umana dovuti allo smaltimento incontrollato dei rifiuti, riciclarlo in modo responsabile per promuovere l'utilizzo sostenibile delle risorse materiali. Per restituire il dispositivo usato, utilizzare i sistemi di restituzione e raccolta o contattare il rivenditore presso il quale è stato acquistato il prodotto. Tali sistemi e rivenditori possono ricevere il presente prodotto per sottoporlo a un riciclaggio sicuro nei confronti dell'ambiente.
A causa della presenza di componenti pericolosi nelle apparecchiature, le apparecchiature elettriche ed elettroniche usate potrebbero produrre un impatto negativo sull'ambiente e sulla salute umana.

Utilizzo previsto

Questo elettrodomestico è destinato alla bollitura di acqua.

AVVERTENZE DI SICUREZZA

Avvertenze relative alla sicurezza del bollitore elettrico senza fili

⚠️ AVVERTIMENTO: IMPORTANTE! LEGGERE CON ATTENZIONE tutte le avvertenze di sicurezza e tutte le ISTRUZIONI PRIMA DELL'USO. La mancata osservanza delle avvertenze e delle istruzioni potrebbe risultare in scosse elettriche, incendi e/o gravi lesioni personali.

1. **Non utilizzare accessori di alcun tipo che non siano consigliati dal produttore.** In caso contrario, si potrebbero verificare problemi imprevisti.
2. **Non toccare le superfici molto calde.** Le superfici sono soggette a diventare molto calde durante l'uso.
3. **Non utilizzare l'elettrodomestico in presenza di atmosfere esplosive.** In caso contrario, si potrebbero verificare ustioni o un incendio.
4. **Non utilizzare l'elettrodomestico in prossimità di fonti di calore (cucine, e così via).**
5. **Non utilizzare l'elettrodomestico in ubicazioni umide o bagnate, né esporlo alla pioggia.** In caso contrario, dell'acqua potrebbe penetrare nell'elettrodomestico e potrebbe causare una scossa elettrica.
6. **Collocare l'elettrodomestico su una superficie piana stabile.**
7. **Non coprire il beccuccio durante la bollitura.** In caso contrario, non sarebbe possibile scaricare il vapore, e ciò potrebbe causare un malfunzionamento o lesioni personali.
8. **Lasciar raffreddare l'elettrodomestico prima di pulirlo.** In caso contrario, si potrebbero verificare ustioni.
9. **Fare attenzione a non appoggiare orizzontalmente l'elettrodomestico quando contiene acqua.** Il blocco di scarico non sigilla completamente l'acqua. L'acqua potrebbe fuoriuscire, anche se è attivato il blocco di scarico.
10. **Posizionare l'elettrodomestico in modo che pareti o mobili non siano esposti al vapore.** In caso contrario, si potrebbero causare scolorimenti, deformazioni o crepe.
11. **Far bollire esclusivamente acqua. Non far bollire sostanze diverse dall'acqua, quali latte, tè o zuppa, e così via.** In caso contrario, i contenuti potrebbero venire espulsi e causare lesioni personali, oppure l'elettrodomestico potrebbe sporcarsi o si potrebbe verificare un malfunzionamento.
12. **Non inserire alcun oggetto diverso dall'acqua nel bollitore, ad esempio una bottiglia o una tazza, e così via.** In caso contrario, l'acqua potrebbe venire espulsa e causare lesioni personali, oppure l'elettrodomestico potrebbe sporcarsi o si potrebbe verificare un malfunzionamento.
13. **Non aprire il coperchio subito dopo la bollitura.** In caso contrario, l'acqua bollita potrebbe gocciolare e causare ustioni.

⚠️ AVVERTIMENTO: NON lasciare che la comodità o la familiarità d'uso con il prodotto (acquisita con l'uso ripetuto) sostituiscano la stretta osservanza delle norme di sicurezza. L'USO IMPROPRIO o la mancata osservanza delle norme di sicurezza riportate nel presente manuale manuale di istruzioni potrebbero causare lesioni personali gravi.

Avvertenze di sicurezza relative agli elettrodomestici funzionanti a batteria

Uso e manutenzione degli elettrodomestici funzionanti a batteria

1. Evitare l'avvio accidentale. Accertarsi che l'interruttore sia nella posizione di spegnimento, prima di effettuare il collegamento alla batteria e di sollevare o trasportare l'elettrodomestico. Il trasporto dell'elettrodomestico con il dito appoggiato sull'interruttore o il collegamento all'alimentazione elettrica di un elettrodomestico con l'interruttore attivato favoriscono gli incidenti.
2. Scollegare la batteria dall'elettrodomestico prima di effettuare eventuali regolazioni, cambiare gli accessori o riporre l'elettrodomestico. Tali misure di sicurezza preventive riducono il rischio di avvio accidentale dell'elettrodomestico.
3. Ricaricare solo con il caricabatterie specificato dal produttore. Un caricabatterie appropriato per un tipo di batteria potrebbe creare un rischio di incendio, se utilizzato con un'altra batteria.
4. Utilizzare gli elettrodomestici esclusivamente con le batterie specificamente designate. L'utilizzo di qualsiasi altra batteria potrebbe creare un rischio di lesioni personali e di incendio.
5. Quando la batteria non è in uso, tenerla lontana da altri oggetti metallici, quali graffette, monete, chiavi, chiodi, viti o altri piccoli oggetti metallici, che potrebbero fare contatto tra terminali diversi. Il cortocircuito dei terminali della batteria può causare ustioni o incendi.
6. In condizioni di uso improprio, la batteria potrebbe emettere un liquido: evitare il contatto con tale liquido. Qualora si verifichi un contatto accidentale con il liquido, lavare abbondantemente con acqua. Qualora il liquido entri in contatto con gli occhi, richiedere anche assistenza medica. Il liquido espulso dalla batteria può causare irritazioni o ustioni.
7. Non utilizzare una batteria o un elettrodomestico che siano danneggiati o che siano stati modificati. Batterie danneggiate o modificate potrebbero mostrare un comportamento imprevedibile che può risultare in incendi, esplosioni o nel rischio di lesioni personali.
8. Non esporre una batteria o un elettrodomestico al fuoco o a temperature eccessive. L'esposizione al fuoco o a temperature superiori ai 130 °C potrebbe causare un'esplosione.

9. Attenersi a tutte le istruzioni relative alla carica e non caricare la batteria o l'elettrodomestico al di fuori della gamma di temperature specificata nelle istruzioni. Una carica inappropriata o a temperature al di fuori della gamma specificata potrebbe danneggiare la batteria e incrementare il rischio di incendio.
10. Per l'assistenza tecnica, rivolgersi a un riparatore qualificato che utilizzi solo pezzi di ricambio identici. In tal modo, si garantisce che la sicurezza del prodotto venga preservata.
11. Non modificare né tentare di riparare l'elettrodomestico o la batteria, tranne per quanto indicato nelle istruzioni per l'uso e la manutenzione.

Istruzioni di sicurezza importanti per la cartuccia della batteria

1. Prima di utilizzare la cartuccia della batteria, leggere tutte le istruzioni e le avvertenze riportate (1) sul caricabatteria, (2) sulla batteria e (3) sul prodotto che utilizza la batteria.
2. Non smantellare né manomettere la cartuccia della batteria. In caso contrario, si potrebbe causare un incendio, calore eccessivo o un'esplosione.
3. Qualora il tempo di utilizzo si riduca eccessivamente, interrompere immediatamente l'utilizzo dell'utensile. In caso contrario, si può incorrere nel rischio di surriscaldamento, possibili ustioni e persino un'esplosione.
4. Qualora l'elettrolita entri in contatto con gli occhi, sciacquarli con acqua pulita e richiedere immediatamente assistenza medica. Questa eventualità può risultare nella perdita della vista.
5. Non cortocircuitare la cartuccia della batteria:
 - (1) Non toccare i terminali con alcun materiale conduttivo.
 - (2) Evitare di conservare la cartuccia della batteria in un contenitore insieme ad altri oggetti metallici quali chiodi, monete, e così via.
 - (3) Non esporre la cartuccia della batteria all'acqua o alla pioggia.Un cortocircuito della batteria può causare un grande flusso di corrente, un surriscaldamento, possibili ustioni e persino un guasto.
6. Non conservare e utilizzare l'elettrodomestico e la cartuccia della batteria in ubicazioni in cui la temperatura possa raggiungere o superare i 50°C.
7. Non incenerire la cartuccia della batteria anche qualora sia gravemente danneggiata o completamente esaurita. La cartuccia della batteria può esplodere se a contatto con il fuoco.
8. Non inchiodare, tagliare, schiacciare, lanciare o far cadere la cartuccia della batteria, né farla urtare con forza contro un oggetto duro. Questi comportamenti potrebbero risultare in un incendio, calore eccessivo o un'esplosione.
9. Non utilizzare una batteria danneggiata.

10. **Le batterie a ioni di litio contenute sono soggette ai requisiti del regolamento sul trasporto di merci pericolose (Dangerous Goods Legislation).**

Per trasporti commerciali, ad esempio da parte di terzi o spedizionieri, è necessario osservare dei requisiti speciali sull'imballaggio e sull'etichetta. Per la preparazione dell'articolo da spedire, è richiesta la consulenza di un esperto in materiali pericolosi. Attenersi anche alle normative nazionali, che potrebbero essere più dettagliate. Nastrire o coprire i contatti aperti e imballare la batteria in modo tale che non si possa muovere liberamente all'interno dell'imballaggio.

11. **Quando si intende smaltire la cartuccia della batteria, rimuoverla dall'elettrodomestico e smaltirla in un luogo sicuro. Attenersi alle normative locali relative allo smaltimento della batteria.**
12. **Utilizzare le batterie esclusivamente con i prodotti specificati da Makita.** L'installazione delle batterie in prodotti non compatibili potrebbe risultare in incendi, calore eccessivo, esplosioni o perdite di liquido elettrolitico.
13. **Qualora l'elettrodomestico non venga utilizzato per un periodo di tempo prolungato, la batteria deve essere rimossa dall'elettrodomestico.**
14. **Durante e dopo l'uso, la cartuccia della batteria potrebbe assorbire calore, che può causare ustioni o ustioni a bassa temperatura. Fare attenzione a come si maneggiano le cartucce delle batterie estremamente calde.**
15. **Non toccare i terminali dell'elettrodomestico subito dopo l'uso, in quanto potrebbero diventare estremamente caldi al punto da causare ustioni.**
16. **Evitare di far incastrare schegge, polveri o terreno nei terminali, nei fori e nelle scanalature della cartuccia della batteria.** In caso contrario, si potrebbero causare prestazioni scadenti o la rottura dell'elettrodomestico o della cartuccia della batteria.
17. **A meno che l'elettrodomestico supporti l'uso in prossimità di linee elettriche ad alta tensione, non utilizzare la cartuccia della batteria in prossimità di linee elettriche ad alta tensione.** In caso contrario, si potrebbe causare un malfunzionamento o la rottura dell'elettrodomestico o della cartuccia della batteria.
18. **Tenere la batteria lontana dai bambini.**

CONSERVARE LE PRESENTI ISTRUZIONI.

⚠ATTENZIONE: Utilizzare esclusivamente batterie originali Makita. L'utilizzo di batterie Makita non originali, o di batterie che siano state alterate, potrebbe risultare nello scoppio della batteria, causando incendi, lesioni personali e danni. Inoltre, ciò potrebbe invalidare la garanzia Makita per l'elettrodomestico e il caricabatterie Makita.

Suggerimenti per preservare la durata massima della batteria

1. **Caricare la cartuccia della batteria prima che si scarichi completamente. Smettere sempre di utilizzare l'elettrodomestico e caricare la cartuccia della batteria quando si nota che la potenza dell'elettrodomestico è diminuita.**
2. **Non ricaricare mai una cartuccia della batteria completamente carica. La sovraccarica riduce la vita utile della batteria.**
3. **Caricare la cartuccia della batteria a una temperatura ambiente compresa tra 10 °C e 40 °C. Lasciar raffreddare una cartuccia della batteria prima di caricarla.**
4. **Quando non si utilizza la cartuccia della batteria, rimuoverla dall'elettrodomestico o dal caricabatterie.**
5. **Caricare la cartuccia della batteria se non la si è utilizzata per un periodo di tempo prolungato (più di sei mesi).**

DESCRIZIONE DELLE PARTI

Bollitore

► Fig.1

1	Beccuccio	2	Coperchio
3	Pulsante di blocco dello scarico	4	Pulsante di apertura del coperchio
5	Maniglia	6	Linea del livello massimo
7	Scala del volume dell'acqua	8	Connettore di alimentazione (lato inferiore)
9	Sensore della temperatura	-	-

Supporto di alimentazione

► Fig.2

10	Maniglia da trasporto	11	Connettore di alimentazione
12	Interruttore di accensione	13	Cartuccia della batteria
14	Sensore della temperatura	15	Elemento di rilevamento della terra

DESCRIZIONE DELLE FUNZIONI

⚠ATTENZIONE: Accertarsi sempre che l'elettrodomestico sia spento e che la cartuccia della batteria sia stata rimossa, prima di regolare o di controllare il funzionamento dell'elettrodomestico.

Installazione o rimozione della cartuccia della batteria

⚠ATTENZIONE: Spegnerne sempre l'elettrodomestico prima di installare o rimuovere la cartuccia della batteria.

⚠ATTENZIONE: Mantenere saldamente l'elettrodomestico e la cartuccia della batteria, quando si intende installare o rimuovere la cartuccia della batteria. Qualora non si mantengano saldamente l'elettrodomestico e la cartuccia della batteria, questi ultimi potrebbero scivolare dalle mani e causare un danneggiamento dell'elettrodomestico e della cartuccia della batteria, nonché lesioni personali.

Per rimuovere la cartuccia della batteria, farla scorrere via dall'elettrodomestico mentre si fa scorrere allo stesso tempo il pulsante sulla parte anteriore della cartuccia.

Per installare la cartuccia della batteria, allineare l'appendice della batteria con la scanalatura nell'alloggiamento e farla scivolare in sede. Inserirla completamente fino al suo blocco in sede con un leggero scatto. Se è possibile vedere l'indicatore rosso sul lato superiore del pulsante, la batteria non è bloccata completamente.

► **Fig.3:** 1. Indicatore rosso 2. Pulsante 3. Cartuccia della batteria

⚠ATTENZIONE: Installare sempre fino in fondo la cartuccia della batteria, fino a quando l'indicatore rosso non è più visibile. In caso contrario, la batteria potrebbe cadere accidentalmente dall'utensile, causando lesioni personali all'operatore o a chi gli è vicino.

⚠ATTENZIONE: Non installare forzatamente la cartuccia della batteria. Qualora la batteria non si inserisca scorrendo agevolmente, vuol dire che non viene inserita correttamente.

NOTA: È possibile installare fino a due cartucce delle batterie, anche se elettrodomestico utilizza una sola cartuccia della batteria per il funzionamento.

Indicazione della carica residua della batteria

Premere il pulsante di controllo sulla cartuccia della batteria per indicare la carica residua della batteria. Gli indicatori luminosi si illuminano per alcuni secondi.

► **Fig.4:** 1. Indicatori luminosi 2. Pulsante di controllo

Indicatori luminosi			Carica residua
■ Illuminato	□ Spento	◐ Lampeggiante	
■ ■ ■ ■			Dal 75% al 100%
■ ■ ■ □			Dal 50% al 75%
■ ■ □ □			Dal 25% al 50%
■ □ □ □			Dallo 0% al 25%
◐ □ □ □			Caricare la batteria.
■ ■ □ □			La batteria potrebbe essersi guastata.
□ □ ■ ■		↑ ↓	

NOTA: A seconda delle condizioni d'uso e della temperatura ambiente, l'indicazione potrebbe variare leggermente rispetto alla carica effettiva.

NOTA: Il primo indicatore luminoso (all'estremità sinistra) lampeggia quando il sistema di protezione della batteria è in funzione.

Sistema di protezione dell'elettrodomestico e della batteria

L'elettrodomestico e la batteria sono dotati di un sistema di protezione. Questo sistema interrompe automaticamente l'alimentazione al motore per prolungare la vita utile dell'elettrodomestico e della batteria. L'elettrodomestico si arresta automaticamente durante il funzionamento, qualora l'elettrodomestico stesso o la batteria vengano a trovarsi in una delle condizioni seguenti:

- **Protezione dal sovraccarico:** Quando l'elettrodomestico o la batteria vengono utilizzati in modo tale da causare un assorbimento di corrente elevato in modo anomalo, l'elettrodomestico si arresta automaticamente senza alcuna indicazione. In questa circostanza, spegnere l'elettrodomestico e interrompere l'applicazione che ha causato il sovraccarico dell'elettrodomestico. Quindi, accendere l'elettrodomestico per ricominciare.
- **Protezione dal surriscaldamento:** Quando l'elettrodomestico o la batteria sono surriscaldati, l'elettrodomestico si arresta automaticamente. Lasciar raffreddare l'elettrodomestico prima di riaccenderlo.

- Protezione dalla sovrascarica: Quando la carica della batteria diventa bassa, l'elettrodomestico si arresta automaticamente. Qualora l'elettrodomestico non funzioni anche quando si attivano gli interruttori, rimuovere la cartuccia della batteria dall'elettrodomestico e caricarla.

Protezione da altre cause

Il sistema di protezione è progettato anche per altre cause che potrebbero danneggiare l'elettrodomestico, e consente all'elettrodomestico di arrestarsi automaticamente. Adottare tutte le misure seguenti per rimuovere le cause, quando l'elettrodomestico è stato portato a un'interruzione temporanea o a un arresto del funzionamento.

1. Spegnerne l'elettrodomestico, quindi riaccenderlo per ricominciare.
2. Caricare la batteria o le batterie, o sostituirla/sostituire con una batteria o delle batterie ricaricate.
3. Lasciar raffreddare l'elettrodomestico e la batteria o le batterie.

Qualora non si riscontri alcun miglioramento ripristinando il sistema di protezione, contattare il proprio centro di assistenza locale Makita.

Uso dell'elettrodomestico con la fonte di alimentazione collegata via cavo

Prima di utilizzare la fonte di alimentazione collegata via cavo, leggere le istruzioni e le indicazioni delle avvertenze riportate su quest'ultima.

AVVERTIMENTO: Quando si intende utilizzare l'elettrodomestico con la fonte di alimentazione collegata via cavo, collocare quest'ultima su una superficie stabile. Questo elettrodomestico va utilizzato in posizione statica. L'utilizzo di una fonte di alimentazione collegata via cavo che si trasporti sulla schiena potrebbe causare incidenti dovuti alla caduta.

FUNZIONAMENTO

Preparazione

Quando si intende utilizzare l'elettrodomestico per la prima volta, o dopo un periodo di conservazione prolungata, attenersi alla procedura seguente.

1. Rimuovere tutti i materiali di imballaggio dall'elettrodomestico.
2. Pulire l'interno del bollitore e il filtro. Potrebbe essere presente dello sporco, ad esempio polvere, su questi ultimi.

Per informazioni su come effettuare la pulizia, vedere il capitolo "MANUTENZIONE".

Bollitura dell'acqua

ATTENZIONE: Far bollire esclusivamente acqua. Non far bollire alcunché di diverso dall'acqua.

ATTENZIONE: Non collocare l'elettrodomestico su una superficie instabile, un'ubicazione in cui le persone passino di frequente o un'ubicazione a portata dei bambini. In caso contrario, l'elettrodomestico potrebbe venire rovesciato accidentalmente e causare lesioni personali.

ATTENZIONE: Quando si chiude il coperchio, premere saldamente quest'ultimo e disporre il pulsante di blocco dello scarico nella posizione bloccata. In caso contrario, potrebbero verificarsi ustioni in caso di incidenti dovuti a cadute.

1. Aprire il coperchio mentre si tengono premuti entrambi i pulsanti di apertura del coperchio.
2. Versare la quantità preferita di acqua dolce tiepida nel bollitore. Quindi, chiudere il coperchio.

ATTENZIONE: accertarsi che il pulsante di blocco dello scarico sia nella posizione bloccata. In caso contrario, l'acqua bollita potrebbe fuoriuscire accidentalmente e causare ustioni.

ATTENZIONE: non riempire eccessivamente con acqua al di sopra della linea del livello massimo. In caso contrario, l'acqua bollita potrebbe venire espulsa e causare ustioni.

AVVISO: evitare la bruciatura da assenza di acqua, non accendere l'elettrodomestico senza l'acqua. In caso contrario, si potrebbero verificare scolorimenti o malfunzionamenti.

► Fig.5

3. Mettere il bollitore sul supporto di alimentazione.
- Fig.6

4. Premere l'interruttore di accensione.

L'interruttore di accensione si illumina in arancione con un singolo segnale acustico, quindi inizia la bollitura.

► Fig.7: 1. Interruttore di accensione

ATTENZIONE: accertarsi che il coperchio sia chiuso. In caso contrario, potrebbe venire scaricato un grande volume di vapore, e si potrebbero verificare ustioni.

ATTENZIONE: accertarsi che il pulsante di blocco dello scarico sia nella posizione bloccata. In caso contrario, potrebbe venire scaricato un grande volume di vapore, e si potrebbero verificare ustioni.

ATTENZIONE: non toccare il vapore. Rischio di ustioni.

► Fig.8

⚠ATTENZIONE: Non toccare l'area circostante il simbolo  e la parte in metallo situata nella figura durante la bollitura o per un po' di tempo dopo la bollitura. Rischio di ustioni.

► Fig.9: 1. Parte in metallo che potrebbe essere estremamente calda

NOTA: se si preme l'interruttore di accensione subito dopo un'operazione di bollitura, l'elettrodomestico potrebbe non funzionare, a causa della protezione dalla temperatura elevata. In questo caso, lasciare raffreddare l'elettrodomestico, quindi premere di nuovo l'interruttore di accensione.

Al termine della bollitura, l'elettrodomestico si spegne automaticamente, emettendo dei segnali acustici per qualche secondo.

NOTA: quando si solleva il bollitore o il supporto di alimentazione durante la bollitura, l'apparecchio interrompe la bollitura, e l'interruttore di accensione lampeggia in arancione.

— Se si rimette il bollitore o il supporto di alimentazione al suo posto mentre l'interruttore di accensione sta lampeggiando, l'elettrodomestico riavvia la bollitura automaticamente.

— Pochi secondi dopo aver sollevato il bollitore o il supporto di alimentazione, l'elettrodomestico si spegne.

NOTA: quando la carica della batteria diventa bassa durante la bollitura, l'elettrodomestico si spegne e l'interruttore di accensione lampeggia in rosso per qualche secondo con tre segnali acustici.

NOTA: qualora si accenda l'elettrodomestico quando la carica di tutte le batterie è bassa, l'elettrodomestico si spegne entro pochi secondi con un singolo segnale acustico.

5. Sollevare il bollitore mentre si afferra la maniglia da trasporto del supporto di alimentazione.

► Fig.10

6. Versare l'acqua.

⚠ATTENZIONE: fare attenzione a non ustionarsi mentre si versa l'acqua bollita.

Per evitare lo scarico accidentale dell'acqua, viene fornito un pulsante di blocco dello scarico. Per versare l'acqua, premere il pulsante di blocco dello scarico.

► Fig.11

Trasporto

⚠AVVERTIMENTO: Non trasportare il bollitore insieme al supporto di alimentazione mentre si sta riscaldando l'acqua o con l'acqua bollita all'interno del bollitore. In caso contrario, potrebbero verificarsi ustioni in caso di incidenti dovuti a cadute.

Quando si intende trasportare l'elettrodomestico, afferrare la maniglia da trasporto.

MANUTENZIONE

⚠AVVERTIMENTO: Tutti i componenti vanno sostituiti presso un centro di assistenza autorizzato.

⚠ATTENZIONE: Prima di tentare di eseguire interventi di ispezione o manutenzione, accertarsi sempre che l'elettrodomestico sia spento, scollegato dalla presa elettrica, e che la cartuccia della batteria sia stata rimossa.

⚠ATTENZIONE: Non toccare il bollitore subito dopo aver scaricato l'acqua bollita. Attendere che il bollitore si sia raffreddato completamente. In caso contrario, si potrebbero verificare ustioni.

⚠ATTENZIONE: Prima di tentare di effettuare interventi di ispezione o manutenzione, accertarsi che il bollitore sia vuoto. In caso contrario, si potrebbero verificare incidenti.

► Fig.12

AVVISO: Non utilizzare mai benzina, benzene, solventi, alcol o altre sostanze simili. In caso contrario, si potrebbero causare scolorimenti, deformazioni o crepe.

AVVISO: Non utilizzare lavastoviglie, asciugatrici per piatti o asciugacapelli.

AVVISO: Non utilizzare polvere lucidante, candeggina, detersivi, spazzole dure per metalli, spazzole dure con prodotti chimici, e così via.

AVVISO: Non lavare il bollitore e il supporto di alimentazione. Non far bagnare il connettore di alimentazione.

► Fig.13

Per preservare la SICUREZZA e l'AFFIDABILITÀ del prodotto, le riparazioni e qualsiasi altro intervento di manutenzione e di regolazione devono essere eseguiti da un centro di assistenza autorizzato Makita, utilizzando sempre ricambi Makita.

Pulizia

Superficie esterna dell'elettrodomestico

Dopo aver fatto raffreddare l'elettrodomestico, pulire la superficie esterna dell'elettrodomestico utilizzando dei panni puliti.

Qualora l'elettrodomestico sia molto sporco, utilizzare un panno inumidito in acqua saponata. Quindi, pulire via l'acqua con un panno asciutto.

► Fig.14

Interno del bollitore

Rimuovere il coperchio tirandolo via dal bollitore, come indicato nella figura.

► Fig.15

Sciacquare bene con acqua, quindi far asciugare l'interno.

Filtro

Rimuovere il filtro tirandolo fuori dal coperchio, come indicato nella figura.

Lavare il filtro, quindi farlo asciugare.

► **Fig.16:** 1. Filtro

Per installare il filtro e il coperchio, seguire la procedura di rimozione al contrario.

Rimozione del calcare all'interno del bollitore

Nel corso dell'utilizzo dell'elettrodomestico, il calcare si accumula all'interno del bollitore. Il calcare rende la bollitura inefficiente. Qualora il calcare diventi evidente, pulire l'interno del bollitore con acido citrico.

1. Aprire il coperchio, quindi rimuovere il filtro dal coperchio.
2. Versare l'acqua fino alla linea del livello massimo nel bollitore.
3. Aggiungere 40 g (1,4 oz) di acido citrico disponibile in commercio nell'acqua e mescolarlo. Quindi, chiudere il coperchio.
4. Mettere il bollitore sul supporto di alimentazione.
5. Premere l'interruttore di accensione.
6. Lasciare il bollitore inutilizzato per circa 1 ora al termine della bollitura.
7. Scaricare l'acqua e sciacquare l'interno del bollitore con acqua.
8. Qualora si senta il sapore o l'odore di acido citrico, far bollire solo acqua e scaricarla.

Qualora risulti difficile rimuovere lo sporco, ripetere i passi da 2 a 7.

9. Far asciugare il bollitore e installare il filtro sul coperchio.

Conservazione

Per evitare incendi o ustioni, lasciar raffreddare completamente l'elettrodomestico prima di riporlo. Non riporre la batteria scarica per periodi di tempo prolungati, in quanto ciò potrebbe ridurne la vita utile.

RISOLUZIONE DEI PROBLEMI

Prima di richiedere riparazioni, eseguire un'ispezione personalmente. Qualora si rilevi un problema che non sia illustrato nel manuale, non tentare di smontare la macchina. Rivolgersi, invece, a un centro di assistenza autorizzato Makita, utilizzando sempre pezzi di ricambio Makita per le riparazioni.

Sintomo	Causa probabile	Misura correttiva
Mancato funzionamento.	Le cartucce delle batterie non sono installate correttamente.	Installare le cartucce delle batterie come descritto nel presente manuale.
	Le cartucce delle batterie sono scariche.	Caricare le cartucce delle batterie.
L'elettrodomestico si spegne con un segnale acustico poco dopo l'accensione dell'elettrodomestico.	Il sensore della temperatura rileva una temperatura elevata poiché l'interruttore di accensione è stato premuto subito dopo la bollitura.	Lasciare l'elettrodomestico spento per qualche minuto per farlo raffreddare.
L'elettrodomestico si spegne con l'interruttore di accensione che lampeggia in arancione poco dopo l'accensione dell'elettrodomestico.	Il terminale del sensore della temperatura è sporco.	Pulire lo sporco sul sensore della temperatura utilizzando un panno asciutto.
	Il supporto di alimentazione è inclinato o posizionato su una superficie instabile.	Collocare l'elettrodomestico su una superficie stabile, orizzontale e piana.
Anche se l'operazione di bollitura non è terminata, l'elettrodomestico si spegne con un segnale acustico che dura pochi secondi, come accade quando la bollitura è terminata.	Il terminale del sensore della temperatura è sporco.	Pulire lo sporco sul sensore della temperatura utilizzando un panno asciutto.
	Il bollitore non è appoggiato correttamente sul supporto di alimentazione, poiché delle polveri o qualcosa di simile sono intrappolati tra il bollitore e il supporto di alimentazione.	Rimuovere eventuali polveri sul lato inferiore del bollitore o sul supporto di alimentazione.
L'interruttore di accensione non smette di lampeggiare in rosso. (E l'interruttore di accensione si spegne dopo circa 10 minuti.)	Il connettore di alimentazione sul bollitore e/o sul supporto di alimentazione è sporco.	Rimuovere la batteria e pulire lo sporco sul connettore di alimentazione utilizzando un panno asciutto.
L'acqua bollita fuoriesce.	Si è riempito il bollitore con acqua superando la linea del livello massimo.	Ridurre l'acqua al di sotto della linea del livello massimo.
	Il bollitore è stato riempito con qualcosa di diverso dall'acqua.	Non far bollire alcunché di diverso dall'acqua.
L'acqua bollita emana un cattivo odore.	Il cloro nell'acqua di rubinetto potrebbe produrre un cattivo odore.	
	Il cattivo odore di resina subito dopo il disimballaggio sparisce con il tempo.	
Gocce d'acqua sul supporto di alimentazione.	La condensazione della rugiada potrebbe verificarsi sull'elettrodomestico a causa del vapore dell'acqua bollita.	
L'acqua bollita fuoriesce quando si inclina il bollitore.	È presente un'apertura sul beccuccio. Anche se il pulsante di apertura del coperchio è nella posizione bloccata, l'acqua fuoriesce quando si inclina il bollitore.	

ACCESSORI OPZIONALI

⚠ATTENZIONE: Questi accessori o componenti aggiuntivi sono consigliati per l'uso con l'elettrodomestico Makita specificato nel presente manuale. L'utilizzo di qualsiasi altro accessorio o componente aggiuntivo potrebbe presentare il rischio di lesioni alle persone. Utilizzare un accessorio o un componente aggiuntivo solo per lo scopo a cui è destinato.

Per ottenere ulteriori dettagli relativamente a questi accessori, rivolgersi a un centro di assistenza Makita.

- Batteria originale Makita e caricabatterie autorizzato Makita

NOTA: Alcuni articoli nell'elenco potrebbero essere inclusi nell'imballaggio dell'utensile come accessori standard. Tali articoli potrebbero variare da nazione a nazione.

WAARSCHUWING

- Voor gebruikers in Europa:
Dit apparaat mag worden gebruikt door kinderen van 8 jaar en ouder indien zij onder toezicht staan of instructie hebben gehad over het veilig gebruiken van het apparaat, en de gevaren ervan kennen. Reinigen en onderhoud van het apparaat mag niet door kinderen worden uitgevoerd, tenzij zij ouder zijn dan 8 jaar en onder toezicht staan. Houd het apparaat en het snoer buiten het bereik van kinderen jonger dan 8 jaar.
Dit apparaat mag worden gebruikt door personen met beperkte fysieke, zintuiglijke of verstandelijke vermogens of gebrek aan ervaring of kennis van zaken, indien zij onder toezicht staan of instructie hebben gehad over het veilig gebruiken van het apparaat, en de gevaren ervan kennen.
Kinderen mogen niet met het apparaat spelen.
- Voor gebruikers buiten Europa:
Het product is niet geschikt voor gebruik door personen (waaronder kinderen) met een verminderd lichamelijk, zintuiglijk of geestelijk vermogen, of gebrek aan kennis en ervaring, behalve indien zij instructies hebben gehad en onder toezicht staan van een persoon die verantwoordelijk is voor hun veiligheid. Kinderen dienen onder toezicht te staan om ervoor te zorgen dat zij niet met het product spelen.
- Zie het hoofdstuk “ONDERHOUD” voor de benodigde informatie over de voorzorgsmaatregelen tijdens onderhoud door de gebruiker.
- Zie het hoofdstuk “TECHNISCHE GEGEVENS” voor de typeaanduiding van de accu.
- Zie het hoofdstuk “De accu aanbrengen en verwijderen” voor hoe u de accu kunt aanbrengen en verwijderen.
- Wanneer u de accu wilt weggooien, verwijdert u de accu vanaf het gereedschap en gooit u hem op een veilige manier weg. Volg bij het weggooien van de accu de plaatselijke voorschriften.
- Als u het gereedschap gedurende een lange tijd niet denkt te gaan gebruiken, moet de accu vanaf het gereedschap worden verwijderd.
- Voorkom kortsluiting van de accu.
- Dit apparaat is bedoeld voor gebruik in het huishouden en soortgelijke toepassingen, zoals:
 - in personeelskeukens in winkels, kantoren en andere werkomgevingen,
 - op boerderijen,
 - door klanten van hotels, motels en andere woonomgevingen,
 - in bed and breakfasts.
- Om brand en elektrische schokken te voorkomen, mag het apparaat en de accu niet worden ondergedompeld in water of enige ander vloeistof.
- Vul niet te veel water bij in het apparaat. Kokend water kan eruit geworpen worden en een brandwond veroorzaken.
- **WAARSCHUWING:** Verwijder het deksel niet terwijl het water kookt.
- Dit apparaat werkt op een accu en de accu wordt buiten het apparaat opgeladen.
- Oplaadbare accu's moeten vanaf het apparaat worden verwijderd voordat ze worden opgeladen.
- De contactpunten van de accu's moeten in de juiste richting worden geplaatst.
- Kapotte accu's moeten vanaf het apparaat worden verwijderd en veilig worden verwerkt.
- Voorkom dat vloeistof wordt gemorst op de contactpunten voor de voeding of op de contactpunten van de accu.
- Dit apparaat is een waterkoker bedoeld voor het koken van water, en bij misbruik bestaat het gevaar van letsel.

TECHNISCHE GEGEVENS

Model:	KT001G
Nominale spanning	Max. 36 V - 40 V gelijkspanning
Inhoud	0,8 l
Afmetingen (l x b x h)	235 x 322 x 307 mm (zonder accu)
Nettogewicht*1 (de gecombineerde waarde van de waterkoker en de voedingsvoet)	2,8 - 5,9 kg (met accu's)
Nettogewicht (alleen de waterkoker)	1,0 kg
Nettogewicht (alleen de voedingsvoet)	1,1 kg (zonder accu)
Geschatte kooktijd*2	Ong. 8 min. (voor het koken van 0,8 liter water van 23 °C bij een omgevingstemperatuur van 23 °C)

*1 De laagste en hoogste gecombineerde gewichten van de waterkoker, voedingsvoet en accu's worden vermeld in de tabel.

*2 De waarden kunnen verschillen afhankelijk van het type accu, de laadtoestand en de gebruiksomstandigheden.

- In verband met ononderbroken research en ontwikkeling, behouden wij ons het recht voor de bovenstaande technische gegevens zonder voorafgaande kennisgeving te wijzigen.
- De technische gegevens kunnen van land tot land verschillen.

Hoeveelheid water die kan worden gekookt

Accu (volledig opgeladen)	Hoeveelheid water die kan worden gekookt*
BL4020 x 2	1,1 l
BL4025 x 2	1,2 l
BL4040 x 2	2,2 l
BL4050F x 2	3,0 l
BL4080F x 2	4,9 l
PDC1200	11,4 l

* Voor het koken van water van 23 °C bij een omgevingstemperatuur van 23 °C.

OPMERKING: De hoeveelheden zijn bij benadering en kunnen verschillen afhankelijk van het type accu, de laadtoestand en de gebruiksomstandigheden.

OPMERKING: De hoeveelheid water die kan worden gekookt met één accu is ongeveer de helft van de hoeveelheid bij gebruik van twee accu's.

Toepasselijke accu's en laders

Accu	BL4020 / BL4025 / BL4040 / BL4050F / BL4080F
Lader	DC40RA / DC40RB / DC40RC

- Sommige van de hierboven vermelde accu's en laders zijn mogelijk niet leverbaar afhankelijk van waar u woont.

⚠ WAARSCHUWING: Gebruik uitsluitend de accu's en laders die hierboven worden genoemd. Gebruik van enige andere accu of lader kan leiden tot letsel en/of brand.

Aanbevolen bekabelde voedingsbron

Draagbare voedingseenheid	PDC1200
---------------------------	---------

- De hierboven vermelde bekabelde accu('s) is/zijn mogelijk niet leverbaar afhankelijk van waar u woont.
- Alvorens de bekabelde accu te gebruiken, leest u de instructies en waarschuwingsopdrachten erop.

Symbolen

Hieronder staan de symbolen die voor het gereedschap kunnen worden gebruikt. Zorg ervoor dat u de betekenis ervan kent voordat u het gereedschap gaat gebruiken.



Lees de gebruiksaanwijzing.



Waarschuwing: Heet oppervlak. Gevaar van brandwonden. Niet aanraken voordat het is afgekoeld.



Een representatieve accu geschikt voor dit product.



Alleen voor EU-landen
Als gevolg van de aanwezigheid van schadelijke componenten in het apparaat, kunnen oude elektrische en elektronische apparaten, accu's en batterijen negatieve gevolgen hebben voor het milieu en de gezondheid van mensen.
Gooi elektrische en elektronische apparaten en accu's niet met het huisvuil weg! In overeenstemming met de Europese richtlijn inzake oude elektrische en elektronische apparaten en inzake accu's en batterijen en oude accu's en batterijen, alsmede de toepassing daarvan binnen de nationale wetgeving, dienen oude elektrische apparaten, accu's en batterijen gescheiden te worden opgeslagen en te worden ingeleverd bij een apart inzamelingspunt voor huishoudelijk afval dat de milieubeschermingsvoorschriften in acht neemt.
Dit wordt op het apparaat aangegeven door het symbool van een doorgekruiste afvalcontainer.



Alleen voor EU-landen
Correcte verwerking van dit apparaat
Deze markering geeft aan dat dit apparaat binnen de EU niet mag worden weggegooid met ander huishoudelijk afval. Om mogelijke schade aan het milieu en de gezondheid van mensen als gevolg van ongecontroleerd weggooien van afval te voorkomen, recycleer u het apparaat op verantwoorde wijze om duurzaam hergebruik van grondstoffen te bevorderen. Om uw gebruikte apparaat terug te sturen, maakt u gebruik van het retour- en inzamelsysteem, of neem contact op met de winkel waar het apparaat werd gekocht. Zij kunnen dit apparaat innemen en zorg dragen voor milieuvriendelijk recycelen.
Als gevolg van de aanwezigheid van schadelijke componenten in het apparaat, kunnen gebruikte elektrische en elektronische apparaten negatieve gevolgen hebben voor het milieu en de gezondheid van mensen.

Gebruiksdoelinden

Dit apparaat is bedoeld voor het koken van water.

VEILIGHEIDSWAARSCHUWINGEN

Veiligheidswaarschuwingen voor een accuwaterkoker

⚠ WAARSCHUWING: BELANGRIJK! LEES VOÓR GEBRUIK alle veiligheidswaarschuwingen en alle instructies ZORGVULDIG DOOR. Het niet volgen van de waarschuwingen en instructies kan leiden tot elektrische schokken, brand en/of ernstig letsel.

1. **Gebruik geen accessoires die niet worden aanbevolen door de fabrikant.** Anders kunnen zich onverwachte gebeurtenissen voordoen.
2. **Raak de hete oppervlakken niet aan.** De oppervlakken kunnen tijdens gebruik heet worden.
3. **Gebruik het apparaat niet in de buurt van een explosieve omgeving.** Anders kunnen brandwonden of brand worden veroorzaakt.
4. **Gebruik het apparaat niet dichtbij een warmtebron (fornuis, enz.).**
5. **Gebruik het apparaat niet op vochtige of natte plaatsen en stel het niet bloot aan regen.** Anders kan water binnendringen in het apparaat en een elektrische schok veroorzaken.
6. **Plaats het apparaat op een vlakke en stabiele ondergrond.**
7. **Dek de tuit niet af tijdens het koken.** De stoom kan dan niet eruit en dat kan leiden tot een storing of tot letsel.
8. **Laat het apparaat afkoelen voordat u het reinigt.** Anders kunt u een brandwond oplopen.
9. **Let erop dat u het apparaat niet plat neerlegt terwijl er nog water in zit.** De uitloopvergrendeling is niet volledig waterdicht. Water kan eruit stromen, zelfs als de uitloopvergrendeling is geactiveerd.
10. **Plaats het apparaat zodanig dat muren en meubels niet worden blootgesteld aan stoom.** Anders kunnen verkleuring, vervormingen en barsten worden veroorzaakt.
11. **Kook uitsluitend water. Kook niet iets anders dan water, zoals melk, thee, soep, enz.** Anders kan deze inhoud worden uitgeworpen en letsel veroorzaken, of kan het apparaat vuil worden of een storing worden veroorzaakt.
12. **Doe niet iets anders dan water in de waterkoker, zoals een fles, beker, enz.** Anders kan het water worden uitgeworpen en letsel veroorzaken, of kan het apparaat vuil worden of een storing worden veroorzaakt.
13. **Open het deksel niet onmiddellijk na het koken.** Anders kan kokend water druppelen en een brandwond veroorzaken.

⚠ WAARSCHUWING: Laat u NIET misleiden door een vals gevoel van comfort en bekendheid met het gereedschap (na veelvuldig gebruik) en neem alle veiligheidsvoorschriften van het betreffende gereedschap altijd strikt in acht. **VERKEERD GEBRUIK** of het niet naleven van de veiligheidsvoorschriften in deze gebruiksaanwijzing kan leiden tot ernstig letsel.

Veiligheidswaarschuwingen voor apparaten die op een accu werken

Gebruik en verzorging van apparaten die op een accu werken

1. **Voorkom onbedoeld inschakelen.** Controleer of de schakelaar in de uit-stand staat alvorens de accu aan te brengen, het apparaat op te pakken of te dragen. Door het apparaat te dragen met uw vinger op de schakelaar, of door het apparaat op een voeding aan te sluiten terwijl de schakelaar aan staat, neemt de kans op ongevallen sterk toe.
2. **Haal de accu van het apparaat af voordat u instellingen aanpast, accessoires vervangt of het apparaat opbergt.** Dergelijke preventieve veiligheidsmaatregelen verkleinen de kans dat het apparaat per ongeluk wordt ingeschakeld.
3. **Laad alleen op met de acculader aanbevolen door de fabrikant.** Een acculader die geschikt is voor een bepaald type accu, kan brandgevaar opleveren indien gebruikt met een ander type accu.
4. **Gebruik apparaten uitsluitend met de daarvoor bestemde accu's.** Als u een andere accu erin gebruikt, kan dit leiden tot persoonlijk letsel of brand.
5. **Als de accu niet wordt gebruikt, houdt u deze uit de buurt van metalen voorwerpen, zoals paperclips, muntgeld, sleutels, spijkers, schroeven en andere kleine metalen voorwerpen die een kortsluiting kunnen veroorzaken tussen de accupolen.** Kortsluiting tussen de accupolen kan leiden tot brandwonden of brand.
6. **Onder zware gebruiksomstandigheden kan vloeistof uit de accu komen. Voorkom aanraking!** Als u er per ongeluk mee in aanraking komt, spoelt u het er met water af. Als de vloeistof in uw ogen komt, raadpleegt u tevens een arts. Vloeistof uit de accu kan irritatie en brandwonden veroorzaken.
7. **Gebruik geen accu of apparaat die/dat beschadigd of gewijzigd is.** Beschadigde of gewijzigde accu's kunnen onvoorspelbaar gedrag vertonen dat kan leiden tot brand, explosie of gevaar van letsel.
8. **Stel een accu of apparaat niet bloot aan vuur of buitensporige temperaturen.** Blootstelling aan vuur of temperaturen hoger dan 130 °C kunnen een explosie veroorzaken.

9. **Volg alle oplaad instructies en laad de accu of het apparaat niet op buiten het temperatuurbereik vermeld in de instructies.** Verkeerd opladen of bij een temperatuur buiten het vermelde bereik, kan de accu beschadigen en de kans op brand vergroten.
10. **Laat onderhoud en reparatie uitvoeren door een vakbekwame reparateur die gebruik maakt van uitsluitend identieke vervangingsonderdelen.** Zo bent u ervan verzekerd dat de veiligheid van het apparaat behouden blijft.
11. **Probeer niet het apparaat of de accu te wijzigen of te repareren, behalve zoals aangegeven in de instructies voor gebruik en verzorging.**

Belangrijke veiligheidsinstructies voor een accu

1. **Lees alle voorschriften en waarschuwingen op (1) de acculader, (2) de accu, en (3) het product waarvoor de accu wordt gebruikt, alvorens de accu in gebruik te nemen.**
2. **Haal de accu niet uit elkaar en saboteer hem niet.** Dit kan leiden tot brand, buitensporige hitte of een explosie.
3. **Als de gebruikstijd van een opgeladen accu aanzienlijk korter is geworden, moet u het gebruik ervan onmiddellijk stopzetten.** Voortgezet gebruik kan oververhitting, brandwonden en zelfs een ontploffing veroorzaken.
4. **Als elektrolyt in uw ogen is terechtgekomen, spoelt u uw ogen met schoon water en roept u onmiddellijk de hulp van een dokter in.** Elektrolyt in de ogen kan blindheid veroorzaken.
5. **Voorkom kortsluiting van de accu:**
 - (1) **Raak de accuklemmen nooit aan met een geleidend materiaal.**
 - (2) **Bewaar de accu niet in een bak waarin andere metalen voorwerpen zoals spijkers, munten e.d. worden bewaard.**
 - (3) **Stel de accu niet bloot aan water of regen.** Kortsluiting van de accu kan oorzaak zijn van een grote stroomafgifte, oververhitting, brandwonden, en zelfs defecten.
6. **Bewaar en gebruik het apparaat en de accu niet op plaatsen waar de temperatuur kan oplopen tot 50 °C of hoger.**
7. **Werp de accu nooit in het vuur, ook niet wanneer hij zwaar beschadigd of volledig versleten is.** De accu kan ontploffen in het vuur.
8. **Laat de accu niet vallen, sla er geen spijker in, snijd er niet in, gooi er niet mee en stoot hem niet tegen een hard voorwerp.** Dergelijke handelingen kunnen leiden tot brand, buitensporige hitte of een explosie.
9. **Gebruik nooit een beschadigde accu.**

10. **De bijgeleverde lithium-ionbatterijen zijn onderhevig aan de vereisten in de wetgeving omtrent gevaarlijke stoffen.**
Voor commercieel transport en dergelijke door derden en transporteurs moeten speciale vereisten ten aanzien van verpakking en etikettering worden nageleefd.
Als voorbereiding van het artikel dat wordt getransporteerd is het noodzakelijk een expert op het gebied van gevaarlijke stoffen te raadplegen. Houd u tevens aan mogelijk strengere nationale regelgeving.
Blootliggende contactpunten moeten worden afgedekt met tape en de accu moet zodanig worden verpakt dat deze niet kan bewegen in de verpakking.
11. **Wanneer u de accu wilt weggooien, verwijderd u de accu vanaf het apparaat en gooit u hem op een veilige manier weg. Volg bij het weggooien van de accu de plaatselijke voorschriften.**
12. **Gebruik de accu's uitsluitend met de gereedschappen die door Makita zijn aanbevolen.** Als de accu's worden aangebracht in niet-compatibele gereedschappen, kan dat leiden tot brand, buitensporige warmteontwikkeling, een explosie of lekkage van elektrolyt.
13. **Als u het apparaat gedurende een lange tijd niet denkt te gaan gebruiken, moet de accu vanaf het apparaat worden verwijderd.**
14. **Tijdens en na gebruik, kan de accu heet worden waardoor oppervlakkige of diepe brandwonden kunnen worden veroorzaakt. Wees voorzichtig bij het hanteren van een hete accu.**
15. **Raak de contactpunten van het apparaat niet onmiddellijk na gebruik aan omdat deze heet genoeg kunnen zijn om een brandwond te veroorzaken.**
16. **Zorg ervoor dat geen vuildeeltjes, stof of grond vast komt te zitten op/in de contactpunten, openingen en groeven van de accu.** Dit kan leiden tot slechte prestaties of een defect van het apparaat of de accu.
17. **Behalve indien gebruik van het apparaat is toegestaan in de buurt van hoogspanningsleidingen, mag u de accu niet gebruiken in de buurt van een hoogspanningsleiding.** Dit kan leiden tot een storing of een defect van het apparaat of de accu.
18. **Houd de accu uit de buurt van kinderen.**

BEWAAR DEZE INSTRUCTIES.

⚠ LET OP: Gebruik uitsluitend originele Makita accu's. Het gebruik van niet-originele accu's, of accu's die zijn gewijzigd, kan ertoe leiden dat de accu barst, waardoor brand, persoonlijk letsel en schade kunnen worden veroorzaakt. Ook vervalt daarmee de garantie van Makita op het apparaat en de lader van Makita.

Tips voor een maximale levensduur van de accu

1. **Laad de accu op voordat deze volledig ontladen is. Stop met het gebruik van het apparaat en laad de accu op zodra u merkt dat het vermogen van het apparaat afneemt.**
2. **Laad een volledig opgeladen accu nooit opnieuw op. Te lang opladen verkort de levensduur van de accu.**
3. **Laad de accu op bij een omgevingstemperatuur tussen 10 °C en 40 °C. Laat een warme accu afkoelen alvorens hem op te laden.**
4. **Als de accu niet wordt gebruikt, verwijdert u hem vanaf het apparaat of de lader.**
5. **Laad de accu op als u deze gedurende een lange tijd (meer dan zes maanden) niet gaat gebruiken.**

BESCHRIJVING VAN DE ONDERDELEN

Waterkoker

► Fig.1

1	Tuit	2	Deksel
3	Uitloopvergrendelknop	4	Deksel-openknop
5	Handgreep	6	Markering voor maximuminhoud
7	Schaalverdeling watervolume	8	Contactpunten voor de voeding (onderkant)
9	Temperatuursensor	-	-

Voedingsvoet

► Fig.2

10	Draaghandgreep	11	Contactpunten voor de voeding
12	Aan-uitschakelaar	13	Accu
14	Temperatuursensor	15	Contactelement op de ondergrond

BESCHRIJVING VAN DE FUNCTIES

⚠ LET OP: Zorg altijd dat het apparaat is uitgeschakeld en de accu ervan is verwijderd alvorens de functies op het apparaat af te stellen of te controleren.

De accu aanbrengen en verwijderen

⚠ LET OP: Schakel het apparaat altijd uit voordat u de accu aanbrengt of verwijderd.

⚠ LET OP: Houd het apparaat en de accu stevig vast tijdens het aanbrengen of verwijderen van de accu. Als u het apparaat en de accu niet stevig vasthoudt, kunnen deze uit uw handen glijpen en het apparaat of de accu beschadigen, of kan persoonlijk letsel worden veroorzaakt.

Om de accu te verwijderen, verschuift u de knop aan de voorkant van de accu en schuift u tegelijkertijd de accu uit het apparaat.

Om de accu aan te brengen lijnt u de lip op de accu uit met de groef in de behuizing en duwt u de accu op zijn plaats. Steek de accu zo ver mogelijk in het gereedschap tot u een klinkgeluid hoort. Als u het rode deel aan de bovenkant van de knop kunt zien, is de accu niet goed aangebracht.

► Fig.3: 1. Rood deel 2. Knop 3. Accu

⚠ LET OP: Breng de accu altijd helemaal aan totdat het rode deel niet meer zichtbaar is. Als u dit niet doet, kan de accu per ongeluk uit het gereedschap vallen en u of anderen in uw omgeving verwonden.

⚠ LET OP: Breng de accu niet met kracht aan. Als de accu niet gemakkelijk in het gereedschap kan worden geschoven, wordt deze niet goed aangebracht.

OPMERKING: Maximaal twee accu's kunnen worden aangebracht, ondanks dat het apparaat tijdens gebruik slechts één accu gebruikt.

De resterende acculading controleren

Druk op de testknop op de accu om de resterende acculading te zien. De indicatorlampjes branden gedurende enkele seconden.

► Fig.4: 1. Indicatorlampjes 2. Testknop

Indicatorlampjes			Resterende acculading
Brandt	Uit	Knippert	
■ ■ ■ ■			75% tot 100%
■ ■ ■ □			50% tot 75%
■ ■ □ □			25% tot 50%
■ □ □ □			0% tot 25%
▣ □ □ □			Laad de accu op.
■ ■ □ □			Er kan een storing zijn opgetreden in de accu.
□ □ ■ ■			

OPMERKING: Afhankelijk van de gebruiksomstandigheden en de omgevingstemperatuur, is het mogelijk dat de aangegeven acculading verschilt van de werkelijke acculading.

OPMERKING: Het eerste (meest linker) indicatorlampje knippert wanneer het accubeveiligingssysteem in werking is getreden.

Apparaat-/accubeveiligingssysteem

Het apparaat en de accu zijn voorzien van een beveiligingssysteem. Dit systeem schakelt automatisch de voeding naar de motor uit om de levensduur van het apparaat en de accu te verlengen. Het apparaat zal tijdens het gebruik automatisch stoppen wanneer het apparaat of de accu zich in één van de volgende omstandigheden bevindt.

- **Overbelastingsbeveiliging:** Wanneer het apparaat of de accu wordt gebruikt op een manier die een abnormaal hoge stroomsterkte vergt, stopt het apparaat automatisch zonder dat een indicatorlampje gaat branden. Schakel in dat geval het apparaat uit en stop met de toepassing die ertoe leidde dat het apparaat overbelast raakte. Schakel vervolgens het apparaat in om het weer te starten.
- **Oververhittingsbeveiliging:** Wanneer het apparaat of de accu oververhit is, stopt het apparaat automatisch. Laat het apparaat eerst afkoelen alvorens het weer in te schakelen.
- **Overontladingsbeveiliging:** Als de acculading laag is, stopt het apparaat automatisch. Als het apparaat niet werkt, ook niet wanneer de schakelaars worden bediend, verwijderd u de accu vanaf het apparaat en laadt u hem op.

Beveiliging tegen andere oorzaken

Het beveiligingssysteem is ook ontworpen voor andere oorzaken die het apparaat kunnen beschadigen, en zorgt ervoor dat het apparaat onmiddellijk stopt. Voer alle volgende stappen uit om de oorzaken op te heffen, wanneer het apparaat tijdelijk is onderbroken of tijdens het gebruik is gestopt.

1. Schakel het apparaat uit en schakel het daarna weer in om het opnieuw te starten.
2. Laad de accu(s) op of vervang hem/ze door (een) opgeladen accu(s).
3. Laat het apparaat en de accu(s) afkoelen.

Als geen verbetering optreedt nadat het beveiligingssysteem is gereset, neemt u contact op met uw lokale Makita-servicecentrum.

Het apparaat gebruiken met een bekabelde voedingsbron

Alvorens de bekabelde voedingsbron te gebruiken, leest u de instructies en waarschuwingsopchriften erop.

⚠ WAARSCHUWING: Als het apparaat wordt gebruikt met een bekabelde voedingsbron, plaatst u de bekabelde voedingsbron op een stabiele ondergrond. Dit apparaat moet worden gebruikt terwijl het stilstaat. Bij gebruik van een bekabelde voedingsbron die u op uw rug draagt, kan zich door omvallen een ongeval voordoen.

BEDIENING

Vorbereidingen

Wanneer u het apparaat voor het eerst gebruikt, of na een langdurige periode in opslag, voert u de volgende stappen uit.

1. Verwijder al het verpakkingsmateriaal vanaf het apparaat.
2. Reinig de binnenkant van de waterkoker en het filter. Er kan vuil of stof op zitten.

Zie het hoofdstuk "ONDERHOUD" voor reinigingsinstructies.

Water koken

⚠ LET OP: Kook uitsluitend water. Kook niet iets anders dan water.

⚠ LET OP: Plaats het apparaat niet op een instabiele plaats, een plaats waar mensen vaak langlopen of een plaats waar kinderen bij kunnen. Anders kan het apparaat per ongeluk omvallen en letsel veroorzaken.

⚠ LET OP: Wanneer u het deksel sluit, duwt u stevig op het deksel en zet u de uitloopvergrendelknop in de vergrendelde stand. Anders kan een brandwond worden veroorzaakt wanneer zich door omvallen een ongeval voordoet.

1. Open het deksel door beide deksel-openknoppen in te knijpen.

2. Vul de waterkoker met de gewenste hoeveelheid lauw drinkwater. Sluit daarna het deksel.

⚠ LET OP: Verzeker u ervan dat de uitloopvergrendelknop in de vergrendelde stand staat. Anders kan per ongeluk kokend water worden gemorst en een brandwond veroorzaken.

⚠ LET OP: Vul geen water bij tot boven de markering voor maximuminhoud. Anders kan kokend water eruit geworpen worden en een brandwond veroorzaken.

KENNISGEVING: Voorkom droogkoken en schakel het apparaat niet in zonder dat er water in zit. Anders kan verkleuring of een storing zich voordoen.

► Fig.5

3. Plaats de waterkoker op de voedingsvoet.

► Fig.6

4. Druk op de aan-uitschakelaar.

De aan-uitschakelaar brandt oranje en één pieptoon klinkt, waarna het koken begint.

► Fig.7: 1. Aan-uitschakelaar

⚠ LET OP: Zorg ervoor dat het deksel dicht is. Anders kan een grote hoeveelheid stoom eruit lopen en kunt u een brandwond oplopen.

⚠ LET OP: Verzeker u ervan dat de uitloopvergrendelknop in de vergrendelde stand staat. Anders kan een grote hoeveelheid stoom eruit lopen en kunt u een brandwond oplopen.

⚠ LET OP: Raak de stoom niet aan. Gevaar van brandwonden.

► Fig.8

⚠ LET OP: Raak het apparaat niet aan rondom de markering ⚠ en de metalen delen, aangegeven in de afbeelding, tijdens het koken en enige tijd na het koken. Gevaar van brandwonden.

► Fig.9: 1. Metalen delen die zeer heet kunnen zijn.

OPMERKING: Als direct na het koken u op de aan-uitschakelaar drukt, werkt het apparaat mogelijk niet als gevolg van de beveiliging tegen hoge temperatuur. Laat in dat geval het apparaat afkoelen en druk daarna opnieuw op de aan-uitschakelaar.

Nadat het koken klaar is, wordt het apparaat automatisch uitgeschakeld terwijl de pieptoon enkele seconden klinkt.

OPMERKING: Wanneer u de waterkoker of de voedingsvoet optilt tijdens het koken, stopt het apparaat met koken en knippert de aan-uitschakelaar oranje.

— Als u de waterkoker of de voedingsvoet terugplaatst terwijl de aan-uitschakelaar knippert, hervat het apparaat het koken automatisch.

— Enkele seconden nadat u de waterkoker of de voedingsvoet hebt opgetild, wordt het apparaat uitgeschakeld.

OPMERKING: Wanneer de acculading tijdens het koken laag wordt, wordt het apparaat uitgeschakeld, knippert de aan-uitschakelaar gedurende enkele seconden rood en klinken drie pieptonen.

OPMERKING: Als u het apparaat inschakelt terwijl in elke accu de lading laag is, wordt het apparaat binnen enkele seconden uitgeschakeld en klinkt één pieptoon.

5. Til de waterkoker op terwijl u de draaghandgreep van de voedingsvoet vasthoudt.

► Fig.10

6. Giet het water uit.

▲LET OP: Wees voorzichtig dat u geen brandwonden oploopt tijdens het uitgieten van gekookt water.

Om onbedoeld uitlopen van water te voorkomen, is er een uitloopvergrendelknop. Druk op de uitloopvergrendelknop om het water uit te gieten.

► Fig.11

Dragen

▲WAARSCHUWING: Draag de waterkoker met de voedingsvoet niet tijdens het koken van water of met gekookt water in de waterkoker. Anders kan een brandwond worden veroorzaakt wanneer zich door omvallen een ongeval voordoet.

Wanneer u het apparaat draagt, houdt u de draaghandgreep vast.

ONDERHOUD

▲WAARSCHUWING: Alle onderdelen moeten worden vervangen door een erkend servicecentrum.

▲LET OP: Zorg altijd dat het apparaat is uitgeschakeld, de plug eruit is getrokken en de accu ervan is verwijderd alvorens te beginnen met onderhoud of inspectie.

▲LET OP: Raak de waterkoker niet onmiddellijk na het uitgieten van het gekookte water aan. Wacht totdat de waterkoker volledig is afgekoeld. Anders kunt u een brandwond oplopen.

▲LET OP: Verzeker u ervan dat de waterkoker leeg is voordat u probeert inspectie- of onderhoudswerkzaamheden uit te voeren. Anders kunnen zich ongevallen voordoen.

► Fig.12

KENNISGEVING: Gebruik nooit benzine, wasbenzine, thinner, alcohol en dergelijke. Hierdoor kunnen verkleuring, vervormingen en barsten worden veroorzaakt.

KENNISGEVING: Gebruik dit apparaat niet met een vaatwasser, vaatdroger of haardroger.

KENNISGEVING: Gebruik geen polijstpoeder, bleek, reinigingsmiddel, metalen schoonmaakborstel, chemische schoonmaakborstel, enz.

KENNISGEVING: Was de waterkoker en de voedingsvoet niet af. Laat de contactpunten voor de voeding niet nat worden.

► Fig.13

Om de VEILIGHEID en BETROUWBAARHEID van het gereedschap te handhaven, dienen alle reparaties, onderhoud of afstellingen te worden uitgevoerd bij een erkend Makita-servicecentrum of de Makita-fabriek, en altijd met gebruik van Makita-ervangingsonderdelen.

Reinigen

Buitenkant van het apparaat

Nadat het apparaat is afgekoeld, reinigt u de buitenkant van het apparaat met behulp van schone doeken.

Als het apparaat erg vuil is, gebruikt u een met zeepwater bevochtigde doek. Veeg daarna het water eraf met een droge doek.

► Fig.14

Binnenkant van de waterkoker

Verwijder het deksel door het van de waterkoker af te trekken, zoals aangegeven in de afbeelding.

► Fig.15

Spoel goed om met water en droog daarna de binnenkant.

Filter

Verwijder het filter door het uit het deksel te trekken, zoals aangegeven in de afbeelding.

Was het filter en droog het vervolgens.

► **Fig.16:** 1. Filter

Om het filter en het deksel weer aan te brengen, volgt u de verwijderingsprocedure in omgekeerde volgorde.

Kalkaanslag op de binnenkant van de waterkoker verwijderen

Door gebruik van het apparaat, wordt kalkaanslag afgezet op de binnenkant van de waterkoker. Door de kalkaanslag verloopt het koken van water inefficiënt. Wanneer u kalkaanslag opmerkt, reinigt u de binnenkant van de waterkoker met citroenzuur.

1. Open heet deksel en verwijder het filter uit het deksel.
 2. Vul de waterkoker met water tot aan de markering voor maximuminhoud.
 3. Voeg 40 gram (1,4 oz) citroenzuur (in de handel verkrijgbaar) toe aan het water en roer het erdoor. Sluit daarna het deksel.
 4. Plaats de waterkoker op de voedingsvoet.
 5. Druk op de aan-uitschakelaar.
 6. Laat de waterkoker ongeveer 1 uur staan nadat het koken klaar is.
 7. Giet het water eruit en spoel de binnenkant van de waterkoker om met water.
 8. Als u citroenzuur ruikt of proeft, kookt u water en gooit u het weg.
- Als het vuil moeilijk te verwijderen is, herhaalt u de stappen 2 tot en met 7.
9. Droog de waterkoker en breng het filter aan in het deksel.

Bewaren

Om brand te voorkomen laat u het apparaat volledig afkoelen voordat u het opbergt. Berg de lege accu niet gedurende een lange tijd op omdat hierdoor de levensduur kan worden verkort.

PROBLEMEN OPLOSSEN

Alvorens u verzoekt om reparatie, kunt u zelf als volgt het probleem opsporen en oplossen. Als u een probleem ondervindt dat niet in deze gebruiksaanwijzing wordt beschreven, mag u niet proberen het apparaat uit elkaar te halen. Laat reparaties over aan een erkend Makita-servicecentrum, uitsluitend met gebruik van originele Makita-vervangingsonderdelen.

Symptoom	Mogelijke oorzaak	Oplossing
Apparaat werkt niet.	De accu's zijn verkeerd aangebracht.	Plaats de accu's zoals beschreven in deze gebruiksaanwijzing.
	De accu's zijn leeg.	Laad de accu's op.
Het apparaat wordt uitgeschakeld en de pieptoon klinkt kort nadat het apparaat is ingeschakeld.	De temperatuursensor detecteert een hoge temperatuur omdat direct na het koken opnieuw op de aan-uitschakelaar is gedrukt.	Laat het apparaat gedurende enkele minuten uitgeschakeld om het apparaat te laten afkoelen.
Het apparaat wordt uitgeschakeld en de aan-uitschakelaar knippert oranje kort nadat het apparaat is ingeschakeld.	Het contactpunt van de temperatuursensor is vuil.	Veeg het vuil van de temperatuursensor af met een droge doek.
	De voedingsvoet is gekanteld of staat op een instabiele ondergrond.	Plaats het apparaat op een stabiele, horizontale en vlakke ondergrond.
Ondanks dat het koken nog niet klaar is, wordt het apparaat uitgeschakeld terwijl de pieptoon enkele seconden klinkt, net zoals wanneer het koken klaar is.	Het contactpunt van de temperatuursensor is vuil.	Veeg het vuil van de temperatuursensor af met een droge doek.
	De waterkoker staat niet goed op de voedingsvoet omdat er stof of iets dergelijks zit tussen de waterkoker en de voedingsvoet.	Verwijder al het stof vanaf de onderkant van de waterkoker en vanaf de voedingsvoet.
De aan-uitschakelaar stopt niet met rood knipperen. (En de aan-uitschakelaar gaat ongeveer 10 minuten later uit.)	De contactpunten voor de voeding van de waterkoker en de voedingsvoet zijn vuil.	Verwijder de accu's en veeg het vuil van de contactpunten voor de voeding af met een droge doek.
Gekookt water wordt gemorst.	Water is bijgevuld tot boven de markering voor maximuminhoud.	Verlaag het waterpeil tot onder de markering voor maximuminhoud.
	Er is iets anders dan water in de waterkoker gedaan.	Kook niet iets anders dan water.
Het gekookte water ruikt.	U kunt het chloor in het drinkwater ruiken.	
	De geur van hars direct na het uitpakken verdwijnt na enige tijd.	
Er liggen druppels water op de voedingsvoet.	Condensdruppels kunnen zich op het apparaat vormen als gevolg van de damp van het gekookte water.	
Het gekookte water wordt gemorst wanneer de waterkoker wordt gekanteld.	De tuit staat open. Zelfs als de deksel-openknop vergrendeld is, lekt het water eruit wanneer de waterkoker wordt gekanteld.	

OPTIONELE ACCESSOIRES

⚠ LET OP: Deze accessoires of hulpstukken worden aanbevolen voor gebruik met het Makita-apparaat dat in deze gebruiksaanwijzing wordt beschreven. Het gebruik van andere accessoires of hulpstukken kan gevaar voor persoonlijk letsel opleveren. Gebruik accessoires of hulpstukken uitsluitend voor de aangegeven doeleinden.

Wenst u meer bijzonderheden over deze accessoires, neem dan contact op met het plaatselijke Makita-servicecentrum.

- Originele Makita-accu en door Makita goedgekeurde lader.

OPMERKING: Sommige items op de lijst kunnen zijn inbegrepen in de doos van het gereedschap als standaard toebehoren. Deze kunnen van land tot land verschillen.

ADVERTENCIA

- Para usuarios en Europa:
Este aparato puede ser utilizado por niños de 8 o más años de edad si han recibido supervisión o instrucción para el uso del aparato de forma segura y si son conscientes del peligro que implica. La limpieza y mantenimiento que debe hacer el usuario no deben ser realizados por niños a menos que tengan más 8 años y se los supervise. Mantenga el aparato y su cable fuera del alcance de los niños menores de 8 años.
Este aparato puede ser utilizado por personas con capacidades físicas, sensoriales o mentales merma-
das, o sin experiencia y conocimiento, si han recibido supervisión o instrucción para el uso del aparato de forma segura y son conscientes del peligro que implica.
Los niños no deben jugar con el aparato.
- Para usuarios en zonas distintas de Europa:
Este aparato no ha sido previsto para ser utilizado por personas (incluidos niños) con capacidades físicas, sensoriales o mentales merma-
das, o falta de experiencia y conocimiento, a menos que una persona responsable por su seguridad les haya dado supervisión o instrucción para el uso del aparato. Los niños pequeños deberán ser supervisados para asegurarse de que no juegan con el aparato.
- Consulte el capítulo “MANTENIMIENTO” para ver los detalles apropiados de las precauciones durante el mantenimiento hecho por el usuario.
- Consulte el capítulo “ESPECIFICACIONES” para ver la referencia del tipo de batería.
- Consulte la sección “Instalación o extracción del cartucho de batería” para ver cómo retirar o instalar la batería.
- Para desechar el cartucho de batería, retírelo de la herramienta y deséchelo en un lugar seguro. Siga los reglamentos locales referentes al desecho de la batería.
- Si el aparato no va a ser utilizado durante un periodo de tiempo largo, la batería deberá ser retirada del aparato.
- No cortocircuite el cartucho de batería.
- Este aparato ha sido previsto para ser utilizado en hogares y aplicaciones similares tales como:
 - áreas de cocina para personal en comercios, oficinas y otros entornos de trabajo;
 - granjas;
 - para clientes en hoteles, hostales y otros entornos de tipo residencial;
 - entornos de tipo alojamiento y desayuno.
- Para proteger contra incendios y descargas eléctricas, no sumerja el aparato ni la batería en agua ni en cualquier otro líquido.
- No llene el aparato con demasiada agua. El agua hervida puede escapar a presión y ocasionar heridas.
- **ADVERTENCIA:** No retire la tapa mientras el agua está hirviendo.
- Este es un aparato de funcionamiento a batería, siendo la batería cargada fuera del aparato.
- Las baterías recargables deben ser retiradas del aparato antes de ser cargadas.
- Las baterías tienen que ser insertadas con la polaridad correcta.
- Las baterías que ya no sirvan tienen que ser retiradas del aparato y ser desechadas de forma segura.
- Evite el derrame de cualquier líquido sobre los conectores de suministro eléctrico o sobre los terminales de la batería.
- Este aparato es un hervidor de agua y existe la posibilidad de riesgo de heridas si se usa mal.

ESPECIFICACIONES

Modelo:	KT001G
Tensión nominal	CC 36 V - 40 V máx.
Capacidad	0,8 L
Dimensiones (La x An x Al)	235 x 322 x 307 mm (sin cartucho de batería)
Peso neto *1 (El valor combinado del hervidor y la base de suministro eléctrico)	2,8 - 5,9 kg (con cartuchos de batería)
Peso neto (El hervidor solamente)	1,0 kg
Peso neto (La base de suministro eléctrico solamente)	1,1 kg (sin cartucho de batería)
Tiempo estimado hasta la ebullición *2	aprox. 8 min. (cuando se hierven 0,8 L de agua de 23 °C a una temperatura ambiente de 23 °C)

*1 El peso de las combinaciones menos pesada y más pesada del hervidor, base de suministro eléctrico, y cartuchos de batería se muestra en la tabla.

*2 Los valores pueden variar en función del tipo de batería, el estado de la carga, y las condiciones de utilización.

- Debido a nuestro continuado programa de investigación y desarrollo, las especificaciones aquí dadas están sujetas a cambios sin previo aviso.
- Las especificaciones pueden ser diferentes de país a país.

Cantidad de agua que se puede hervir

Cartucho de batería (Completamente cargado)	Cantidad de agua que se puede hervir*
BL4020 x 2	1,1 L
BL4025 x 2	1,2 L
BL4040 x 2	2,2 L
BL4050F x 2	3,0 L
BL4080F x 2	4,9 L
PDC1200	11,4 L

* Cuando se hierve agua de 23 °C a una temperatura ambiente de 23 °C

NOTA: Las cantidades son aproximadas y pueden variar en función del tipo de batería, el estado de la carga, y las condiciones de utilización.

NOTA: La cantidad de agua que se puede hervir con una batería es aproximadamente la mitad de la que se puede hervir con dos baterías.

Cartucho de batería y cargador aplicables

Cartucho de batería	BL4020 / BL4025 / BL4040 / BL4050F / BL4080F
Cargador	DC40RA / DC40RB / DC40RC

- Algunos de los cartuchos de batería y cargadores indicados arriba puede que no estén disponibles dependiendo de su región de residencia.

⚠ ADVERTENCIA: Utilice solamente los cartuchos de batería y cargadores indicados arriba. La utilización de cualquier otro cartucho de batería y cargador puede ocasionar heridas y/o un incendio.

Fuente de alimentación conectada por cable recomendada

Unidad portátil de alimentación eléctrica	PDC1200
---	---------

- La batería o baterías conectadas por cable indicadas arriba puede que no estén disponibles dependiendo de su región de residencia.
- Antes de utilizar la batería conectada por cable, lea las instrucciones e indicaciones de precaución sobre ella.

Símbolos

A continuación se muestran los símbolos que pueden ser utilizados para el equipo. Asegúrese de que entienda su significado antes de utilizar.



Lea el manual de instrucciones.



Advertencia: Superficie caliente. Riesgo de quemaduras. No toque hasta haberse enfriado.



Una batería representativa aplicable a este producto.



Sólo para países de la Unión Europea
Debido a la presencia de componentes peligrosos en el equipo, el equipo eléctrico y electrónico, los acumuladores y las baterías desechados pueden tener un impacto negativo para el medioambiente y la salud humana.

¡No tire los aparatos eléctricos y electrónicos ni las baterías junto con los residuos domésticos!

De conformidad con las Directivas Europeas sobre residuos de aparatos eléctricos y electrónicos y sobre acumuladores y baterías y residuos de acumuladores y baterías, así como la adaptación de las mismas a la ley nacional, el equipo eléctrico, las baterías y los acumuladores desechados deberán ser almacenados por separado y trasladados a un punto distinto de recogida de desechos municipales, que cumpla con los reglamentos sobre protección medioambiental.

Esto se indica mediante el símbolo de cubo de basura tachado colocado en el equipo.



Sólo para países de la Unión Europea
Desecho correcto de este producto
Esta marca indica que este producto no debe ser desechado junto con otros residuos domésticos en toda la UE. Para evitar posibles daños al medioambiente o a la salud de las personas debidos al desecho incontrolado de los residuos, reciclelo responsablemente con objeto de impulsar la reutilización sostenible de los recursos materiales. Para retornar su dispositivo usado, por favor, utilice los sistemas de retorno y recogida o póngase en contacto con el vendedor donde fue comprado el producto. Ellos pueden aceptar este producto para su reciclado respetuoso con el medioambiente de forma segura.
Debido a la presencia de componentes peligrosos en el equipo, el equipo eléctrico y electrónico desechado puede tener un impacto negativo para el medioambiente y la salud humana.

Uso previsto

El aparato ha sido previsto para hervir agua.

ADVERTENCIAS DE SEGURIDAD

Advertencias de seguridad para el hervidor inalámbrico

⚠️ ADVERTENCIA: ¡IMPORTANTE! LEA CON ATENCIÓN todas las advertencias de seguridad y todas las instrucciones ANTES DE UTILIZAR.
No seguir las advertencias e instrucciones puede resultar en una descarga eléctrica, un incendio y/o heridas graves.

1. **No utilice ningún accesorio no recomendado por el fabricante.** De lo contrario, podrá dar lugar a una incidencia no esperada.
2. **No toque superficies calientes.** Las superficies son propensas a calentarse durante la utilización.
3. **No utilice el aparato alrededor de una atmósfera explosiva.** De lo contrario, se podrán producir quemaduras o un incendio.
4. **No utilice el aparato cerca de fuentes de calor (estufas, etc.).**
5. **No utilice el aparato en lugares húmedos o mojados ni lo exponga a la lluvia.** De lo contrario, podrá entrar agua en el aparato y resultar en una descarga eléctrica.
6. **Ponga el aparato sobre una superficie plana y estable.**
7. **No cubra el pitorro mientras el agua hierve.** El vapor de agua no podrá salir y puede que ocasionen un mal funcionamiento o heridas.
8. **Deje que el aparato se enfríe antes de limpiarlo.** De lo contrario, podrán ocurrir heridas por quemaduras.
9. **Asegúrese de no dejar el aparato con agua dentro.** El cierre antivertido no sella el agua completamente. El agua puede que se derrame, aunque el cierre antivertido esté activado.
10. **Coloque el aparato de manera que las paredes o los muebles no estén expuestos al vapor de agua.** De lo contrario, podrá resultar en decoloración, deformación o grietas.
11. **Hierva agua únicamente. No hierva nada a excepción de agua como leche, té o sopa, etc.** De lo contrario, el contenido podrá salir a presión y ocasionar heridas, o el aparato podrá ensuciarse o funcionar mal.
12. **No ponga nada a excepción de agua en el hervidor, como una botella o una taza, etc.** De lo contrario, el agua podrá salir a presión y ocasionar heridas, o el aparato podrá ensuciarse o funcionar mal.
13. **No abra la tapa inmediatamente después de hervir.** De lo contrario, el agua hervida podrá gotear y ocasionar heridas de quemadura.

⚠️ ADVERTENCIA: NO deje que la comodidad o familiaridad con el producto (a base de utilizarlo repetidamente) sustituya la estricta observancia de las normas de seguridad para el producto en cuestión. El MAL USO o el no seguir las normas de seguridad establecidas en este manual de instrucciones podrá ocasionar heridas personales graves.

Advertencias de seguridad para el aparato de funcionamiento a batería

Utilización y cuidado del aparato de funcionamiento a batería

1. Evite las puestas en marcha involuntarias. Asegúrese de que el interruptor está en la posición desactivada antes de conectar a la batería, y de recoger o transportar el aparato. Transportar el aparato con el dedo en el interruptor o suministrar energía al aparato teniendo el interruptor activado es una invitación a accidentes.
2. Desconecte la batería del aparato antes de hacer cualquier ajuste, cambiar accesorios o guardar el aparato. Tales medidas preventivas de seguridad reducirán el riesgo de que el aparato pueda ser puesto en marcha accidentalmente.
3. Cargue la batería solamente con el cargador especificado por el fabricante. Un cargador que es apropiado para un tipo de batería puede crear un riesgo de incendio cuando se utiliza con otra batería.
4. Utilice los aparatos solamente con las baterías designadas específicamente para ellos. La utilización de cualquier otra batería puede crear un riesgo de heridas y de incendio.
5. Cuando la batería no esté siendo utilizada, guárdela alejada de otros objetos metálicos, como sujetapapeles, monedas, llaves, clavos, tornillos u otros objetos metálicos pequeños, que puedan hacer conexión entre un terminal y el otro. Si se cortocircuitan entre sí los terminales de la batería podrán producirse quemaduras o un incendio.
6. En condiciones abusivas, es posible que salga expulsado líquido de la batería; evite el contacto con él. Si se produce un contacto accidental, enjuague con agua. Si el líquido entra en los ojos, además de enjuagarlos, solicite asistencia médica. El líquido expulsado de la batería puede ocasionar irritación y quemaduras.
7. No utilice una batería ni aparato que esté dañado o modificado. Las baterías dañadas o modificadas pueden comportarse de forma impredecible resultando en un incendio, explosión o riesgo de heridas.
8. No exponga una batería ni aparato al fuego ni a una temperatura excesiva. La exposición al fuego o a una temperatura superior a los 130°C puede ocasionar una explosión.

9. Siga todas las instrucciones sobre la carga y no cargue la batería ni el aparato fuera del rango de temperatura especificado en las instrucciones. Cargar incorrectamente o a temperaturas fuera del rango especificado puede dañar la batería y aumentar el riesgo de incendio.
10. Haga que el servicio de mantenimiento sea realizado por un reparador técnico cualificado utilizando solamente piezas de repuesto idénticas. Esto garantizará que se mantendrá la seguridad del producto.
11. No modifique ni intente reparar el aparato ni la batería excepto como se indica en las instrucciones para la utilización y el cuidado.

Instrucciones de seguridad importantes para el cartucho de batería

1. Antes de utilizar el cartucho de batería, lea todas las instrucciones e indicaciones de precaución sobre (1) el cargador de baterías, (2) la batería, y (3) el producto con el que se utiliza la batería.
2. No desensamble ni manipule el cartucho de batería. Podrá resultar en un incendio, calor excesivo, o una explosión.
3. Si el tiempo de uso se acorta demasiado, cese la operación inmediatamente. Podría resultar en un riesgo de recalentamiento, posibles quemaduras e incluso una explosión.
4. Si entra electrolito en sus ojos, aclárelos con agua limpia y acuda a un médico inmediatamente. Existe el riesgo de poder perder la vista.
5. No cortocircuite el cartucho de batería:
 - (1) No toque los terminales con ningún material conductor.
 - (2) Evite guardar el cartucho de batería en un cajón junto con otros objetos metálicos, como clavos, monedas, etc.
 - (3) No exponga el cartucho de batería al agua ni a la lluvia.Un cortocircuito en la batería puede producir una gran circulación de corriente, un recalentamiento, posibles quemaduras e incluso una rotura de la misma.
6. No guarde ni utilice el aparato ni el cartucho de batería en lugares donde la temperatura pueda alcanzar o exceder los 50 °C.
7. No incinere el cartucho de batería incluso en el caso de que esté dañado seriamente o ya no sirva en absoluto. El cartucho de batería puede explotar si se tira al fuego.
8. No clave, corte, aplaste, lance, deje caer, ni golpee contra un objeto duro el cartucho de batería. Tal conducta podrá resultar en un incendio, calor excesivo, o una explosión.
9. No utilice una batería dañada.

10. **Las baterías de litio-ion contenidas están sujetas a los requisitos de la Legislación para Materiales Peligrosos.**

Para transportes comerciales, p.ej., por terceras personas y agentes de transportes, se deberán observar requisitos especiales para el empaquetado y etiquetado.

Para la preparación del artículo que se va a enviar, se requiere consultar con un experto en materiales peligrosos. Por favor, observe también la posibilidad de reglamentos nacionales más detallados.

Cubra con cinta aislante o enmascare los contactos expuestos y empaquete la batería de tal manera que no se pueda mover alrededor dentro del embalaje.

11. **Para desechar el cartucho de batería, retírelo del aparato y deséchelo en un lugar seguro. Siga los reglamentos locales referentes al desecho de la batería.**
12. **Utilice las baterías solamente con los productos especificados por Makita.** La instalación de las baterías en productos no compatibles puede resultar en un incendio, calor excesivo, explosión, o fuga de electrolito.
13. **Si el aparato no va a ser utilizado durante un periodo de tiempo largo, la batería deberá ser retirada del aparato.**
14. **Durante y después de la utilización, el cartucho de batería podrá acumular calor, lo cual puede ocasionar quemaduras o quemaduras de baja temperatura. Preste atención al manejo de cartuchos de batería calientes.**
15. **No toque el terminal del aparato inmediatamente después de utilizar, dado que puede calentarse lo suficiente como para ocasionar quemaduras.**
16. **No permita que virutas, polvo, o tierra se adhieran dentro de los terminales, orificios, y ranuras del cartucho de batería.** Podrá resultar en un mal rendimiento o rotura del aparato o el cartucho de batería.
17. **A menos que el aparato permita ser usado cerca de cables eléctricos de alta tensión, no utilice el cartucho de batería cerca de cables eléctricos de alta tensión.** Podrá resultar en un mal funcionamiento o rotura del aparato o el cartucho de batería.
18. **Mantenga la batería alejada de los niños.**

GUARDE ESTAS INSTRUCCIONES.

⚠PRECAUCIÓN: Utilice solamente baterías genuinas de Makita. La utilización de baterías no genuinas de Makita, o baterías que hayan sido alteradas, puede resultar en una explosión de la batería ocasionando incendios, heridas personales y daños. También anulará la garantía de Makita para el aparato y cargador de Makita.

Consejos para alargar al máximo la vida de servicio de la batería

1. **Cargue el cartucho de batería antes de que se descargue completamente. Detenga siempre la operación del aparato y cargue el cartucho de batería cuando note menos potencia en el aparato.**
2. **No cargue nunca un cartucho de batería que esté completamente cargado. La sobrecarga acortará la vida de servicio de la batería.**
3. **Cargue el cartucho de batería a temperatura ambiente de 10 °C - 40 °C. Si un cartucho de batería está caliente, déjelo enfriar antes de cargarlo.**
4. **Cuando no esté utilizando el cartucho de batería, retírelo del aparato o del cargador.**
5. **Cargue el cartucho de batería si no lo utiliza durante un periodo de tiempo prolongado (más de seis meses).**

DESCRIPCIÓN DE LAS PARTES

Hervidor

► Fig.1

1	Pitorro	2	Tapa
3	Botón de cierre antivertido	4	Botón de apertura de la tapa
5	Asa	6	Línea de nivel máximo
7	Escala de volumen de agua	8	Conector de suministro eléctrico (parte inferior)
9	Sensor de temperatura	-	-

Base de suministro eléctrico

► Fig.2

10	Asa de transporte	11	Conector de suministro eléctrico
12	Interruptor de alimentación	13	Cartucho de batería
14	Sensor de temperatura	15	Elemento detector de suelo

DESCRIPCIÓN DEL FUNCIONAMIENTO

⚠ PRECAUCIÓN: Asegúrese siempre de que el aparato está apagado y el cartucho de batería ha sido retirado antes de ajustar o comprobar una función en el aparato.

Instalación o extracción del cartucho de batería

⚠ PRECAUCIÓN: Apague siempre el aparato antes de instalar o retirar el cartucho de batería.

⚠ PRECAUCIÓN: Sujete el aparato y el cartucho de batería firmemente cuando instale o retire el cartucho de batería. Si no sujeta el aparato y el cartucho de batería firmemente podrán caérsele de las manos y resultar en daños al aparato y cartucho de batería y heridas personales.

Para retirar el cartucho de batería, deslícelo hacia afuera del aparato mientras desliza el botón de la parte delantera del cartucho.

Para instalar el cartucho de batería, alinee la lengüeta del cartucho de batería con la ranura de la carcasa y deslícelo hasta que encaje en su sitio. Insértelo a tope hasta que se bloquee en su sitio produciendo un pequeño chasquido. Si puede ver el indicador rojo en el lado superior del botón, no estará bloqueado completamente.

► **Fig.3:** 1. Indicador rojo 2. Botón 3. Cartucho de batería

⚠ PRECAUCIÓN: Instale siempre el cartucho de batería completamente hasta que no pueda verse el indicador rojo. En caso contrario, podrá caerse accidentalmente de la herramienta y ocasionarle heridas a usted o a alguien que esté cerca de usted.



















⚠ PRECAUCIÓN: No instale el cartucho de batería empleando fuerza. Si el cartucho no se desliza al interior fácilmente, será porque no está siendo insertado correctamente.

NOTA: Se pueden instalar hasta dos cartuchos de batería, aunque el aparato solo utiliza un cartucho de batería para la operación.

Modo de indicar la capacidad de batería restante

Presione el botón de comprobación en el cartucho de batería para indicar la capacidad de batería restante. Las lámparas indicadoras se iluminan durante unos pocos segundos.

► **Fig.4:** 1. Lámparas indicadoras 2. Botón de comprobación

Lámparas indicadoras			Capacidad restante
 Iluminada	 Apagada	 Parpadeando	
			75% a 100%
			50% a 75%
			25% a 50%
			0% a 25%
			Cargue la batería.
 	 	 	Puede que la batería no esté funcionando bien.

NOTA: Dependiendo de las condiciones de utilización y de la temperatura ambiente, la indicación podrá variar ligeramente de la capacidad real.

NOTA: La primera lámpara indicadora (extremo izquierdo) parpadeará cuando el sistema de protección de la batería esté funcionando.

Sistema de protección del aparato / batería

El aparato y la batería están equipados con un sistema de protección. Este sistema corta automáticamente la alimentación del motor para alargar la vida útil del aparato y la batería. El aparato se detendrá automáticamente durante la operación si el aparato o la batería es puesto en una de las condiciones siguientes.

- **Protección contra sobrecarga:** Cuando el aparato o la batería sea utilizado de manera que tenga que absorber una corriente anormalmente alta, el aparato se parará automáticamente sin ninguna indicación. En esta situación, apague el aparato y detenga la tarea que ocasiona la sobrecarga del aparato. Después encienda el aparato para volver a empezar.
- **Protección contra recalentamiento:** Cuando el aparato o la batería se recaliente, el aparato se detendrá automáticamente. Deje que el aparato se enfríe antes de encenderlo otra vez.

- Protección contra descarga excesiva: Cuando la capacidad de batería sea baja, el aparato se detendrá automáticamente. Si el aparato no funciona aun cuando los interruptores sean accionados, retire el cartucho de batería del aparato y cárguelo.

Protección contra otras causas

También hay un sistema de protección diseñado para otras causas que pueden dañar el aparato y permite al aparato detenerse automáticamente. Realice todos los pasos siguientes para despejar las causas, cuando el aparato haya sido llevado a una pausa temporal o a una parada en la operación.

1. Apague el aparato, y después enciéndalo otra vez para volver a empezar.
2. Cargue la(s) batería(s) o reemplácela(s) con una batería(s) regada(s).
3. Deje que el aparato y la(s) batería(s) se enfríe(n).

Si no se nota una mejora al restablecer el sistema de protección, póngase en contacto con el centro de servicio Makita local.

Utilización del aparato con fuente de alimentación conectada por cable

Antes de utilizar la fuente de alimentación conectada por cable, lea las instrucciones e indicaciones de precaución sobre ella.

⚠ADVERTENCIA: Cuando utilice el aparato con la fuente de alimentación conectada por cable, ponga la fuente de alimentación conectada por cable sobre una superficie estable. Este aparato se utiliza en posición estacionaria. La utilización de la fuente de alimentación conectada por cable que usted transporta en la espalda puede ocasionar un accidente por caída.

OPERACIÓN

Preparación

Cuando utilice el aparato por primera vez, o después de un periodo largo de almacenamiento, realice los pasos siguientes.

1. Retire todos los materiales de embalaje del aparato.
2. Limpie el interior del hervidor y el filtro. Puede que en ellos haya suciedad, tal como polvo.

Consulte el capítulo "MANTENIMIENTO" para ver cómo limpiar.

Para hervir agua

⚠PRECAUCIÓN: Hierva agua únicamente. No hierva nada excepto agua.

⚠PRECAUCIÓN: No ponga el aparato sobre un lugar inestable, un lugar donde pase gente con frecuencia, ni un lugar donde los niños puedan alcanzarlo. De lo contrario, el aparato se podrá volcar accidentalmente y ocasionar heridas.

⚠PRECAUCIÓN: Cuando cierre la tapa, presiónela con firmeza y ponga el botón de cierre antivertido en la posición cerrada. De lo contrario, podrán producirse heridas por quemaduras cuando ocurran accidentes por caída.

1. Abra la tapa mientras presiona ambos botones de apertura de la tapa.
2. Vierta la cantidad preferida de agua potable tibia en el hervidor. Después cierre la tapa.

⚠PRECAUCIÓN: Asegúrese de que el botón de cierre antivertido está en la posición cerrada. De lo contrario, el agua hervida podrá derramarse involuntariamente y ocasionar heridas de quemadura.

⚠PRECAUCIÓN: No llene demasiado de agua excediendo la línea de nivel máximo. De lo contrario, el agua hervida podrá salir a presión y ocasionar heridas.

AVISO: Evite el quemado sin agua, no encienda el aparato sin agua. De lo contrario, podrá ocasionar decoloración o mal funcionamiento.

► Fig.5

3. Ponga el hervidor sobre la base de suministro eléctrico.

► Fig.6

4. Presione el interruptor de alimentación.

El interruptor de alimentación se iluminará en naranja con un solo sonido de pitido, después comenzará la ebullición.

► Fig.7: 1. Interruptor de alimentación

⚠PRECAUCIÓN: Asegúrese de que la tapa está cerrada. De lo contrario, puede que se despidan un gran volumen de vapor y se produzcan heridas de quemaduras.

⚠PRECAUCIÓN: Asegúrese de que el botón de cierre antivertido está en la posición bloqueada. De lo contrario, puede que se despidan un gran volumen de vapor y se produzcan heridas de quemaduras.

⚠PRECAUCIÓN: No toque el vapor de agua. Riesgo de heridas por quemadura.

► Fig.8

⚠PRECAUCIÓN: No toque alrededor de la marca  ni la parte metálica indicada en la figura durante la ebullición ni algún tiempo después de la ebullición. Riesgo de heridas por quemadura.

► **Fig.9:** 1. Parte metálica que puede volverse extremadamente caliente

NOTA: Si presiona el interruptor de alimentación justo después de la operación de ebullición, el aparato podrá no funcionar debido a la protección contra temperatura alta. En este caso, deje que el aparato se enfríe y después presione el interruptor de alimentación otra vez.

Cuando termine la ebullición, el aparato se apagará automáticamente con unos pocos segundos de sonido de pitido.

NOTA: Cuando levante el hervidor o la base de suministro eléctrico durante la ebullición, el aparato detendrá la ebullición y el interruptor de alimentación parpadeará en naranja.

— Si vuelve a poner el hervidor o la base de suministro eléctrico mientras el interruptor de alimentación está parpadeando, el aparato reanudará la ebullición automáticamente.

— Unos pocos segundos después de que levante el hervidor o la base de suministro eléctrico, el aparato se apagará.

NOTA: Cuando la capacidad de batería se vuelva baja durante la ebullición, el aparato se apagará y el interruptor de alimentación parpadeará en rojo durante unos pocos segundos con tres sonidos de pitido.

NOTA: Si enciende el aparato cuando las capacidades de todas las baterías sean bajas, el aparato se apagará dentro de unos pocos segundos con el sonido de un solo pitido.

5. Levante el hervidor mientras sujeta el asa de transporte de la base de suministro eléctrico.

► **Fig.10**

6. Sirva el agua.

⚠PRECAUCIÓN: Tenga cuidado de no quemarse mientras sirve agua hervida.

Para evitar verter agua accidentalmente, se ha provisto el botón de cierre antivertido. Presione el botón de cierre antivertido para servir el agua.

► **Fig.11**

Trasporte

⚠ADVERTENCIA: No transporte el hervidor con la base de suministro eléctrico mientras caliente agua ni con el agua hervida en el hervidor. De lo contrario, podrá resultar en heridas por quemaduras cuando ocurran accidentes por caída.

Cuando transporte el aparato, sujételo por el asa de transporte.

MANTENIMIENTO

⚠ADVERTENCIA: Todas las partes deberán ser reemplazadas en un centro de servicio autorizado.

⚠PRECAUCIÓN: Asegúrese siempre de que el aparato está apagado, desenchufado, y el cartucho de batería ha sido retirado antes de intentar hacer una inspección o mantenimiento.

⚠PRECAUCIÓN: No toque el hervidor inmediatamente después de vaciar el agua hervida. Espere hasta que el hervidor se haya enfriado completamente. De lo contrario, se podrán producir heridas de quemaduras.

⚠PRECAUCIÓN: Asegúrese de que el hervidor está vacío antes de intentar realizar una inspección o mantenimiento. De lo contrario, podrán ocurrir accidentes.

► **Fig.12**

AVISO: No utilice nunca gasolina, bencina, disolvente, alcohol o similares. Podría producir descoloración, deformación o grietas.

AVISO: No utilice el lavavajillas, secador de vajilla, ni secador de pelo.

AVISO: No utilice polvo abrillantador, lejía, producto de limpieza, cepillo de fregar metálico, cepillo de fregar químico, etc.

AVISO: No lave el hervidor ni la base de suministro eléctrico. No moje el conector de suministro eléctrico.

► **Fig.13**

Para mantener la SEGURIDAD y FIABILIDAD del producto, las reparaciones, y cualquier otra tarea de mantenimiento o ajuste deberán ser realizadas en centros de servicio o de fábrica autorizados por Makita, empleando siempre repuestos Makita.

Limpieza

Parte externa del aparato

Después de que el aparato se enfríe, limpie el exterior del aparato usando paños limpios.

Si el aparato está muy sucio, utilice un paño humedecido en agua jabonosa. Después seque el agua con un paño seco.

► **Fig.14**

Parte interior del hervidor

Retire la tapa extrayéndola del hervidor como se muestra en la figura.

► **Fig.15**

Aclare bien con agua, después seque el interior.

Filtro

Retire el filtro extrayéndolo de la tapa como se muestra en la figura.

Lave el filtro, después séquelo.

► **Fig.16:** 1. Filtro

Para instalar el filtro y la tapa, siga el procedimiento de desmontaje a la inversa.

Eliminación de las incrustaciones de agua del interior del hervidor

Mediante el uso del aparato, se acumulan incrustaciones de agua dentro del hervidor. Las incrustaciones de agua hacen que la ebullición sea ineficiente. Si las incrustaciones de agua se vuelven apreciables, limpie el interior del hervidor con ácido cítrico.

1. Abra la tapa, y retire el filtro de la tapa.
2. Vierta agua dentro del hervidor hasta la línea de nivel máximo.
3. Añada 40 g (1,4 oz) de ácido cítrico disponible en el comercio al agua y remuévala. Después cierre la tapa.
4. Ponga el hervidor sobre la base de suministro eléctrico.
5. Presione el interruptor de alimentación.
6. Deje el hervidor durante 1 hora después de haber terminado la ebullición.
7. Vacíe el agua y aclare el interior del hervidor con agua.
8. Si el agua sabe o huele a ácido cítrico, hierva agua solamente y vacíela.

Si la suciedad es difícil de quitar, repita los pasos 2 al 7.

9. Seque el hervidor e instale el filtro en la tapa.

Almacenamiento

Para evitar un incendio o quemaduras, deje que el aparato se enfríe completamente antes de almacenarlo. No almacene durante largo tiempo una batería descargada, porque su vida de servicio se podrá acortar.

SOLUCIÓN DE PROBLEMAS

Antes de solicitar reparaciones, realice su propia inspección en primer lugar. Si encuentra un problema que no está explicado en el manual, no intente desmontar la máquina. En su lugar, pregunte en los centros de servicio autorizados Makita, utilizando siempre piezas de recambio Makita para las reparaciones.

Síntoma	Causa probable	Remedio
No funciona.	Los cartuchos de batería están instalados incorrectamente.	Instale los cartuchos de batería como se describe en este manual.
	Los cartuchos de batería están agotados.	Cargue los cartuchos de batería.
El aparato se apaga con un sonido de pitido poco después de encenderlo.	El sensor de temperatura detecta temperatura alta porque el interruptor de alimentación ha sido presionado justo después de la ebullición.	Deje el aparato durante unos pocos minutos para que se enfríe.
El aparato se apaga con el interruptor de alimentación parpadeando en naranja poco después de encenderlo.	El terminal del sensor de temperatura está sucio.	Elimine la suciedad del sensor de temperatura con un paño seco.
	La base de suministro eléctrico está inclinada o colocada sobre una superficie inestable.	Ponga el aparato sobre una superficie estable, nivelada y plana.
Aunque la operación de hervir no ha terminado, el aparato se apaga con unos pocos segundos de sonido de pitido igual que como cuando la ebullición ha terminado.	El terminal del sensor de temperatura está sucio.	Elimine la suciedad del sensor de temperatura con un paño seco.
	El hervidor no está asentado debidamente en la base de suministro eléctrico porque hay polvo o similar atrapado entre el hervidor y la base de suministro eléctrico.	Retire el polvo de la parte inferior del hervidor o de la base de suministro eléctrico.
El interruptor de alimentación no deja de parpadear en rojo. (Y el interruptor de alimentación se apaga unos 10 minutos después).	El conector de suministro eléctrico del hervidor y/o la base de suministro eléctrico están sucios.	Retire la batería y elimine la suciedad del conector de suministro eléctrico con un paño seco.
Se derrama agua hervida.	Se ha llenado agua excediendo la línea de nivel máximo.	Reduzca el agua hasta por debajo de la línea de nivel máximo.
	Se ha llenado el hervidor con algo distinto a agua.	No hierva nada excepto agua.
Huele a agua hervida.	Puede que el olor sea del cloro del agua de grifo.	
	El olor a resina justo después de desembalar desaparecerá con el tiempo.	
Gotas de agua en la base de suministro eléctrico.	Puede que se produzca condensación de rocío sobre el aparato debido al vapor de agua del agua hervida.	
El agua hervida se fuga cuando se inclina el hervidor.	Hay una abertura en el pitorro. Aunque el botón de apertura de la tapa esté en posición cerrada, el agua se fugará cuando el hervidor sea inclinado.	

ACCESORIOS OPCIONALES

⚠ PRECAUCIÓN: Estos accesorios o aditamentos están recomendados para utilizar con su aparato Makita especificado en este manual. El uso de otros accesorios o aditamentos puede suponer un riesgo de heridas personales. Solo use el accesorio o aditamento para su fin específico.

Si necesita cualquier ayuda para más detalles en relación con estos accesorios, pregunte al centro de servicio Makita local.

- Batería genuina de Makita y cargador autorizado por Makita

NOTA: Algunos elementos de la lista podrán estar incluidos en el paquete de la herramienta como accesorios estándar. Pueden variar de un país a otro.

AVISO

- Para utilizadores na Europa:
Este aparelho pode ser utilizado por crianças com idade a partir de 8 anos, se tiverem recebido supervisão ou instruções relativamente à utilização do aparelho de forma segura e tiverem compreendido os perigos envolvidos. A limpeza e manutenção pelo utilizador não devem ser efetuadas por crianças a menos que tenham uma idade superior a 8 anos e sejam supervisionadas. Mantenha o aparelho e o respetivo cabo fora do alcance de crianças com uma idade inferior a 8 anos.
Os aparelhos podem ser utilizados por pessoas com capacidades físicas, sensoriais ou mentais reduzidas ou falta de experiência e conhecimento, se tiverem recebido supervisão ou instruções relativamente à utilização do aparelho de forma segura e tiverem compreendido os perigos envolvidos.
As crianças não devem brincar com o aparelho.
- Para utilizadores em áreas fora da Europa:
Este aparelho não se destina a utilização por pessoas (incluindo crianças) com capacidades físicas, sensoriais ou mentais reduzidas ou falta de experiência e conhecimento, a menos que tenham recebido supervisão ou instruções relativamente à utilização do aparelho por uma pessoa responsável pela sua segurança. As crianças devem ser supervisionadas, de modo a assegurar que não brincam com o aparelho.
- Consulte o capítulo “MANUTENÇÃO” para obter as informações adequadas sobre as precauções a ter durante a manutenção pelo utilizador.
- Consulte o capítulo “ESPECIFICAÇÕES” para ficar a saber a referência de tipo da bateria.
- Consulte a secção “Instalação ou remoção da bateria” para saber como remover ou instalar a bateria.
- Quando eliminar a bateria, remova-a da ferramenta e elimine-a num local seguro. Siga os regulamentos locais relacionados com a eliminação de baterias.
- Se a ferramenta não for utilizada durante um período de tempo prolongado, a bateria deve ser removida da ferramenta.
- Não coloque a bateria em curto-circuito.
- Este aparelho destina-se a ser utilizado em aplicações domésticas e semelhantes tais como:
 - áreas de cozinha do pessoal em lojas, escritórios e outros ambientes de trabalho;
 - casas de campo;
 - clientes de hotéis, motéis e outros ambientes de tipo residencial;
 - ambientes do tipo de alojamento com pequeno-almoço.
- Para proteger contra incêndios e choque elétrico, não submerja o aparelho e a bateria em água ou em qualquer outro líquido.
- Não encha demasiada água no aparelho. A água fervida pode ser ejetada e provocar ferimentos por queimadura.
- **AVISO:** Não remova a tampa enquanto a água estiver a ferver.
- Este é um aparelho alimentado por bateria, sendo a bateria carregada fora do aparelho.
- As baterias recarregáveis devem ser removidas do aparelho antes de serem carregadas.
- As baterias devem ser inseridas com a polaridade correta.
- As baterias gastas devem ser removidas do aparelho e eliminadas em segurança.
- Evite derramar qualquer líquido nos conectores da fonte de alimentação ou nos terminais da bateria.
- Este aparelho é uma chaleira de água para ferver água e existe a possibilidade de ferimentos resultantes de uma má utilização.

ESPECIFICAÇÕES

Modelo:	KT001G
Tensão nominal	C.C. 36 V - 40 V máx.
Capacidade	0,8 L
Dimensões (C x L x A)	235 x 322 x 307 mm (sem bateria)
Peso líquido *1 (O valor combinado da chaleira e do suporte da fonte de alimentação)	2,8 - 5,9 kg (com baterias)
Peso líquido (Apenas a chaleira)	1,0 kg
Peso líquido (Apenas o suporte da fonte de alimentação)	1,1 kg (sem bateria)
Tempo estimado de fervura *2	Aprox. 8 min (quando ferver 0,8 L de água a 23 °C a uma temperatura ambiente de 23 °C)

*1 Os pesos combinados mais leve e mais pesado da chaleira, do suporte da fonte de alimentação e das baterias são indicados na tabela.

*2 Os valores podem diferir em função do tipo de bateria, do estado da carga e das condições de utilização.

- Devido a um programa contínuo de pesquisa e desenvolvimento, estas especificações estão sujeitas a alteração sem aviso prévio.
- As especificações podem variar de país para país.

Quantidade de água que pode ser fervida

Bateria (totalmente carregada)	Quantidade de água que pode ser fervida*
BL4020 x 2	1,1 L
BL4025 x 2	1,2 L
BL4040 x 2	2,2 L
BL4050F x 2	3,0 L
BL4080F x 2	4,9 L
PDC1200	11,4 L

* Quando ferver água a 23 °C a uma temperatura ambiente de 23 °C

NOTA: As quantidades são indicativas e podem diferir em função do tipo de bateria, do estado da carga e das condições de utilização.

NOTA: A quantidade de água que pode ser fervida com uma bateria corresponde a cerca de metade da quantidade durante a utilização de duas baterias.

Bateria e carregador aplicável

Bateria	BL4020 / BL4025 / BL4040 / BL4050F / BL4080F
Carregador	DC40RA / DC40RB / DC40RC

- Algumas das baterias e carregadores listados acima poderão não estar disponíveis, dependendo da sua região de residência.

⚠ AVISO: Utilize apenas as baterias e carregadores listados acima. A utilização de quaisquer outras baterias e carregadores pode causar ferimentos e/ou um incêndio.

Fonte de alimentação ligada por fio recomendada

Adaptador de baterias tipo mochila	PDC1200
------------------------------------	---------

- O(s) conjunto(s) de baterias ligado(s) por fio listado(s) acima pode(m) não estar disponível(eis) dependendo da sua região de residência.
- Antes de utilizar o conjunto de baterias ligado por fio, leia as instruções e etiquetas de precaução no mesmo.

Símbolos

A seguir são apresentados os símbolos que podem ser utilizados para o equipamento. Certifique-se de que compreende o seu significado antes da utilização.



Leia o manual de instruções.



Aviso: Superfície quente. Risco de queimaduras. Não tocar até ter arrefecido.



Uma bateria típica aplicável a este produto.



Ni-MH
Li-Ion

Apenas para países da UE. Devido à presença de componentes perigosos no equipamento, os resíduos de equipamentos elétricos e eletrônicos, acumuladores e baterias podem ter um impacto negativo no meio ambiente e na saúde humana. Não elimine aparelhos elétricos e eletrônicos ou baterias juntamente com resíduos domésticos! De acordo com a Diretiva europeia relativa aos resíduos de equipamentos elétricos e eletrônicos, acumuladores e baterias, bem como a respetiva adaptação à legislação nacional, os resíduos de equipamentos elétricos e eletrônicos, acumuladores e baterias devem ser armazenados separadamente e entregues num ponto de recolha separado para resíduos municipais, que opere de acordo com os regulamentos de proteção ambiental. Tal é indicado pelo símbolo de contentor de lixo com rodas barrado com uma cruz colocado no equipamento.



Apenas para países da UE. Eliminação correta deste produto. Esta marcação indica que este produto não deve ser eliminado com outros resíduos domésticos na UE. Para evitar possíveis danos no meio ambiente ou na saúde humana resultantes de uma eliminação de resíduos não controlada, recicle-o de forma responsável para promover a reutilização sustentável de recursos materiais. Para devolver o seu dispositivo usado, utilize os sistemas de recolha e retoma ou contacte o revendedor onde o produto foi adquirido. Estes podem levar este produto para a reciclagem ambientalmente segura. Devido à presença de componentes perigosos no equipamento, o equipamento elétrico e eletrónico usado pode ter um impacto negativo no meio ambiente e na saúde humana.

Utilização a que se destina

O aparelho serve para ferver água.

AVISOS DE SEGURANÇA

Avisos de segurança da chaleira a bateria

AVISO: IMPORTANTE! LEIA COM ATENÇÃO todos os avisos de segurança e todas as instruções ANTES DA UTILIZAÇÃO. Caso não siga os avisos e instruções, pode apanhar um choque elétrico, provocar um incêndio e/ou ferimentos graves.

- Não utilize quaisquer acessórios não recomendados pelo fabricante.** Caso contrário, pode ocorrer uma situação imprevista.
- Não toque em superfícies quentes.** As superfícies podem ficar quentes durante a utilização.
- Não utilize o aparelho nas imediações de atmosferas explosivas.** Caso contrário, podem ocorrer queimaduras ou um incêndio.
- Não utilize o aparelho junto de fontes de calor (fogões, etc.).**
- Não utilize o aparelho em locais húmidos ou molhados, nem o exponha à chuva.** Caso contrário, pode entrar água no aparelho e pode resultar em choque elétrico.
- Coloque o aparelho sobre uma superfície estável e plana.**
- Não cubra o bico durante a fervura.** O vapor não pode ser eliminado e tal pode provocar uma avaria ou ferimentos.
- Deixe o aparelho arrefecer antes da respetiva limpeza.** Caso contrário, podem ocorrer ferimentos por queimadura.
- Tenha cuidado para não deitar o aparelho que contém água.** O bloqueio de descarga não veda a água por completo. A água pode derramar, mesmo que o bloqueio de descarga esteja ativado.
- Coloque o aparelho de modo que as paredes ou o mobiliário não fiquem expostos ao vapor.** Caso contrário, pode resultar em descoloração, deformação ou fissuras.
- Ferva apenas água. Não ferva outros líquidos além de água como leite, chá, sopa, etc.** Caso contrário, os conteúdos podem ser ejetados e provocar ferimentos, o aparelho pode ficar sujo ou pode ocorrer uma avaria.
- Não coloque nada além de água na chaleira, como uma garrafa ou um copo, etc.** Caso contrário, a água pode ser ejetada e provocar ferimentos, o aparelho pode ficar sujo ou pode ocorrer uma avaria.
- Não abra a tampa imediatamente após a fervura.** Caso contrário, a água fervida pode gotejar e provocar ferimentos por queimadura.

AVISO: NÃO permita que conforto ou familiaridade com o produto (adquirido com o uso repetido) substitua a aderência estrita às regras de segurança da ferramenta. MÁ INTERPRETAÇÃO ou não seguimento das regras de segurança estabelecidas neste manual de instruções pode causar danos pessoais sérios.

Avisos de segurança para o aparelho alimentado por bateria

Utilização e manutenção do aparelho alimentado por bateria

1. **Evite o arranque não intencional. Certifique-se de que o interruptor está na posição de desligado antes de ligar ao conjunto de baterias, pegar no aparelho ou transportá-lo.** Transportar o aparelho com o dedo no interruptor ou dar energia a um aparelho que tenha o interruptor ligado pode dar origem a acidentes.
2. **Desligue o conjunto de baterias do aparelho antes de efetuar quaisquer ajustes, mudar os acessórios ou guardar o aparelho.** Estas medidas preventivas de segurança reduzem o risco de colocar o aparelho em funcionamento de forma accidental.
3. **Recarregue apenas com o carregador especificado pelo fabricante.** Um carregador adequado para um tipo de bateria pode criar um risco de incêndio quando utilizado com outra bateria.
4. **Utilize aparelhos apenas com conjuntos de baterias especificamente designados.** A utilização de quaisquer outros conjuntos de baterias pode criar um risco de ferimentos e incêndio.
5. **Quando a bateria não está a ser utilizada, mantenha-a afastada de outros objetos metálicos, como cliques, moedas, chaves, pregos, parafusos ou outros objetos metálicos pequenos que possam fazer a ligação entre os dois terminais.** Colocar os terminais da bateria em curto-circuito um com o outro pode provocar queimaduras ou um incêndio.
6. **Em condições abusivas, o líquido pode ser ejetado da bateria; evite o contacto com o mesmo. Se ocorrer um contacto accidental, lave com água. Se o líquido entrar em contacto com os olhos, procure também assistência médica.** O líquido ejetado da bateria pode provocar irritações ou queimaduras.
7. **Não utilize um conjunto de baterias ou um aparelho que se encontre danificado ou modificado.** As baterias danificadas ou modificadas podem exibir um comportamento imprevisível, resultando em incêndio, explosão ou risco de ferimentos.
8. **Não exponha um conjunto de baterias ou um aparelho a incêndio ou temperatura excessiva.** A exposição a incêndio ou a uma temperatura superior a 130 °C pode causar uma explosão.
9. **Siga todas as instruções de carregamento e não carregue o conjunto de baterias ou o aparelho fora do intervalo de temperaturas especificado nas instruções.** O carregamento incorreto ou a temperaturas fora do intervalo especificado pode danificar a bateria e aumentar o risco de incêndio.
10. **Solicite a manutenção por parte de um técnico de reparação qualificado utilizando apenas peças de substituição idênticas.** Tal garante que a segurança do produto é mantida.

11. **Não modifique nem tente reparar o aparelho ou o conjunto de baterias, exceto conforme indicado nas instruções de utilização e manutenção.**

Instruções de segurança importantes para a bateria

1. **Antes de utilizar a bateria, leia todas as instruções e etiquetas de precaução no (1) carregador de bateria (2) bateria e (3) produto que utiliza a bateria.**
2. **Não desmonte nem modifique a bateria.** Tal pode resultar em incêndio, calor excessivo ou explosão.
3. **Se o tempo de funcionamento se tornar excessivamente curto, pare o funcionamento imediatamente.** Pode resultar em sobreaquecimento, possíveis queimaduras e mesmo explosão.
4. **Se entrar eletrólito nos seus olhos, lave-os com água e consulte imediatamente um médico.** Pode resultar em perda de visão.
5. **Não coloque a bateria em curto-circuito:**
 - (1) **Não toque nos terminais com qualquer material condutor.**
 - (2) **Evite guardar a bateria juntamente com outros objetos metálicos tais como pregos, moedas, etc.**
 - (3) **Não exponha a bateria à água ou chuva.** Um curto-circuito pode ocasionar um enorme fluxo de corrente, sobreaquecimento, possíveis queimaduras e mesmo estragar-se.
6. **Não guarde nem utilize o aparelho e a bateria em locais onde a temperatura pode atingir ou exceder 50 °C.**
7. **Não queime a bateria mesmo que esteja seriamente danificada ou completamente gasta.** A bateria pode explodir no fogo.
8. **Não pregue, corte, esmague, atire, deixe cair a bateria, nem bata a bateria contra um objeto rijo.** Esta conduta pode resultar em incêndio, calor excessivo ou explosão.
9. **Não utilize uma bateria danificada.**
10. **As baterias de íões de lítio contidas na ferramenta são sujeitas aos requisitos da DGL (Dangerous Goods Legislation - Legislação de bens perigosos).**

Para o transporte comercial, por exemplo, por terceiros ou agentes de expedição, têm de ser observados os requisitos referentes à embalagem e etiquetagem.

Para preparação do artigo a ser expedido, é necessário consultar um perito em materiais perigosos. Tenha ainda em conta a possibilidade de existirem regulamentos nacionais mais detalhados.

Coloque fita-cola ou tape os contactos abertos e embale a bateria de tal forma que não possa mover-se dentro da embalagem.
11. **Quando eliminar a bateria, remova-a do aparelho e elimine-a num local seguro.** Siga os regulamentos locais relacionados com a eliminação de baterias.

12. **Utilize as baterias apenas com os produtos especificados pela Makita.** Instalar as baterias em produtos não-conformes poderá resultar num incêndio, calor excessivo, explosão ou fuga de eletrólito.
13. **Se o aparelho não for utilizado durante um período de tempo prolongado, a bateria deve ser removida do aparelho.**
14. **Durante e após a utilização, a bateria pode aquecer, o que pode provocar queimaduras ou queimaduras a baixa temperatura. Preste atenção ao manuseamento de baterias quentes.**
15. **Não toque no terminal do aparelho imediatamente após a utilização, pois pode ficar suficientemente quente para provocar queimaduras.**
16. **Não permita a adesão de aparas, pó ou sujidade nos terminais, nos orifícios e nas ranhuras da bateria.** Tal pode resultar no fraco desempenho ou na avaria do aparelho ou da bateria.
17. **A menos que o aparelho suporte a utilização perto de linhas elétricas de alta tensão, não utilize a bateria perto de linhas elétricas de alta tensão.** Tal pode resultar no mau funcionamento ou na avaria do aparelho ou da bateria.
18. **Mantenha a bateria afastada das crianças.**

GUARDE ESTAS INSTRUÇÕES.

⚠PRECAUÇÃO: Utilize apenas baterias genuínas da Makita. A utilização de baterias não genuínas da Makita, ou de baterias que foram alteradas, pode resultar no rebentamento da bateria provocando incêndios, ferimentos pessoais e danos. Além disso, anulará a garantia da Makita no que se refere ao aparelho e ao carregador da Makita.

Conselhos para manter a máxima vida útil da bateria

1. Carregue a bateria antes de estar completamente descarregada. Pare sempre o funcionamento do aparelho e carregue a bateria quando notar menos potência no aparelho.
2. Nunca carregue uma bateria completamente carregada. Carregamento excessivo diminui a vida útil da bateria.
3. Carregue a bateria à temperatura ambiente de 10 °C – 40 °C. Deixe que uma bateria quente arrefeça antes de a carregar.
4. Quando não utilizar a bateria, remova-a do aparelho ou do carregador.
5. Carregue a bateria se não a utilizar durante um longo período de tempo (mais de seis meses).

DESCRIÇÃO DAS PEÇAS

Chaleira

► Fig.1

1	Bico	2	Tampa
3	Botão de bloqueio de descarga	4	Botão de abertura da tampa
5	Pega	6	Linha de máximo
7	Nível de volume de água	8	Conector da fonte de alimentação (lado inferior)
9	Sensor de temperatura	-	-

Suporte da fonte de alimentação

► Fig.2

10	Pega de transporte	11	Conector da fonte de alimentação
12	Interruptor de alimentação	13	Bateria
14	Sensor de temperatura	15	Elemento de deteção da base

DESCRIÇÃO FUNCIONAL

⚠PRECAUÇÃO: Certifique-se sempre de que o aparelho está desligado e a bateria foi retirada antes de regular ou verificar qualquer função no aparelho.

Instalação ou remoção da bateria

⚠PRECAUÇÃO: Desligue sempre o aparelho antes de instalar ou remover a bateria.

⚠PRECAUÇÃO: Segure firmemente o aparelho e a bateria quando instalar ou remover a bateria. Se não segurar firmemente o aparelho e a bateria pode fazer com que escorreguem das suas mãos resultando em danos no aparelho e na bateria e ferimentos pessoais.

Para retirar a bateria, deslize-a para fora do aparelho enquanto desliza o botão na frente da bateria.

Para instalar a bateria, alinhe a lingueta da bateria com a ranhura no compartimento e deslize-a no lugar. Empurre-a até o fim para que a mesma encaixe no lugar com um clique. Se puder ver a parte vermelha no lado superior do botão, significa que não está completamente bloqueada.

► Fig.3: 1. Indicador vermelho 2. Botão 3. Bateria

⚠️ PRECAUÇÃO: Instale sempre a bateria até ao fim, até deixar de ver o indicador vermelho. Caso contrário, a bateria poderá cair da ferramenta acidentalmente e provocar ferimentos em si mesmo ou em alguém próximo.









⚠️ PRECAUÇÃO: Não instale a bateria à força. Se a bateria não deslizar facilmente é porque não foi colocada corretamente.

NOTA: É possível instalar até duas baterias, embora o aparelho utilize apenas uma bateria para funcionar.

Indicação da capacidade restante da bateria

Prima o botão de verificação na bateria para indicar a capacidade restante da bateria. As luzes indicadoras acendem durante alguns segundos.

► **Fig.4:** 1. Luzes indicadoras 2. Botão de verificação

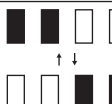
Luzes indicadoras			Capacidade restante
 Aceso	 Apagado	 A piscar	
			75% a 100%
			50% a 75%
			25% a 50%
			0% a 25%
			Carregar a bateria.
			A bateria pode estar avariada.

NOTA: Dependendo das condições de utilização e da temperatura ambiente, a indicação pode ser ligeiramente diferente da capacidade real.

NOTA: A primeira luz indicadora (extremo esquerdo) pisca quando o sistema de proteção da bateria funciona.

Sistema de proteção do aparelho/bateria

O aparelho e a bateria estão equipados com o sistema de proteção. Este sistema desliga automaticamente a alimentação do motor para prolongar a vida útil do aparelho e da bateria. O aparelho para automaticamente durante o funcionamento se o aparelho ou a bateria se encontrarem numa das seguintes condições.

- **Proteção contra sobrecarga:** Quando o aparelho ou a bateria é utilizado(a) de uma forma que causa a absorção de uma corrente anormalmente alta, o aparelho para automaticamente sem qualquer indicação. Nesta situação, desligue o aparelho e pare a aplicação que causou a sobrecarga do aparelho. Em seguida, ligue o aparelho para reiniciar.
- **Proteção contra sobreaquecimento:** Quando o aparelho ou a bateria estiver sobreaquecido(a), o aparelho para automaticamente. Deixe o aparelho arrefecer antes de ligá-lo novamente.
- **Proteção contra descarga excessiva:** Quando a capacidade da bateria é baixa, o aparelho para automaticamente. Se o aparelho não funcionar mesmo quando os interruptores são acionados, retire a bateria gasta do aparelho e carregue-a.

Proteções contra outras causas

O sistema de proteção foi também concebido para outras causas que possam danificar o aparelho e permite ao aparelho parar automaticamente. Tome todas as medidas que se seguem para eliminar as causas quando o aparelho tiver parado ou interrompido temporariamente a operação.

1. Desligue o aparelho e, em seguida, volte a ligá-lo para reiniciar.
2. Carregue a(s) bateria(s) ou substitua-a(s) por bateria(s) recarregada(s).
3. Deixe o aparelho e a(s) bateria(s) arrefecerem.

Se não for possível constatar qualquer melhoria através do restauro do sistema de proteção, contacte o centro de assistência Makita local.

Utilização do aparelho com fonte de alimentação ligada por fio

Antes de utilizar a fonte de alimentação ligada por fio, leia as instruções e etiquetas de precaução na mesma.

⚠️ AVISO: Quando utilizar o aparelho com a fonte de alimentação ligada por fio, coloque a fonte de alimentação ligada por fio sobre uma superfície estável. Este aparelho é utilizado numa posição estática. A utilização da fonte de alimentação ligada por fio que carrega nas costas pode provocar um acidente de queda.

OPERAÇÃO

Preparação

Quando utilizar o aparelho pela primeira vez, ou após um longo período de armazenamento, efetue os seguintes passos.

1. Remova todos os materiais de embalagem do aparelho.
2. Limpe o interior da chaleira e o filtro. Pode haver sujidade como, por exemplo, pó nos mesmos.

Consulte o capítulo "MANUTENÇÃO" para saber como efetuar a limpeza.

Ferver água

⚠️PRECAUÇÃO: Ferva apenas água. Não ferva outros líquidos além de água.

⚠️PRECAUÇÃO: Não coloque o aparelho num local instável, num local de passagem frequente de pessoas ou num local ao alcance de crianças. Caso contrário, o aparelho pode ser acidentalmente derrubado e provocar ferimentos.

⚠️PRECAUÇÃO: Quando fechar a tampa, pressione firmemente a tampa e coloque o botão de bloqueio de descarga na posição bloqueada. Caso contrário, podem ocorrer ferimentos por queimadura quando ocorrer um acidente de queda.

1. Abra a tampa enquanto pressiona os dois botões de abertura da tampa.
2. Coloque a quantidade pretendida de água doce morna na chaleira. Em seguida, feche a tampa.

⚠️PRECAUÇÃO: Certifique-se de que o botão de bloqueio de descarga está na posição bloqueada. Caso contrário, a água fervida pode ser derramada acidentalmente e provocar ferimentos por queimadura.

⚠️PRECAUÇÃO: Não encha uma quantidade de água que exceda a linha de máximo. Caso contrário, a água fervida pode ser ejetada e provocar ferimentos por queimadura.

OBSERVAÇÃO: Evite as queimaduras por falta de água; não ligue o aparelho sem água. Caso contrário, pode ocorrer descoloração ou avaria.

► Fig.5

3. Coloque a chaleira no suporte da fonte de alimentação.
- Fig.6

4. Pressione o interruptor de alimentação.

O interruptor de alimentação acende-se a laranja com um único sinal sonoro, começando depois a ferver.

► Fig.7: 1. Interruptor de alimentação

⚠️PRECAUÇÃO: Certifique-se de que a tampa está fechada. Caso contrário, pode ocorrer a descarga de um grande volume de vapor e podem ocorrer ferimentos por queimadura.

⚠️PRECAUÇÃO: Certifique-se de que o botão de bloqueio de descarga está na posição bloqueada. Caso contrário, pode ocorrer a descarga de um grande volume de vapor e podem ocorrer ferimentos por queimadura.

⚠️PRECAUÇÃO: Não toque no vapor. Risco de ferimentos por queimadura.

► Fig.8

⚠️PRECAUÇÃO: Não toque em torno da marca ⚠️ nem na parte metálica presente na figura durante a fervura ou algum tempo após a fervura. Risco de ferimentos por queimadura.

► Fig.9: 1. Parte metálica que pode estar extremamente quente

NOTA: Se pressionar o interruptor de alimentação imediatamente após a operação de fervura, o aparelho pode não funcionar devido à proteção contra temperatura elevada. Neste caso, deixe o aparelho arrefecer e, em seguida, volte a pressionar o interruptor de alimentação.

Quando a fervura tiver terminado, o aparelho desliga-se automaticamente, emitindo o sinal sonoro durante alguns segundos.

NOTA: Quando levanta a chaleira ou o suporte da fonte de alimentação durante a fervura, o aparelho deixa de ferver e o interruptor de alimentação pisca a laranja.

— Se tornar a pôr a chaleira ou o suporte da fonte de alimentação enquanto o interruptor de alimentação estiver a piscar, o aparelho retoma automaticamente a fervura.

— Alguns segundos após levantar a chaleira ou o suporte da fonte de alimentação, o aparelho desliga-se.

NOTA: Quando a capacidade da bateria ficar fraca durante a fervura, o aparelho desliga-se e o interruptor de alimentação pisca a vermelho durante alguns segundos com três sinais sonoros.

NOTA: Se ligar o aparelho quando todas as capacidades da bateria estiverem fracas, o aparelho desliga-se no espaço de alguns segundos com um único sinal sonoro.

5. Levante a chaleira enquanto segura a pega de transporte do suporte da fonte de alimentação.

► Fig.10

6. Sirva a água.

⚠️PRECAUÇÃO: Tenha cuidado para não se queimar enquanto serve a água fervida.

Para evitar uma descarga de água acidental, é fornecido o botão de bloqueio de descarga. Pressione o botão de bloqueio de descarga para servir a água.

► Fig.11

Transporte

⚠️ AVISO: Não transporte a chaleira com o suporte da fonte de alimentação enquanto aquecer água ou com a água fervida na chaleira. Caso contrário, pode resultar em ferimentos por queimadura quando ocorrer um acidente de queda.

Quando transportar o aparelho, segure a pega de transporte.

MANUTENÇÃO

⚠️ AVISO: Todas as peças devem ser substituídas num centro de assistência autorizado.

⚠️ PRECAUÇÃO: Certifique-se sempre de que o aparelho se encontra desligado e de que a bateria foi retirada antes de tentar executar qualquer inspeção ou manutenção.

⚠️ PRECAUÇÃO: Não toque na chaleira imediatamente após verter a água fervida. Aguarde até a chaleira estar completamente arrefecida. Caso contrário, podem ocorrer ferimentos por queimadura.

⚠️ PRECAUÇÃO: Certifique-se de que a chaleira está vazia antes de tentar efetuar a inspeção ou manutenção. Caso contrário, podem ocorrer acidentes.

► Fig.12

OBSERVAÇÃO: Nunca utilize gasolina, benzina, diluente, álcool ou produtos semelhantes. Pode ocorrer a descoloração, deformação ou rachaduras.

OBSERVAÇÃO: Não utilize a máquina de lavar louça, a máquina de secar louça nem o secador.

OBSERVAÇÃO: Não utilize pó de polimento, lixívia, detergente, escova de esfregar metálica, escova de esfregar química, etc.

OBSERVAÇÃO: Não lave a chaleira nem o suporte da fonte de alimentação. Não molhe o conector da fonte de alimentação.

► Fig.13

Para manter a SEGURANÇA e a FIABILIDADE do produto, as reparações e qualquer outra manutenção ou ajuste devem ser levados a cabo pelos centros de assistência Makita autorizados ou pelos centros de assistência de fábrica, utilizando sempre peças de substituição Makita.

Limpeza

Exterior do aparelho

Após o aparelho ter arrefecido, limpe o exterior do aparelho com panos limpos. Se o aparelho estiver muito sujo, utilize um pano humedecido em água com sabão. Em seguida, limpe a água com um pano seco.

► Fig.14

Interior da chaleira

Remova a tampa retirando-a da chaleira conforme apresentado na figura.

► Fig.15

Enxague bem com água e, em seguida, seque o interior.

Filtro

Remova o filtro retirando-o da tampa conforme apresentado na figura.

Lave o filtro e, em seguida, seque-o.

► Fig.16: 1. Filtro

Para instalar o filtro e a tampa, siga o procedimento de remoção pela ordem inversa.

Remover incrustações no interior da chaleira

Mediante o uso do aparelho, a incrustação de água irá acumular-se no interior da chaleira. A incrustação de água torna a fervura ineficiente. Se a incrustação de água se tornar visível, limpe o interior da chaleira com ácido cítrico.

1. Abra a tampa e remova o filtro da tampa.
2. Coloque água até à linha de máximo na chaleira.
3. Adicione 40 g (1,4 oz) de ácido cítrico comercialmente disponível à água e mexa-a. Em seguida, feche a tampa.
4. Coloque a chaleira no suporte da fonte de alimentação.
5. Pressione o interruptor de alimentação.
6. Deixe a chaleira repousar durante cerca de 1 hora após a fervura ter terminado.
7. Drene a água e enxague o interior da chaleira com água.
8. Se souber ou cheirar a ácido cítrico, ferva apenas água e drene-a.

Se a sujidade for difícil de remover, repita os passos 2 a 7.

9. Seque a chaleira e instale o filtro na tampa.

Armazenagem

Para evitar incêndio ou queimaduras, deixe o aparelho arrefecer completamente antes de guardá-lo. Não guarde a bateria descarregada por longos períodos, pois pode encurtar a respetiva vida útil.

RESOLUÇÃO DE PROBLEMAS

Antes de pedir uma reparação, realize primeiro a sua própria inspeção. Se encontrar um problema que não esteja explicado no manual, não tente desmontar a máquina. Em vez disso, peça as reparações nos centros de assistência técnica autorizados da Makita, usando sempre peças de substituição da Makita.

Sintoma	Causa provável	Solução
Não funciona.	As baterias não estão instaladas corretamente.	Instale as baterias conforme descrito no presente manual.
	As baterias estão descarregadas.	Carregue as baterias.
O aparelho desliga-se com um sinal sonoro logo após ligar o aparelho.	O sensor de temperatura deteta temperatura elevada porque o interruptor de alimentação foi pressionado imediatamente após a fervura.	Deixe o aparelho repousar durante alguns minutos para o arrefecer.
O aparelho desliga-se com o interruptor de alimentação a piscar a laranja logo após ligar o aparelho.	O terminal do sensor de temperatura está sujo.	Limpe a sujidade no sensor de temperatura com um pano seco.
	O suporte da fonte de alimentação está inclinado ou colocado sobre uma superfície instável.	Coloque o aparelho sobre uma superfície estável, nivelada e plana.
Apesar de a operação de fervura não ter terminado, o aparelho desliga-se com alguns segundos de sinal sonoro tal como quando a fervura está concluída.	O terminal do sensor de temperatura está sujo.	Limpe a sujidade no sensor de temperatura com um pano seco.
	A chaleira não está adequadamente apoiada no suporte da fonte de alimentação porque está preso pó ou algo similar entre a chaleira e o suporte da fonte de alimentação.	Remova todo o pó na parte inferior da chaleira ou no suporte da fonte de alimentação.
O interruptor de alimentação não deixa de piscar a vermelho. (E o interruptor de alimentação desliga-se cerca de 10 minutos mais tarde.)	O conector da fonte de alimentação na chaleira e/ou o suporte da fonte de alimentação está(ão) sujo(s).	Remova a bateria e limpe a sujidade no conector da fonte de alimentação com um pano seco.
A água fervida jorra.	A água foi colocada ultrapassando a linha de máximo.	Reduza a quantidade de água para um nível abaixo da linha de máximo.
	Foi colocada qualquer outra coisa que não água na chaleira.	Não ferva qualquer outra coisa que não água.
Odores da água fervida.	O cloro na água da torneira pode ter cheiro.	
	O cheiro de resina imediatamente após desembalar irá desaparecer com o tempo.	
Gotas de água no suporte da fonte de alimentação.	Podem ocorrer condensação no aparelho devido ao vapor da água fervida.	
Há fugas de água fervida quando a chaleira é inclinada.	Existe uma abertura no bico. Mesmo que o botão de abertura da tampa esteja na posição bloqueada, a água derrama quando a chaleira é inclinada.	

ACESSÓRIOS OPCIONAIS

⚠PRECAUÇÃO: Estes acessórios ou peças são recomendados para utilização com o aparelho Makita especificado neste manual. A utilização de quaisquer outros acessórios ou acoplamentos pode representar risco de lesão física. Utilize apenas acessórios ou acoplamentos para os respetivos fins previstos.

Se necessitar de informações adicionais relativas a estes acessórios, solicite-as ao seu centro de assistência Makita.

- Bateria genuína da Makita e carregador autorizado da Makita

NOTA: Alguns itens da lista podem estar incluídos na embalagem da ferramenta como acessórios padrão. Eles podem variar de país para país.

ADVARSEL

- For brugere i Europa:
Dette apparat kan bruges af børn fra 8 år og derover, hvis de har været under opsyn eller er blevet instrueret i brugen af apparatet på en sikker måde, og hvis de forstår de involverede farer. Rengøring og brugervedligeholdelse må ikke udføres af børn, medmindre de er over 8 år og under opsyn. Hold apparatet og dets ledning utilgængeligt for børn under 8 år.
Apparater kan bruges af personer med nedsatte fysiske, sensoriske eller mentale evner eller manglende erfaring og viden, hvis de er under opsyn eller er blevet instrueret i brugen af apparatet på en sikker måde og forstår de involverede farer.
Børn må ikke lege med apparatet.
- For brugere i andre områder end Europa:
Dette apparat er ikke beregnet til brug af personer (herunder børn) med nedsatte fysiske, sensoriske eller mentale evner eller manglende erfaring og viden, medmindre de er under opsyn eller er blevet instrueret i brugen af apparatet af en person, der er ansvarlig for deres sikkerhed. Børn skal være under opsyn for at sikre, at de ikke leger med apparatet.
- Se kapitlet “VEDLIGEHOLDELSE” for de relevante oplysninger om forholdsregler under brugervedligeholdelse.
- Se kapitlet “SPECIFIKATIONER” for batteriets typereference.
- Se afsnittet “Isætning eller fjernelse af akkuen” for at få oplysninger om, hvordan du afmonterer eller monterer batteriet.
- Når du bortskaffer akkuen, skal du afmontere den fra maskinen og bortskaffe den på et sikkert sted. Følg dine lokale regler vedrørende bortskaffelse af batterier.
- Hvis maskinen ikke skal bruges i længere tid, skal batteriet afmonteres fra maskinen.
- Akkuen må ikke kortslyttes.
- Dette apparat er beregnet til brug i husholdninger og lignende anvendelser såsom:
 - personalets køkkenområder i butikker, kontorer og andre arbejdsmiljøer;
 - bondegårde;
 - af kunder på hoteller, moteller og andre boligmiljøer;
 - bed and breakfast-miljøer.
- For at beskytte mod brand og elektrisk stød må apparatet og batteriet ikke nedsænkes i vand eller anden væske.
- Overfyld ikke vand i apparatet. Kogt vand kan blive slynget ud og forårsage forbrændingsskade.
- **ADVARSEL:** Låget må ikke fjernes, mens vandet koger.
- Det er batteridrevet apparat, hvor batteriet oplades uden for apparatet.
- Genopladelige batterier skal afmonteres fra apparatet, inden de oplades.
- Batterier skal indsættes med den korrekte polaritet.
- Udtjente batterier skal afmonteres fra apparatet og bortskaffes på en sikker måde.
- Undgå at spilde væske på strømforsyningsstikkene eller batteriets terminaler.
- Dette apparat er en vandkedel til kogning af vand, og der er risiko for personskade ved forkert brug.

SPECIFIKATIONER

Model:	KT001G
Nominal spænding	D.C. 36 V - 40 V maks.
Kapacitet	0,8 L
Dimensioner (L x B x H)	235 x 322 x 307 mm (uden akku)
Nettovægt *1 (Kedlens og strømforsyningsstativets samlede værdi)	2,8 - 5,9 kg (med akkuer)
Nettovægt (Kun kedlen)	1,0 kg
Nettovægt (Kun strømforsyningsstativet)	1,1 kg (uden akku)
Anslået kogetid *2	ca. 8 min. (ved kogning af 0,8 L 23 °C vand ved omgivende temperatur på 23 °C)

*1 Den letteste og tungeste kombinationsvægt for kedlen, strømforsyningsstativet og akkuer er vist i tabellen.

*2 Værdierne kan variere afhængigt af batteritype, opladningsstatus og brugsforhold.

- På grund af vores kontinuerlige forsknings- og udviklingsprogrammer kan hosstående specifikationer blive ændret uden varsel.
- Specifikationer kan variere fra land til land.

Mængde vand, der kan koges

Akku (fuldt opladet)	Mængde vand, der kan koges*
BL4020 x 2	1,1 L
BL4025 x 2	1,2 L
BL4040 x 2	2,2 L
BL4050F x 2	3,0 L
BL4080F x 2	4,9 L
PDC1200	11,4 L

* Ved kogning af 23 °C vand ved omgivende temperatur på 23 °C

BEMÆRK: Mængderne er omtrentlige og kan variere afhængigt af batteritype, opladningsstatus og brugsforhold.

BEMÆRK: Den mængde vand, der kan koges med et batteri, er omkring halvdelen af mængden, når du bruger to batterier.

Anvendelig akku og oplader

Akku	BL4020 / BL4025 / BL4040 / BL4050F / BL4080F
Oplader	DC40RA / DC40RB / DC40RC

- Nogle af de akkuer og opladere, der er angivet ovenfor, er muligvis ikke tilgængelige, afhængigt af hvilket område du bor i.

⚠ ADVARSEL: Brug kun de akkuer og opladere, der er angivet ovenfor. Brug af andre akkuer og opladere kan medføre personskaade og/eller brand.

Anbefalet ledningstilsluttet strømforsyningskilde

Bærbar strømforsyning	PDC1200
-----------------------	---------

- Den eller de ledningstilsluttede batteripakker, der er angivet ovenfor, er muligvis ikke tilgængelige, afhængigt af dit bopælsområde.
- Inden du bruger den ledningstilsluttede batteripakke, skal du læse instruktionerne og advarselsmarkeringerne på dem.

Symboler

Følgende viser de symboler, der muligvis anvendes til udstyret. Sørg for, at du forstår deres betydning før brugen.



Læs betjeningsvejledningen.



Advarsel: Varm overflade. Risiko for forbrændinger. Rør ikke ved den, før den er afkølet.



Et repræsentativt batteri, der kan anvendes til dette produkt.



Kun for lande inden for EU
På grund af tilstedeværelsen af farlige komponenter i udstyret kan affald af elektrisk og elektronisk udstyr, akkumulatører og batterier have en negativ indvirkning på miljøet og folkesundheden. Bortskaf ikke elektriske og elektroniske apparater eller batterier sammen med husholdningsaffald!
I overensstemmelse med EF-direktiv om affaldshåndtering af elektrisk og elektronisk udstyr og om akkumulatører og batterier og affaldsakkumulatører og -batterier, og i overensstemmelse med national lovgivning, skal brugt elektrisk udstyr, batterier og akkumulatører opbevares separat og leveres til et separat indsamlingssted for kommunalt affald, der er etableret i henhold til bestemmelserne om miljøbeskyttelse. Dette er angivet ved symbolet på den krydsede skraldespand, der er placeret på udstyret.



Kun for landene i EU
Korrekt bortskaffelse af dette produkt
Denne mærkning angiver, at dette produkt ikke skal bortskaffes sammen med andet husholdningsaffald inden for EU. For at forhindre skader på miljøet eller menneskers helbred pga. ukontrolleret bortskaffelse af affald skal du ansvarligt aflevere det til genbrug og fremme bæredygtig genanvendelse af materielle ressourcer. For at returnere din brugte enhed skal du anvende returnerings- og indsamlingsordningerne, eller kontakte den forhandler hvorfra produktet blev anskaffet. De kan modtage dette produkt til miljømæssig sikker genanvendelse.
Brugt elektrisk og elektronisk udstyr kan have en negativ indvirkning på miljøet og folkesundheden på grund af tilstedeværelsen af farlige komponenter i udstyret.

Tilsigtet anvendelse

Apparatet er beregnet til kogning af vand.

SIKKERHEDSADVARSLER

Sikkerhedsadvarsler for ledningsfri elkedel

ADVARSEL: VIGTIGT! LÆS OMHYGGELIGT alle sikkerhedsadvarsler og alle instruktioner FØR BRUGEN. Hvis advarslerne og instruktionerne ikke overholdes, kan det medføre elektrisk stød, brand og/eller alvorlig personskade.

1. **Brug ikke tilbehør, der ikke anbefales af producenten.** Ellers kan der opstå uventede problemer.
2. **Rør ikke ved varme overflader.** Overflader kan blive varme under brug.
3. **Undlad at bruge apparatet i nærheden af eksplosiv atmosfære.** Ellers kan der opstå forbrændinger eller brand.
4. **Brug ikke apparatet i nærheden af varmekilder (komfurer og lignende).**
5. **Undlad at bruge apparatet på fugtige eller våde steder, og undlad at udsætte det for regn.** Ellers kan der trænge vand ind i apparatet, og der kan opstå elektrisk stød.
6. **Sæt apparatet på en plan, stabil overflade.**
7. **Tuden må ikke tildækkes under kogning.** Damp kan ikke udledes og kan forårsage funktionsfejl eller personskade.
8. **Lad apparatet køle af, før det rengøres.** Ellers kan der opstå forbrændingsskader.
9. **Pas på ikke at lægge et apparat ned, der indeholder vand.** Udløbslåsen tætnet ikke vandet helt. Vandet kan udledes, selvom udløbslåsen er aktiveret.
10. **Placer apparatet, så vægge og møbler ikke udsættes for damp.** Ellers kan der opstå misfarvning, deformation eller revner.
11. **Kog kun vand. Ud over vand må der ikke koges mælk, te eller suppe osv.** Ellers kan indholdet blive slynget ud og forårsage personskade, eller apparatet kan blive snavset, eller der kan opstå funktionsfejl.
12. **Ud over vand må der ikke anbringes andre genstande, som f.eks. en flaske eller kop osv. i kedlen** Ellers kan vandet blive slynget ud og forårsage personskade, eller apparatet kan blive snavset, eller der kan opstå funktionsfejl.
13. **Undlad at åbne låget umiddelbart efter kogning.** Ellers kan kogt vand dryppe og forårsage forbrændingsskade.

ADVARSEL: LAD IKKE bekvemmelighed eller kendskab til produktet (opnået gennem gentagen brug) forhindre, at sikkerhedsforskrifterne for produktet nøje overholdes. MISBRUG eller forsømmelse af at følge de i denne brugsvejledning givne sikkerhedsforskrifter kan føre til, at De kommer alvorligt til skade.

Brug og vedligeholdelse af batteridrevne apparater

1. **Undgå utilsigtet start. Sørg for, at kontakten er i slukket position, før du tilslutter til batteripakken, samler apparatet op eller bærer det.** Hvis du bærer apparatet med fingeren på kontakten, eller sætter strøm til apparatet, mens kontakten er slået til, kan der ske uheld.
2. **Frakobl batteripakken fra apparatet, før du foretager justeringer, skifter tilbehør eller opbevarer apparatet.** Sådanne forebyggende sikkerhedsforanstaltninger reducerer risikoen for utilsigtet start af apparatet.
3. **Oplad kun med den oplader, som producenten angiver.** En oplader, der passer til én type batteri, kan forårsage brand, hvis den anvendes med et andet batteri.
4. **Brug kun apparater med specifikt udpegede batteripakker.** Brug af andre batteripakker kan medføre risiko for personskade og brand.
5. **Når batteripakker ikke anvendes, skal de holdes borte fra andre metalgenstande som papirclips, mønter, nøgler, søm, skruer og andre små metalgenstande, der kan skabe forbindelse mellem terminalerne.** Hvis batteriets terminaler kortsluttes, kan det forårsage brand.
6. **I tilfælde af misbrug kan der sprøjte væske ud fra batteriet. Undgå kontakt. Skyl med vand, hvis De kommer i kontakt med væsken. Søg læge, hvis De får væske i øjet.** Væske, der sprøjter ud fra batteriet, kan medføre irritation eller forbrændinger.
7. **Undlad at bruge en batteripakke eller et apparat, der er beskadiget eller ændret.** Beskadigede eller ændrede batterier kan udvise uforudsigelig adfærd, der resulterer i brand, eksplosion eller risiko for personskade.
8. **Undlad at udsætte en batteripakke eller et apparat for ild eller for høj temperatur.** Eksponering for brand eller temperaturer over 130 °C kan forårsage eksplosion.
9. **Følg alle opladningsinstruktioner, og oplad ikke batteripakken eller apparatet uden for det temperaturområde, der er angivet i instruktionerne.** Forkert opladning eller ved temperaturer uden for det angivne område kan beskadige batteriet og øge risikoen for brand.
10. **Få service udført af en kvalificeret reparatør kun ved brug identiske reservedele.** Dette vil sikre, at produktets sikkerhed opretholdes.
11. **Undlad at ændre eller forsøge at reparere apparatet eller batteripakken, undtagen som angivet i instruktionerne for brug og vedligeholdelse.**

Vigtige sikkerhedsinstruktioner for akkuen

1. **Læs alle instruktioner og advarselmærkater på (1) akku-opladeren, (2) akkuen og (3) produktet, som anvender akku.**
2. **Undlad at adskille eller ændre akkuen.** Det kan resultere i brand, overdreven varme eller eksplosion.
3. **Hold straks op med anvendelsen, hvis brugstiden er blevet stærkt afkortet.** Fortsat anvendelse kan resultere i risiko for overophedning, forbrændinger og endog eksplosion.
4. **Hvis De har fået elektrolytvæske i øjnene, skal De straks skylle den ud med rent vand og derefter øjeblikkeligt søge lægehjælp. I modsat fald kan De miste synet.**
5. **Vær påpasselig med ikke at komme til at kortslutte akkuen:**
 - (1) **Rør ikke ved terminalerne med noget ledende materiale.**
 - (2) **Undgå at opbevare akkuen i en beholder sammen med andre genstande af metal, for eksempel søm, mønter og lignende.**
 - (3) **Udsæt ikke akkuen for vand eller regn.** Kortslutning af akkuen kan forårsage en kraftig øgning af strømmen, overophedning, mulige forbrændinger og endog værktøjstop.
6. **Apparatet og akkuen må ikke opbevares og bruges på steder, hvor temperaturen kan nå eller overstige 50 °C (122 °F).**
7. **Undlad at brænde akkuen, selv om ikke selv om den er alvorligt beskadiget eller helt slidt.** Akkuen kan eksplodere i en brand.
8. **Undlad at slå søm i, skære, knuse, tabe eller kaste akkuen, eller slå en hård genstand mod akkuen.** En sådan adfærd kan resultere i brand, overdreven varme eller eksplosion.
9. **Anvend ikke en beskadiget akku.**
10. **De indbyggede litium-ion-batterier er underlagt lovkrav vedrørende farligt gods.** Ved kommerciel transport, f.eks. af tredjeparts transportselskaber, skal særlige krav til forpakning og mærkning overholdes. Ved forberedelse af udstyret til forsendelse skal du kontakte en ekspert i farligt gods. Overhold også eventuel mere detaljeret national lovgivning. Tape eller tildæk åbne kontakter, og pak batteriet på en måde, så det ikke kan flytte sig rundt i pakningen.
11. **Når du bortskaffer akkuen, skal du afmontere den fra apparatet og bortskaffe den på et sikret sted. Følg de lokale bestemmelser vedrørende bortskaffelse af batterier.**
12. **Brug kun batterierne med de produkter, som Makita specificerer.** Hvis batterierne installeres i ikke-kompatible produkter, kan det medføre brand, kraftig varme, eksplosion eller udsivning af elektrolyt.
13. **Hvis apparatet ikke skal bruges i længere tid, skal batteriet afmonteres af apparatet.**

14. Under og efter brug kan akkuen være varm, som kan forårsage forbrændinger eller forbrændinger ved lave temperaturer. Vær opmærksom på håndteringen af varme akkuer.
15. Undlad at røre ved apparatets terminal umiddelbart efter brug, da den kan blive varm nok til at forårsage forbrændinger.
16. Undlad at lade spåner, støv eller jord sætte sig fast i akkuens terminaler, huller og riller. Det kan medføre dårlig ydeevne eller beskadigelse af apparatet eller akkuen.
17. Medmindre apparatet understøtter brugen i nærheden af højspændingsledninger, må akkuen ikke bruges i nærheden af højspændingsledninger. Det kan resultere i funktionsfejl eller nedbrud af apparatet eller akkuen.
18. Opbevar batteriet utilgængeligt for børn.

GEM DENNE BRUGSANVISNING.

⚠FORSIGTIG: Brug kun originale batterier fra Makita. Brug af uoriginale Makita-batterier eller batterier, der er blevet ændret, kan resultere i, at batteriet sprænger og forårsager brand, personskade og beskadigelse. Det vil også annullere Makita-garantien for Makita-apparatet og -opladeren.

Tips til opnåelse af maksimal akku-levetid

1. Oplad akkuen, inden den er helt afladet. Stop altid apparatets drift, og oplad akkuen, når du bemærker mindre strøm på apparatet.
2. Genoplad aldrig en fuldt opladet akku. Overopladning vil afkorte akkuens levetid.
3. Oplad akkuen ved stuetemperatur ved 10 °C - 40 °C. Lad altid en varm akku få tid til at køle af, inden den oplades.
4. Når du ikke bruger akkuen, skal du afmontere den fra apparatet eller opladeren.
5. Oplad akkuen, hvis De ikke skal bruge den i længere tid (mere end seks måneder).

BESKRIVELSE AF DELENE

Kedel

► Fig.1

1	Tud	2	Låg
3	Udløbslaseknop	4	Knappen Åbn Låg
5	Håndtag	6	Maksimal linje
7	Vandmængdeskala	8	Strømforsyningsstik (underside)
9	Temperaturføler	-	-

Strømforsyningsstativ

► Fig.2

10	Bærehåndtag	11	Strømforsyningsstik
12	Afbryder	13	Akku
14	Temperaturføler	15	Jordfølerelement

FUNKTIONSBESKRIVELSE

⚠FORSIGTIG: Sørg altid for, at apparatet er slukket, og at akkuen fjernes, før der udføres justering eller kontrol af funktioner på apparatet.

Isætning eller fjernelse af akkuen

⚠FORSIGTIG: Sluk altid for apparatet før montering eller afmontering af akkuen.

⚠FORSIGTIG: Hold apparatet og akkuen fast ved montering eller afmontering af akkuen. Hvis du ikke holder fast i apparatet og akkuen, kan de glide ud af hænderne på dig og medføre beskadigelse af apparatet og akkuen eller personskade.

Akkuen fjernes ved, at den trækkes ud af apparatet, idet der skydes på knappen på forsiden af akkuen.

Akkuen monteres ved, at De sætter tungen på akkuen ud for noten i kabinettet og lader den glide på plads. Sæt den hele vejen ind, så den låses på plads med et lille klik. Hvis den røde indikator på oversiden af knappen er synlig, betyder det, at den ikke er tilstrækkeligt låst.

► Fig.3: 1. Rød indikator 2. Knap 3. Akku

⚠FORSIGTIG: Monter altid akkuen helt, indtil den røde indikator ikke længere er synlig. Hvis dette ikke gøres, kan den falde ud af værktøjet ved et uheld, hvorved De selv eller personer i nærheden kan komme til skade.

⚠FORSIGTIG: Brug ikke magt ved montering af akkuen. Hvis akkuen ikke glider på plads uden problemer, betyder det, at den ikke sættes i på korrekt vis.

BEMÆRK: Der kan monteres op til to akkuer, selvom apparatet kun bruger én akku til drift.

Indikation af den resterende batteriladning

Tryk på kontrolknappen på akkuen for at få vist den resterende batteriladning. Indikatorlampen lyser i nogle sekunder.

► Fig.4: 1. Indikatorlamper 2. Kontrolknapp

Indikatorlamper			Resterende ladning
Tændt	Slukket	Blinker	
■	□	▬	75% til 100%
■ ■ ■ ■			50% til 75%
■ ■	□ □		25% til 50%
■	□ □ □ □		0% til 25%
▬	□ □ □ □		Genoplad batteriet.
■ ■	□ □	↑ ↓	Der er muligvis fejl i batteriet.

BEMÆRK: Afhængigt af brugsforholdene og den omgivende temperatur kan indikationen afvige en smule fra den faktiske ladning.

BEMÆRK: Den første indikatorlampe (længst mod venstre) vil blinke, når batteribeskyttelsessystemet aktiveres.

Beskyttelsessystem til apparatet og batteriet

Apparatet og batteriet er udstyret med beskyttelsessystemet. Dette system afbryder automatisk strømmen til motoren for at forlænge apparatets og batteriets levetid. Apparatet stopper automatisk under anvendelse, hvis apparatet eller batteriet udsættes for et af følgende forhold.

- Overlastningsbeskyttelse: Når apparatet eller batteriet betjenes på en måde, der får det til at bruge unormalt meget strøm, stopper apparatet automatisk uden nogen indikation. I denne situation skal du slukke for apparatet og stoppe den anvendelse, der var årsag til at apparatet blev overbelastet. Tænd derefter for apparatet for at starte det igen.
- Overophedningssikring: Når apparatet eller batteriet er overophedet, stopper apparatet automatisk. Lad apparatet køle af, inden du tænder det igen.
- Overafledningsbeskyttelse: Når batteriladningen bliver for lav, stopper apparatet automatisk. Hvis apparatet ikke fungerer, selvom kontakterne betjenes, skal akkuen fjernes fra apparatet og oplades.

Beskyttelse mod andre årsager

Beskyttelsessystemet er også designet til andre årsager, der kan beskadige apparatet og gøre det muligt for apparatet at stoppe automatisk. Træf alle følgende foranstaltninger for at fjerne årsagerne, når apparatet er blevet midlertidigt standset eller stoppet i anvendelse.

1. Sluk for apparatet, og tænd det derefter igen for at genstarte.
2. Oplad batteriet/batterierne, eller udskift det/dem med genopladet/genopladede batteri/batterier.
3. Lad apparatet og batteriet/batterierne køle af.

Hvis der ikke kan findes nogen forbedring ved at gen-danne beskyttelsessystemet, skal det lokale Makita-servicecenter kontaktes.

Brug af apparat med ledningstilsluttede strømkilde

Før du bruger den ledningstilsluttede strømkilde, skal du læse instruktionerne og advarselsmarkeringerne på den.

⚠ADVARSEL: Når du bruger apparatet med den ledningstilsluttede strømkilde, skal du sætte den ledningstilsluttede strømkilde på den stabile overflade. Dette apparat bruges i statisk position. Brug af den ledningstilsluttede strømkilde, som du bærer på ryggen, kan forårsage en faldulykke.

ANVENDELSE

Forberedelse

Når du bruger apparatet for første gang eller efter lang tids opbevaring, skal du udføre følgende trin.

1. Fjern alt emballagemateriale fra apparatet.
2. Rengør kedlen og filteret indvendigt. Der kan være snavs såsom støv på dem.

Se kapitlet "VEDLIGEHODELSE" for rengøring.

Kogning af vand

⚠FORSIGTIG: Kog kun vand. Undlad at koge andet end vand.

⚠FORSIGTIG: Undlad at placere apparatet på et ustabilt sted, et sted, hvor folk ofte passerer, eller et sted, hvor børn kan nå. Ellers kan apparatet væltes ved et uheld og forårsage personskade.

⚠FORSIGTIG: Når du lukker låget, skal du skubbe låget forsvarligt og sætte udløbslåsek-nappen i låst position. Ellers kan der opstå forbrændingsskade, når der sker en faldulykke.

1. Åbn låget, mens du trykker på begge knapperne. Åbn låg.
2. Hæld den foretrukne mængde frisk lunken vand i kedlen. Luk derefter låget.

⚠FORSIGTIG: Sørg for, at udløbslås-knappen er i låst position. Ellers kan kogt vand spildes utilsigtet og forårsage forbrændingsskade.

⚠FORSIGTIG: Påfyld ikke for meget vand ud over den maksimale linje. Ellers kan kogt vand blive slynget ud og forårsage forbrændingsskade.

BEMÆRKNING: Undgå forbrænding uden vand, og tænd ikke apparatet uden vand. Ellers kan der forekomme misfarvning eller fejlfunktion.

► Fig.5

3. Løft kedlen på strømforsyningsstativet.

► Fig.6

4. Tryk på afbryderen.

Afbryderen lyser orange med en enkelt biplyd, hvorefter kogningen starter.

► Fig.7: 1. Afbryder

⚠FORSIGTIG: Sørg for, at låget er lukket. Ellers kan der udledes store mængder damp, og der kan opstå forbrændingsskader.

⚠FORSIGTIG: Sørg for, at udløbslås-knappen er i låst position. Ellers kan der udledes en stor mængde damp, og der kan opstå forbrændingsskader.

⚠FORSIGTIG: Rør ikke ved dampen. Risiko for forbrændingsskade.

► Fig.8

⚠FORSIGTIG: Rør ikke ved **⚠** mærket og metal-delen, der er placeret i figuren, under kogningen eller et stykke tid efter kogningen. Risiko for forbrændingsskade.

► Fig.9: 1. Metaldel, der kan være ekstremt varm

BEMÆRK: Hvis du trykker på afbryderen lige efter kogning, fungerer apparatet muligvis ikke på grund af beskyttelsen mod høj temperatur. I så fald skal du lade apparatet køle af og derefter trykke på afbryderen igen.

Når kogningen er afsluttet, slukkes apparatet automatisk med et par sekunders biplyd.

BEMÆRK: Når du løfter kedlen eller strømforsyningsstativet under kogning, holder apparatet op med at koge, og afbryderen blinker orange.

— Hvis du sætter kedlen eller strømforsyningsstativet tilbage, mens afbryderen blinker, genstarter apparatet automatisk kogningen.

— Få sekunder efter, at du har løftet kedlen eller strømforsyningsstativet, slukkes apparatet.

BEMÆRK: Når batteriladningen bliver lav under kogning, slukkes apparatet, og afbryderen blinker rødt i et par sekunder med tre biplyde.

BEMÆRK: Hvis du tænder for apparatet, når al batteriladning er lav, slukker apparatet inden for et par sekunder med en enkelt biplyd.

5. Løft kedlen, mens du holder i bærehåndtaget på strømforsyningsstativet.

► Fig.10

6. Hæld vandet.

⚠FORSIGTIG: Pas på ikke at blive brændt, mens du hælder kogt vand.

Udløbslås-knappen er inkluderet for at forhindre utilsigtet udledning af vand. Tryk på udløbslås-knappen for at hælde vandet ud.

► Fig.11

Bæring af apparatet

⚠ADVARSEL: Undlad at bære kedlen med strømforsyningsstativet, mens du opvarmer vand eller med kogende vand i kedlen. Ellers kan der opstå forbrændingsskade, når der sker en faldulykke.

Hold i bærehåndtaget, når du bærer apparatet.

VEDLIGEHOJDELSE

⚠ADVARSEL: Alle dele skal udskiftes hos et autoriseret servicecenter.

⚠FORSIGTIG: Sørg altid for, at apparatet er slukket, stikket er taget ud af stikkontakten og at akkuen er blevet fjernet, før du forsøger at udføre inspektioner eller vedligeholdelse.

⚠FORSIGTIG: Undlad at berøre kedlen umiddelbart efter udtømmning af det kogte vand. Vent, indtil kedlen er helt afkølet. Ellers kan der opstå en forbrændingsskade.

⚠FORSIGTIG: Sørg for, at kedlen er tom, før du forsøger at udføre inspektion eller vedligeholdelse. Ellers kan der opstå ulykker.

► Fig.12

BEMÆRKNING: Anvend aldrig benzin, rensebenzin, fortynder, alkohol og lignende. Det kan medføre misfarvning, deformation eller revner.

BEMÆRKNING: Undlad at bruge opvaskemaskinen, opvasketørreren eller hårtørreren.

BEMÆRKNING: Undlad at bruge polerpulver, blegemiddel, rensmiddel, skrubbebørste af metal, kemisk skrubbebørste osv.

BEMÆRKNING: Undlad at vaske kedlen og strømforsyningsstativet. Strømforsyningsstikket må ikke blive vådt.

► Fig.13

For at opretholde produktets SIKKERHED og PÅLIDELIGHED må reparation, vedligeholdelse eller justering kun udføres af et autoriseret Makita servicecenter eller fabrikksservicecenter med anvendelse af Makita reservedele.

Apparatets ydre

Når apparatet er afkølet, skal apparatet rengøres udvendigt med en ren klud.

Hvis apparatet er meget snavset, skal du bruge en klud fugtet i sæbevand. Tør derefter vandet af med en tør klud.

► Fig.14

Kedlens indre

Afmonter låget ved at trække det ud af kedlen som vist på figuren.

► Fig.15

Skyld grundigt med vand, og aftør derefter indersiden.

Filter

Afmonter filteret ved at trække det ud af låget som vist på figuren.

Vask filteret, og tør det derefter.

► Fig.16: 1. Filter

For at montere filteret og låget skal du følge fremgangsmåden for afmontering i omvendt rækkefølge.

Fjernelse af kalk inde i kedlen

Ved brug af apparatet opbygges der kedelsten i kedlen. Kedelsten gør kogningen ineffektiv. Rengør kedlens inderside med citronsyre, hvis der konstateres kedelsten.

1. Åbn låget, og afmonter filteret fra låget.
 2. Hæld vand op til den maksimale linje i kedlen.
 3. Tilføj 40 g (1,4 oz) citronsyre, der fås i handelen, i vandet, og rør det op. Luk derefter låget.
 4. Sæt kedlen på strømforsyningsstativet.
 5. Tryk på afbryderen.
 6. Lad kedlen stå i ca. 1 time efter kogningen er færdig.
 7. Tøm vandet, og skyl indersiden af kedlen med vand.
 8. Hvis du smager eller lugter citronsyre, skal du kun koge vand og tømme det.
- Hvis snavset er svært at fjerne, gentages trin 2 til 7.
9. Tør kedlen, og monter filteret på låget.

Opbevaring

Lad apparatet køle helt af, før du stiller det væk for at forhindre brand eller forbrændinger. Opbevar ikke det afladte batteri i længere tid, da det kan forkorte batteriets levetid.

FEJLFINDING

Udfør selv en inspektion, inden De anmoder om reparation. Hvis du opdager et problem, som ikke er forklaret i brugsanvisningen, må du ikke forsøge at skille maskinen ad. Rådfør Dem i stedet med et autoriseret Makita Servicecenter, og brug altid originale Makita udskiftningsdele til reparationer.

Symptom	Sandsynlig årsag	Afhjælpning
Virker ikke.	Akkuerne er installeret forkert.	Sæt akkuerne i som beskrevet i denne brugervejledning.
	Akkuerne er afladet.	Oplad akkuerne.
Apparatet slukkes med en biplyd kort tid efter, at apparatet er blevet tændt.	Temperaturføleren registrerer høj temperatur, fordi der er blevet trykket på afbryderen efter kogning.	Lad apparatet være slukket i nogle minutter for at afkøle det.
Apparatet slukkes, når afbryderen blinker orange kort tid efter, at apparatet er blevet tændt.	Terminalen på temperaturføleren er beskidt.	Aftør snavset på temperaturføleren med en tør klud.
	Strømforsyningsstativet er vipet eller placeret på en ustabil overflade.	Sæt apparatet på den stabile, jævne og flade overflade.
Selvom kogningen ikke er afsluttet, slukkes apparatet med et par sekunders biplyd, ligesom når kogningen er afsluttet.	Terminalen på temperaturføleren er beskidt.	Aftør snavset på temperaturføleren med en tør klud.
	Kedlen sidder ikke korrekt på strømforsyningsstativet, fordi støv eller lignende sidder fast mellem kedlen og strømforsyningsstativet.	Fjern eventuelt støv på bunden af kedlen eller på strømforsyningsstativet.
Afbryderen holder ikke op med at blinke rødt. (Og afbryderen slukkes ca. 10 minutter efter.)	Strømforsyningsstikket på kedlen og/eller strømforsyningsstativet er snavset.	Afmonter batteriet, og aftør snavset på strømforsyningsstikket med en tør klud.
Kogt vand løber ud.	Vand fyldes ud over den maksimale linje.	Reducer vandet under den maksimale linje.
	Alt andet end vand fyldes i kedlen.	Undlad at koge andet end vand.
Det kogte vand lugter.	Klor i postevand kan lugte.	
	Lugten af harpiks lige efter udpakning vil forsvinde med tiden.	
Dråber af vandet på strømforsyningsstativet.	Der kan forekomme dugkondensering på apparatet på grund af dampen fra det kogte vand.	
Det kogte vand siver ud, når kedlen vippes.	Der er en åbning på tuden. Selvom knappen Åbn låg er i låst position, løber vandet ud, når kedlen vippes.	

EKSTRAUDSTYR

⚠️FORSIGTIG: Det følgende tilbehør og ekstraudstyr anbefales til brug med dit Makita apparat, der er beskrevet i denne brugervejledning. Brugen af andet tilbehør eller ekstraudstyr kan medføre risiko for personskade. Brug kun tilbehør eller ekstraudstyr til det beskrevne formål.

Hvis De behøver hjælp ved valg af tilbehør eller ønsker yderligere informationer, bedes De kontakte Deres lokale Makita servicecenter.

- Originalt Makita-batteri og autoriseret Makita-oplader

BEMÆRK: Nogle ting på denne liste kan være inkluderet i værktøjspakken som standardtilbehør. Det kan være forskellige fra land til land.

ΠΡΟΕΙΔΟΠΟΙΗΣΗ

- Για χρήστες στην Ευρώπη:
Η συσκευή αυτή μπορεί να χρησιμοποιηθεί από παιδιά άνω των 8 ετών αν επιτηρούνται ή τους έχουν δοθεί οδηγίες για την ασφαλή χρήση της συσκευής και κατανοούν τους κινδύνους που εμπλέκονται. Οι εργασίες καθαρισμού και συντήρησης από τον χρήστη δεν θα πρέπει να γίνονται από παιδιά εκτός αν είναι άνω των 8 ετών και επιτηρούνται. Διατηρήστε τη συσκευή και το καλώδιό της μακριά από παιδιά ηλικίας κάτω των 8 ετών.
Οι συσκευές μπορούν να χρησιμοποιηθούν από άτομα με μειωμένες σωματικές, αισθητήριες ή διανοητικές ικανότητες ή που δεν έχουν πείρα και γνώσεις, αν επιτηρούνται ή τους έχουν δοθεί οδηγίες για την ασφαλή χρήση της συσκευής και κατανοούν τους κινδύνους που εμπλέκονται.
Τα παιδιά δεν πρέπει να παίζουν με τη συσκευή.
- Για χρήστες σε περιοχές εκτός Ευρώπης:
Η συσκευή αυτή δεν προορίζεται για χρήση από οποιοδήποτε άτομο (περιλαμβανομένων των παιδιών) με μειωμένες σωματικές, αισθητήριες ή διανοητικές ικανότητες, ή από άτομο που δεν έχει πείρα και γνώσεις, εκτός αν επιτρεφτεί ή αν του έχουν δοθεί οδηγίες για τη χρήση της συσκευής από άτομο το οποίο είναι υπεύθυνο για την ασφάλειά του. Τα παιδιά θα πρέπει να επιτηρούνται για να εξασφαλιστεί ότι δεν παίζουν με τη συσκευή.
- Για τις κατάλληλες λεπτομέρειες των προφυλάξεων κατά τη διάρκεια της συντήρησης από τον χρήστη, δείτε το κεφάλαιο «ΣΥΝΤΗΡΗΣΗ».
- Για την αναφορά του τύπου της μπαταρίας, δείτε το κεφάλαιο «ΠΡΟΔΙΑΓΡΑΦΕΣ».
- Για τον τρόπο αφαίρεσης ή τοποθέτησης της μπαταρίας, δείτε την ενότητα «Τοποθέτηση ή αφαίρεση της κασέτας μπαταριών».
- Όταν απορρίπτετε την κασέτα μπαταριών, αφαιρέστε την από το εργαλείο και διαθέστε την σε ένα ασφαλές μέρος. Τηρήστε τους τοπικούς κανονισμούς που σχετίζονται με τη διάθεση της μπαταρίας.
- Αν δεν χρησιμοποιείτε το εργαλείο για μεγάλο χρονικό διάστημα, πρέπει να βγάλετε την μπαταρία από το εργαλείο.
- Μη βραχυκυκλώνετε την κασέτα μπαταριών.
- Η συσκευή αυτή προορίζεται για χρήση σε οικιακές και παρόμοιες εφαρμογές όπως:
 - περιοχές κουζίνας προσωπικού σε καταστήματα, γραφεία και άλλα εργασιακά περιβάλλοντα,
 - αγροκτήματα,
 - από πελάτες σε ξενοδοχεία, πανδοχεία και άλλα περιβάλλοντα οικιακού τύπου,
 - περιβάλλοντα τύπου διαμονής και πριβιού.
- Για την προστασία από την πυρκαγιά και την ηλεκτροπληξία, μην βυθίζετε τη συσκευή και την μπαταρία σε νερό ή οποιοδήποτε άλλο υγρό.
- Μη γεμίζετε υπερβολικά τη συσκευή με νερό. Μπορεί να πεταχτεί βραστό νερό και να προκαλέσει έγκαυμα.
- ΠΡΟΕΙΔΟΠΟΙΗΣΗ: Μην αφαιρείτε το καπάκι ενώ το νερό βράζει.
- Πρόκειται για συσκευή που λειτουργεί με μπαταρία, η μπαταρία φορτίζεται εκτός της συσκευής.
- Οι επαναφορτιζόμενες μπαταρίες πρέπει να αφαιρεθούν από τη συσκευή πριν φορτιστούν.
- Οι μπαταρίες πρέπει να τοποθετούνται με τη σωστή πολικότητα.
- Οι εξαντλημένες μπαταρίες πρέπει να αφαιρεθούν από τη συσκευή και να διατεθούν με ασφάλεια.
- Αποφύγετε την έκχυση οποιοδήποτε υγρού στις συνδέσεις ηλεκτρικής παροχής ή στους ακροδέκτες μπαταριών.
- Αυτή η συσκευή είναι ένας βραστήρας νερού για το βράσιμο νερού και υπάρχει η πιθανότητα τραυματισμού από τη λανθασμένη χρήση.

ΠΡΟΔΙΑΓΡΑΦΕΣ

Μοντέλο:	KT001G
Όνομαστική τάση	D.C. 36 V - 40 V μεγ.
Χωρητικότητα	0,8 L
Διαστάσεις (Μ x Π x Υ)	235 x 322 x 307 mm (χωρίς κασέτα μπαταριών)
Καθαρό βάρος *1 (Η συνδυασμένη τιμή του βραστήρα και της βάσης ηλεκτρικής παροχής)	2,8 - 5,9 kg (με κασέτες μπαταριών)
Καθαρό βάρος (Ο βραστήρας μόνο)	1,0 kg
Καθαρό βάρος (Η βάση ηλεκτρικής παροχής μόνο)	1,1 kg (χωρίς κασέτα μπαταριών)
Εκτιμώμενος χρόνος βρασίματος *2	περίπου 8 λεπτά (κατά το βράσιμο 0,8 λίτρων 23 °C νερού σε θερμοκρασία περιβάλλοντος 23 °C)

*1 Το μικρότερο και μεγαλύτερο βάρος των συνδυασμών του βραστήρα, της βάσης ηλεκτρικής παροχής και των κασετών μπαταριών απεικονίζονται στον πίνακα.

- *2 Οι τιμές μπορεί να διαφέρουν ανάλογα με τον τύπο μπαταρίας, την κατάσταση φόρτισης και τις συνθήκες χρήσης.
- Λόγω του συνεχιζόμενου προγράμματος έρευνας και ανάπτυξης, οι προδιαγραφές αυτές υπόκεινται σε αλλαγές χωρίς προειδοποίηση.
 - Τα τεχνικά χαρακτηριστικά μπορεί να διαφέρουν από χώρα σε χώρα.

Ποσότητα νερού που μπορεί να βράσει

Κασέτα μπαταριών (πλήρως φορτισμένη)	Ποσότητα νερού που μπορεί να βράσει*
BL4020 x 2	1,1 L
BL4025 x 2	1,2 L
BL4040 x 2	2,2 L
BL4050F x 2	3,0 L
BL4080F x 2	4,9 L
PDC1200	11,4 L

* Κατά το βράσιμο 23 °C νερού σε θερμοκρασία περιβάλλοντος 23 °C

ΠΑΡΑΤΗΡΗΣΗ: Οι ποσότητες είναι προσεγγιστικές και μπορεί να διαφέρουν ανάλογα με τον τύπο μπαταρίας, την κατάσταση φόρτισης και τις συνθήκες χρήσης.

ΠΑΡΑΤΗΡΗΣΗ: Η ποσότητα νερού που μπορεί να βράσει με μία μπαταρία είναι περίπου η μισή ποσότητα όταν χρησιμοποιούνται δύο μπαταρίες.

Ισχύουσα κασέτα μπαταριών και φορτιστής

Κασέτα μπαταρίας	BL4020 / BL4025 / BL4040 / BL4050F / BL4080F
Φορτιστής	DC40RA / DC40RB / DC40RC

- Ορισμένες από τις κασέτες και τους φορτιστές μπαταριών που αναγράφονται παραπάνω ίσως να μην είναι διαθέσιμοι, ανάλογα με την τοποθεσία κατοικίας σας.

⚠ ΠΡΟΕΙΔΟΠΟΙΗΣΗ: Να χρησιμοποιείτε μόνο τις κασέτες μπαταριών και τους φορτιστές που παρατίθενται ανωτέρω. Η χρήση οποιασδήποτε άλλης κασέτας μπαταριών ή φορτιστή μπορεί να προκαλέσει τραυματισμό ή/και πυρκαγιά.

Συνιστώμενη ενσύρματη πηγή τροφοδοσίας

Φορητή ηλεκτρική τροφοδότηση	PDC1200
------------------------------	---------

- Τα ενσύρματα πακέτα μπαταριών που αναγράφονται παραπάνω μπορεί να μην είναι διαθέσιμες, ανάλογα με την περιοχή της κατοικίας σας.
- Πριν χρησιμοποιήσετε τα ενσύρματα πακέτα μπαταριών, διαβάστε τις οδηγίες και τις ενδείξεις προφυλάξεων που αναγράφονται σε αυτή.

Σύμβολα

Παρακάτω παρουσιάζονται τα σύμβολα που μπορούν να χρησιμοποιηθούν για τον εξοπλισμό. Βεβαιωθείτε ότι κατανοείτε τη σημασία τους πριν από τη χρήση.



Διαβάστε το εγχειρίδιο οδηγιών.



Προειδοποίηση: Ζεστή επιφάνεια. Κίνδυνος εγκαυμάτων. Μην αγγίζετε μέχρι να ψυχθεί.



Μια αντιπροσωπευτική μπαταρία που ισχύει για αυτό το προϊόν.



Μόνο για τις χώρες της ΕΕ
Λόγω της παρουσίας των επικινδύνων συστατικών μερών στον εξοπλισμό, ο απόβλητος ηλεκτρικός και ηλεκτρονικός εξοπλισμός, οι συσσωρευτές και οι μπαταρίες μπορεί να έχουν αρνητική επίδραση στο περιβάλλον και την ανθρώπινη υγεία. Μην απορρίπτετε τις ηλεκτρικές και ηλεκτρονικές συσκευές ή μπαταρίες μαζί με τα οικιακά απορρίμματα!

Σύμφωνα με την Ευρωπαϊκή Οδηγία για τον απόβλητο ηλεκτρικό και ηλεκτρονικό εξοπλισμό και για τους συσσωρευτές και μπαταρίες και τους απόβλητους συσσωρευτές και μπαταρίες, καθώς και την προσαρμογή τους στην εθνική νομοθεσία, ο απόβλητος ηλεκτρικός εξοπλισμός, οι μπαταρίες και οι συσσωρευτές θα πρέπει να αποθηκεύονται ξεχωριστά και να παραδίδονται σε ξεχωριστό σημείο συλλογής για δημοτικά απόβλητα, το οποίο λειτουργεί σύμφωνα με τους κανονισμούς για την προστασία του περιβάλλοντος. Αυτό υποδεικνύεται από το σύμβολο του διαγραμμένου τροχοφόρου κάδου που βρίσκεται αναριτημένο επάνω στον εξοπλισμό.



Μόνο για τις χώρες της ΕΕ
Σωστή διάθεση αυτού του προϊόντος
Η ένδειξη αυτή υποδεικνύει ότι αυτό το προϊόν δεν πρέπει να διατεθεί με άλλα οικιακά απόβλητα στην ΕΕ. Για να αποφευχθεί η πιθανή ζημιά στο περιβάλλον ή στην ανθρώπινη υγεία λόγω της ανεξέλεγκτης διάθεσης αποβλήτων, ανακυκλώστε υπεύθυνα για να προωθήσετε τη βιώσιμη επαναχρησιμοποίηση των πόρων των υλικών. Για να επιστρέψετε τη χρησιμοποιημένη συσκευή σας, χρησιμοποιήστε τα συστήματα επιστροφής και συλλογής ή επικοινωνήστε με τον πωλητή λιανικής από τον οποίο αγοράσατε το προϊόν. Αυτοί μπορούν να μεταφέρουν αυτό το προϊόν για περιβαλλοντικά ασφαλή ανακύκλωση. Λόγω της παρουσίας των επικινδύνων συστατικών μερών στον εξοπλισμό, ο χρησιμοποιημένος ηλεκτρικός και ηλεκτρονικός εξοπλισμός μπορεί να έχει αρνητική επίδραση στο περιβάλλον και την ανθρώπινη υγεία.

Προοριζόμενη χρήση

Η συσκευή προορίζεται για το βράσιμο νερού.

ΠΡΟΕΙΔΟΠΟΙΗΣΕΙΣ ΑΣΦΑΛΕΙΑΣ

Προειδοποιήσεις ασφάλειας για τον φορητό βραστήρα

▲ΠΡΟΕΙΔΟΠΟΙΗΣΗ: ΣΗΜΑΝΤΙΚΟ! ΔΙΑΒΑΣΤΕ ΠΡΟΣΕΚΤΙΚΑ όλες τις προειδοποιήσεις για την ασφάλεια και όλες τις οδηγίες ΠΡΙΝ ΑΠΟ ΤΗ ΧΡΗΣΗ. Η μη τήρηση των προειδοποιήσεων και οδηγιών μπορεί να καταλήξει σε ηλεκτροπληξία, πυρκαγιά ή/και σοβαρό τραυματισμό.

1. **Μην χρησιμοποιήσετε κανένα εξάρτημα που δεν συνιστά ο κατασκευαστής.** Διαφορετικά, μπορεί να προκληθούν απρόσμενα προβλήματα.
2. **Μην αγγίζετε τις ζεστές επιφάνειες.** Οι επιφάνειες μπορεί να ζεσταθούν κατά τη διάρκεια της χρήσης.
3. **Μην χρησιμοποιείτε τη συσκευή σε εκρηκτικές ατμόσφαιρες.** Διαφορετικά, μπορεί να συμβούν εγκαυματα ή φωτιά.
4. **Μην χρησιμοποιείτε τη συσκευή κοντά σε πηγές θερμότητας (φούρνοι, κτλ.).**
5. **Μην χρησιμοποιείτε τη συσκευή σε τοποθεσίες με υγρασία ή σε υγρές τοποθεσίες, ούτε να την εκθέτετε στη βροχή.** Διαφορετικά, μπορεί να εισέλθει νερό στη συσκευή και να προκληθεί ηλεκτροπληξία.
6. **Τοποθετήστε τη συσκευή σε μια επίπεδη σταθερή επιφάνεια.**
7. **Μην καλύπτετε το στόμιο κατά το βράσιμο.** Δεν θα μπορεί να εξέλθει ο ατμός και μπορεί να προκληθεί δυσλειτουργία ή τραυματισμός.
8. **Αφήστε να ψυχθεί πριν τον καθαρισμό της συσκευής.** Διαφορετικά, μπορεί να προκληθεί τραυματισμός λόγω εγκαυμάτων.
9. **Προσέχετε να μην αφήσετε στο πλάι μια συσκευή που περιέχει νερό.** Η ασφάλιση εκκένωσης δεν σφραγίζει εντελώς το νερό. Μπορεί να εκχυθεί νερό ακόμη κι αν η ασφάλιση εκκένωσης είναι ενεργοποιημένη.
10. **Τοποθετήστε τη συσκευή με τρόπο ώστε οι τοίχοι ή τα έπιπλα να μην εκθίνονται στον ατμό.** Διαφορετικά, μπορεί να προκληθεί αποχρωματισμός, παραμόρφωση ή ρωγμές.
11. **Να βράζετε μόνο νερό. Μην βράζετε τίποτα άλλο εκτός από νερό, όπως γάλα, τσάι ή σουπιά, κτλ.** Διαφορετικά, το περιεχόμενο μπορεί να πεταχτεί και να προκαλέσει τραυματισμό, η συσκευή μπορεί να βρομίσει ή μπορεί να προκληθεί δυσλειτουργία.
12. **Μην τοποθετείτε τίποτα άλλο εκτός από νερό μέσα στον βραστήρα, όπως ένα μπουκάλι ή φλιτζάνι, κτλ.** Διαφορετικά, το νερό μπορεί να πεταχτεί και να προκαλέσει τραυματισμό, η συσκευή μπορεί να βρομίσει ή μπορεί να προκληθεί δυσλειτουργία.
13. **Μην ανοίξετε το καπάκι αμέσως μετά το βρασμό.** Διαφορετικά, μπορεί να στάξει βραστό νερό και να προκαλέσει έγκαυμα.

ΠΡΟΕΙΔΟΠΟΙΗΣΗ: ΜΗΝ επιτρέψετε το βαθμό άνεσης ή εξοικείωσης με το προϊόν (λόγω επανειλημμένης χρήσης) να αντικαταστήσει την αυστηρή τήρηση των κανόνων ασφαλείας του παρόντος εργαλείου. Η ΛΑΝΘΑΣΜΕΝΗ ΧΡΗΣΗ ή η αμέλεια να ακολουθήσετε τους κανόνες ασφαλείας που διατυπώνονται στο παρόν εγχειρίδιο οδηγιών μπορεί να προκαλέσει σοβαρό προσωπικό τραυματισμό.

Προειδοποιήσεις ασφάλειας για συσκευές που λειτουργούν με μπαταρίες

Χρήση και φροντίδα συσκευών που λειτουργούν με μπαταρίες

1. Να αποφεύγετε την αθέλητη ενεργοποίηση του εργαλείου. Βεβαιωθείτε ότι ο διακόπτης βρίσκεται στην ανενεργή θέση πριν συνδέσετε το πακέτο μπαταριών ή σηκώσετε ή μεταφέρετε τη συσκευή. Αν μεταφέρετε τη συσκευή με το δάχτυλό σας στον διακόπτη ή αν ενεργοποιήσετε τη συσκευή όταν ο διακόπτης είναι στην ενεργή θέση, μπορεί να προκληθούν ατυχήματα.
2. Να αποσυνδέετε το πακέτο μπαταριών από τη συσκευή πριν κάνετε οποιοσδήποτε ρυθμίσεις ή αλλαγές εξαρτημάτων και πριν αποθηκεύετε τη συσκευή. Τέτοια προληπτικά μέτρα ασφαλείας μειώνουν τον κίνδυνο τυχαίας ενεργοποίησης της συσκευής.
3. Να εναφορτίζετε τις μπαταρίες μόνο με το φορτιστή που καθορίζεται από τον κατασκευαστή. Ένας φορτιστής που είναι κατάλληλος για μια συγκεκριμένη μπαταρία μπορεί να δημιουργήσει κίνδυνο πυρκαγιάς όταν χρησιμοποιείται με μια άλλη μπαταρία.
4. Να χρησιμοποιείτε συσκευές μόνο με ειδικά καθορισμένα πακέτα μπαταριών. Η χρήση κάθε άλλου πακέτου μπαταριών μπορεί να δημιουργήσει κίνδυνο τραυματισμού και πυρκαγιάς.
5. Όταν δεν χρησιμοποιείται η κασέτα μπαταριών, διατηρήστε τη μακριά από άλλα μεταλλικά αντικείμενα, όπως συνδετήρες, κέρματα, κλειδιά, καρφιά, βίδες ή άλλα μικρά μεταλλικά αντικείμενα, με τα οποία μπορεί να δημιουργηθεί σύνδεση από τον έναν ακροδέκτη στον άλλον. Το βραχυκύκλωμα των ακροδεκτών της μπαταρίας μπορεί να προκαλέσει εγκαύματα ή πυρκαγιά.
6. Υπό συνθήκες κατάχρησης, μπορεί να εξαχθεί υγρό από την μπαταρία. Να αποφεύγετε την επαφή. Εάν συμβεί επαφή κατά λάθος, εκπλύνετε με νερό. Εάν το υγρό έρθει σε επαφή με τα μάτια, αναζητήστε και ιατρική βοήθεια. Το υγρό που εξάγεται από την μπαταρία μπορεί να προκαλέσει ερεθισμό ή εγκαύματα.
7. Μην χρησιμοποιείτε ένα πακέτο μπαταριών ή συσκευή που έχει καταστραφεί ή τροποποιηθεί. Οι κατεστραμμένες ή τροποποιημένες μπαταρίες μπορεί να παρουσιάζουν απρόβλεπτη συμπεριφορά που έχει ως αποτέλεσμα πυρκαγιά, έκρηξη ή κίνδυνο τραυματισμού.

8. Μην εκθέτετε το πακέτο μπαταριών ή τη συσκευή σε πυρκαγιά ή υπερβολικά υψηλή θερμοκρασία. Η έκθεση σε φωτιά ή θερμοκρασία άνω των 130 °C μπορεί να προκαλέσει έκρηξη.
9. Ακολουθήστε όλες τις οδηγίες φόρτισης και μην φορτίζετε το πακέτο μπαταριών ή τη συσκευή εκτός του θερμοκρασιακού εύρους που καθορίζεται στις οδηγίες. Η λανθασμένη φόρτιση ή η φόρτιση σε θερμοκρασίες εκτός του καθορισμένου εύρους μπορεί να προκαλέσει ζημιά στην μπαταρία και να αυξήσει τον κίνδυνο πυρκαγιάς.
10. Να φροντίζετε η εργασία σέρβις να γίνεται από αρμόδιο επαγγελματία χρησιμοποιώντας μόνο γνήσια ανταλλακτικά. Έτσι θα είστε σίγουροι για τη διατήρηση της ασφάλειας του προϊόντος.
11. Μην τροποποιήσετε και μην επιχειρήσετε να επισκευάσετε τη συσκευή ή το πακέτο μπαταριών, εκτός εάν υποδεικνύεται στις οδηγίες χρήσης και φροντίδας.

Σημαντικές οδηγίες ασφαλείας για κασέτα μπαταριών

1. Πριν χρησιμοποιήσετε την κασέτα μπαταριών, διαβάστε όλες τις οδηγίες και σημειώσεις προφύλαξης (1) στον φορτιστή μπαταριών, (2) στην μπαταρία και (3) στο προϊόν που χρησιμοποιεί την μπαταρία.
2. Μην αποσυναρμολογήσετε ή παραβιάσετε την κασέτα μπαταριών. Μπορεί να έχει ως αποτέλεσμα πυρκαγιά, υπερθέρμανση ή έκρηξη.
3. Εάν ο χρόνος λειτουργίας έχει γίνει υπερβολικά βραχύς, σταματήστε τη λειτουργία αμέσως. Αλλιώς, μπορεί να έχει ως αποτέλεσμα κίνδυνο υπερθέρμανσης, πιθανά εγκαύματα ή ακόμη και έκρηξη.
4. Εάν ηλεκτρολύτης μπει στα μάτια σας, ξεπλύνετε τα με καθαρό νερό και ζητήστε ιατρική φροντίδα αμέσως. Αλλιώς, μπορεί να έχει ως αποτέλεσμα απώλεια της όρασης σας.
5. Μην βραχυκυκλώνετε την κασέτα μπαταριών:
 - (1) Μην αγγίζετε τους πόλους με οτιδήποτε αγώγιμο υλικό.
 - (2) Αποφεύγετε να αποθηκεύετε την κασέτα μπαταριών μέσα σε ένα δοχείο μαζί με άλλα μεταλλικά αντικείμενα όπως καρφιά, νομίσματα, κλπ.
 - (3) Μην εκθέτετε την κασέτα μπαταριών στο νερό ή στη βροχή.Ένα βραχυκύκλωμα μπαταρίας μπορεί να προκαλέσει μεγάλη ροή ρεύματος, υπερθέρμανση, πιθανά εγκαύματα ακόμη και σοβαρή βλάβη.
6. Μην αποθηκεύετε και μην χρησιμοποιείτε τη συσκευή ή την κασέτα μπαταριών σε τοποθεσίες όπου η θερμοκρασία μπορεί να φτάσει ή να ξεπεράσει τους 50°C.
7. Μην καίτε την κασέτα μπαταριών ακόμη και εάν έχει σοβαρή ζημιά ή είναι εντελώς φθαρμένη. Η κασέτα μπαταριών μπορεί να εκραγεί στη φωτιά.

8. **Μην καρφώσετε, κόψετε, συνθλίψετε, πετάξετε ή ρίξετε κάτω την κασέτα μπαταριών, ούτε να χτυπήσετε ένα σκληρό αντικείμενο επάνω στην κασέτα μπαταριών.** Τέτοια συμπεριφορά μπορεί να έχει ως αποτέλεσμα πυρκαγιά, υπερθέρμανση ή έκρηξη.
9. **Μη χρησιμοποιείτε μπαταρία που έχει υποστεί ζημία.**
10. **Οι μπαταρίες ιόντων λιθίου που περιέχονται υπόκεινται στις απαιτήσεις της νομοθεσίας για επικίνδυνα αγαθά.**
Για εμπορικές μεταφορές, για παράδειγμα από τρίτα μέρη, πρέπει να τηρούνται οι διαμεταφορές, οι ειδικές απαιτήσεις στη συσκευασία και η επισήμανση.
Για προετοιμασία του στοιχείου που αποστέλλεται, είναι απαραίτητο να συμβουλευτείτε έναν ειδικό για επικίνδυνα υλικά. Επίσης, τηρήστε τους πιθανούς, πιο αναλυτικούς εθνικούς κανονισμούς.
Καλύψτε με αυτοκόλλητη ταινία ή κρύψτε τις ανοικτές επαφές και συσκευάστε την μπαταρία με τρόπο που να μην μπορεί να μετακινείται μέσα στη συσκευασία.
11. **Όταν απορρίψετε την κασέτα μπαταριών, αφαιρέστε την από τη συσκευή και διαθέστε τη σε ένα ασφαλές μέρος.** Τηρήστε τους τοπικούς κανονισμούς που σχετίζονται με τη διάθεση της μπαταρίας.
12. **Χρησιμοποιήστε τις μπαταρίες μόνο με τα προϊόντα που καθορίζει η Makita.** Αν τοποθετήσετε τις μπαταρίες σε μη συμβατά προϊόντα μπορεί να έχει ως αποτέλεσμα πυρκαγιά, υπερβολική θερμότητα, έκρηξη ή διαρροή ηλεκτρολύτη.
13. **Αν δεν χρησιμοποιείτε τη συσκευή για μεγάλο χρονικό διάστημα, πρέπει να βγάλετε την μπαταρία από τη συσκευή.**
14. **Κατά τη διάρκεια και μετά τη χρήση, η κασέτα μπαταριών μπορεί να θερμανθεί, γεγονός που μπορεί να προκαλέσει εγκαύματα ή εγκαύματα από χαμηλή θερμοκρασία.** Προσέχετε τον χειρισμό των ζεστών κασετών μπαταριών.
15. **Μην αγγίζετε τον ακροδέκτη της συσκευής αμέσως μετά τη χρήση επειδή μπορεί να έχει ζεσταθεί αρκετά για να προκαλέσει εγκαύματα.**
16. **Μην αφήνετε θραύσματα, σκόνη ή βρομιά να κολλήσει στους ακροδέκτες, τις οπές και τις εγκοπές της κασέτας μπαταριών.** Μπορεί να έχει ως αποτέλεσμα κακή απόδοση ή σπάσιμο της συσκευής ή της κασέτας μπαταριών.
17. **Εκτός αν η συσκευή υποστηρίζει τη χρήση κοντά σε ηλεκτρικές γραμμές υψηλής τάσης, μην χρησιμοποιείτε την κασέτα μπαταριών κοντά σε ηλεκτρικές γραμμές υψηλής τάσης.** Μπορεί να έχει ως αποτέλεσμα δυσλειτουργία ή σπάσιμο της συσκευής ή της κασέτας μπαταριών.
18. **Φυλάξτε την μπαταρία μακριά από παιδιά.**

ΦΥΛΑΞΤΕ ΤΙΣ ΟΔΗΓΙΕΣ ΑΥΤΕΣ.

▲ ΠΡΟΣΟΧΗ: Να χρησιμοποιείτε μόνο γνήσιες μπαταρίες της Makita. Η χρήση μη γνήσιων μπαταριών Makita, ή μπαταριών που έχουν τροποποιηθεί, μπορεί να έχει ως αποτέλεσμα τη ρήξη της μπαταρίας, προκαλώντας πυρκαγιά, προσωπικό τραυματισμό και βλάβη. Θα ακυρώσει επίσης την εγγύηση της Makita για τη συσκευή και τον φορτιστή Makita.

Συμβουλές για τη διατήρηση της μέγιστης ζωής μπαταρίας

1. **Φορτίζετε την κασέτα μπαταριών πριν από την πλήρη αποφόρτισή της.** Πάντοτε να σταματάτε τη λειτουργία της συσκευής και να φορτίζετε την κασέτα μπαταριών όταν παρατηρείτε μειωμένη ισχύ της συσκευής.
2. **Ποτέ μην επαναφορτίζετε μια πλήρως φορτισμένη κασέτα μπαταριών.** Η υπερφόρτιση μειώνει την ωφέλιμη ζωή της μπαταρίας.
3. **Να φορτίζετε την κασέτα μπαταριών σε θερμοκρασία δωματίου, δηλαδή στους 10 °C έως 40 °C.** Αφήστε μια θερμή κασέτα μπαταριών να κρυώσει πριν την φορτίσετε.
4. **Όταν δεν χρησιμοποιείτε την κασέτα μπαταριών, αφαιρέστε την από τη συσκευή ή τον φορτιστή.**
5. **Να φορτίζετε την κασέτα μπαταριών εάν δεν τη χρησιμοποιείτε για μεγάλη χρονική περίοδο (περισσότερο από έξι μήνες).**

ΠΕΡΙΓΡΑΦΗ ΕΞΑΡΤΗΜΑΤΩΝ

Βραστήρας

► Εικ.1

1	Στόμιο	2	Καπάκι
3	Κουμπί ασφάλισης εκκένωσης	4	Κουμπί ανοίγματος κατακίου
5	Λαβή	6	Γραμμή μέγιστου
7	Κλίμακα όγκου νερού	8	Σύνδεση ηλεκτρικής παροχής (κάτω πλευρά)
9	Αισθητήρας θερμοκρασίας	-	-

Βάση ηλεκτρικής παροχής

► Εικ.2

10	Λαβή μεταφοράς	11	Σύνδεση ηλεκτρικής παροχής
12	Διακόπτης λειτουργίας	13	Κασέτα μπαταριών
14	Αισθητήρας θερμοκρασίας	15	Στοιχείο αίσθησης γείωσης

ΠΕΡΙΓΡΑΦΗ ΛΕΙΤΟΥΡΓΙΑΣ

▲ ΠΡΟΣΟΧΗ: Να φροντίζετε πάντα για την απενεργοποίηση της συσκευής και την αφαίρεση της κασέτας μπαταριών, πριν από οποιαδήποτε ρύθμιση ή έλεγχο της λειτουργίας της συσκευής.

Τοποθέτηση ή αφαίρεση της κασέτας μπαταριών

▲ ΠΡΟΣΟΧΗ: Να απενεργοποιείτε πάντα τη συσκευή πριν τοποθετείτε ή αφαιρείτε την κασέτα μπαταριών.

▲ ΠΡΟΣΟΧΗ: Κρατήστε τη συσκευή και την κασέτα μπαταριών σταθερά κατά την τοποθέτηση ή αφαίρεση της κασέτας μπαταριών. Αν δεν κρατάτε τη συσκευή και την κασέτα μπαταριών σταθερά, μπορεί να γλιστρήσουν από τα χέρια σας και να προκληθεί ζημιά στη συσκευή και την κασέτα μπαταριών καθώς και προσωπικός τραυματισμός.

Για να αφαιρέσετε την κασέτα μπαταριών, σύρετέ την από τη συσκευή ενώ σύρετε το κουμπί στο μπροστινό μέρος της κασέτας.

Για να τοποθετήσετε την κασέτα μπαταριών, ευθυγραμμίστε τη γλώσσα στην κασέτα μπαταριών με την αύλακα στην υποδοχή και ολισθήστε τη στη θέση της. Να την τοποθετείτε πλήρως μέχρι να ασφαλίσει στη θέση της, γεγονός που υποδεικνύεται με ένα χαρακτηριστικό ήχο. Εάν μπορείτε να δείτε τον κόκκινο δείκτη στην επάνω πλευρά του κουμπιού, δεν έχει κλειδώσει τελείως.

► **Εικ.3:** 1. Κόκκινος δείκτης 2. Κουμπί 3. Κασέτα μπαταριών

▲ ΠΡΟΣΟΧΗ: Να τοποθετείτε πάντα την κασέτα μπαταριών πλήρως μέχρι να μη βλέπετε τον κόκκινο δείκτη. Εάν δεν ασφαλιστεί, μπορεί να πέσει από το εργαλείο τυχαία, προκαλώντας σωματική βλάβη σε εσάς ή κάποιον άλλο γύρω σας.

▲ ΠΡΟΣΟΧΗ: Μην τοποθετείτε την κασέτα μπαταριών με βία. Εάν η κασέτα δεν ολισθαίνει με ευκολία, τότε δεν έχει τοποθετηθεί κατάλληλα.

ΠΑΡΑΤΗΡΗΣΗ: Μπορούν να τοποθετηθούν μέχρι δύο κασέτες μπαταριών, παρότι η συσκευή χρησιμοποιεί μία κασέτα μπαταριών για λειτουργία.

Εμφάνιση υπολειπόμενης χωρητικότητας μπαταρίας

Πιέστε το κουμπί ελέγχου στην κασέτα μπαταριών για να υποδείξετε την υπολειπόμενη χωρητικότητα μπαταρίας. Οι ενδεικτικές λυχνίες ανάβουν για λίγα δευτερόλεπτα.

► **Εικ.4:** 1. Ενδεικτικές λυχνίες 2. Κουμπί ελέγχου

Ενδεικτικές λυχνίες			Υπολειπόμενη χωρητικότητα
■ Αναμμένες	□ Σβηστές	▣ Αναβοσβήνουν	
■ ■ ■ ■			75% έως 100%
■ ■ ■ □			50% έως 75%
■ ■ □ □			25% έως 50%
■ □ □ □			0% έως 25%
▣ □ □ □			Φορτίστε την μπαταρία.
■ ■ □ □		↑ ↓	Μπορεί να προέκυψε δυσλειτουργία στην μπαταρία.
□ □ ■ ■			

ΠΑΡΑΤΗΡΗΣΗ: Ανάλογα με τις συνθήκες χρήσης και τη θερμοκρασία περιβάλλοντος, η ένδειξη μπορεί να διαφέρει λίγο από την πραγματική χωρητικότητα.

ΠΑΡΑΤΗΡΗΣΗ: Η πρώτη (τέρμα αριστερά) ενδεικτική λυχνία θα αναβοσβήνει όταν λειτουργεί το σύστημα προστασίας μπαταρίας.

Σύστημα προστασίας της συσκευής / μπαταρίας

Η συσκευή και η μπαταρία είναι εξοπλισμένες με σύστημα προστασίας. Αυτό το σύστημα αποκόπτει αυτόματα την ισχύ προς το μοτέρ για να παραταθεί η διάρκεια λειτουργίας της συσκευής και της μπαταρίας. Η συσκευή σταματάει αυτόματα κατά τη διάρκεια της λειτουργίας αν η συσκευή ή η μπαταρία βρεθεί κάτω από τις παρακάτω συνθήκες.

- Προστασία υπερφόρτωσης: Όταν η συσκευή ή η μπαταρία λειτουργεί με τρόπο ώστε να αναγκάζεται να καταναλώνει ασυνήθιστα υψηλό ρεύμα, η συσκευή σταματάει αυτόματα χωρίς καμία ένδειξη. Σε αυτή την κατάσταση, απενεργοποιήστε τη συσκευή και διακόψτε την εφαρμογή που προκαλεί την υπερφόρτωση. Μετά, ενεργοποιήστε τη συσκευή για επανεκκίνηση.
- Προστασία υπερθέρμανσης: Όταν η συσκευή ή η μπαταρία υπερθερμανθεί, η συσκευή διακόπτεται αυτόματα. Αφήστε τη συσκευή να κρυώσει πριν την ενεργοποιήσετε ξανά.

- Προστασία υπερβολικής αποφόρτισης: Όταν μειωθεί πολύ η χωρητικότητα μπαταρίας, η συσκευή σταματάει αυτόματα. Αν η συσκευή δεν λειτουργήσει ακόμα και όταν χειριστείτε τους διακόπτες, αφαιρέστε την κασέτα μπαταριών από τη συσκευή και φορτίστε την.

Προστασία και από άλλες αιτίες

Το σύστημα προστασίας έχει επίσης σχεδιαστεί για άλλες αιτίες που μπορούν να προκαλέσουν ζημιά στη συσκευή και επιπρέπει την αυτόματη διακοπή της συσκευής. Λάβετε όλα τα ακόλουθα βήματα για να διορθώσετε τις αιτίες, όταν η συσκευή θεθεί σε προσωρινή διακοπή ή διακοπή κατά τη διάρκεια της λειτουργίας.

1. Απενεργοποιήστε τη συσκευή και, στη συνέχεια, ενεργοποιήστε την ξανά για να επανεκκινήσει.
2. Φορτίστε την μπαταρία ή τις μπαταρίες ή αντικαταστήστε τις με επαναφορτιζόμενες μπαταρίες.
3. Αφήστε τη συσκευή και τις μπαταρίες να ψυχθούν.

Αν δεν υπάρχει βελτίωση με την επαναφορά του συστήματος προστασίας, επικοινωνήστε με το τοπικό σας κέντρο εξυπηρέτησης της Makita.

Χρήση συσκευής με ενσύρματη πηγή τροφοδοσίας

Πριν χρησιμοποιήσετε την ενσύρματη πηγή τροφοδοσίας, διαβάστε τις οδηγίες και τις ενδείξεις προφυλάξεων που αναγράφονται σε αυτή.

▲ΠΡΟΕΙΔΟΠΟΙΗΣΗ: Όταν χρησιμοποιείτε τη συσκευή με την ενσύρματη πηγή τροφοδοσίας, τοποθετήστε την ενσύρματη πηγή τροφοδοσίας σε μία σταθερή επιφάνεια. Η συσκευή αυτή χρησιμοποιείται σε στάσιμη θέση. Η χρήση της ενσύρματης πηγής τροφοδοσίας που μεταφέρετε στην πλάτη σας μπορεί να προκαλέσει ατύχημα πτώσης.

ΛΕΙΤΟΥΡΓΙΑ

Προετοιμασία

Όταν χρησιμοποιείτε τη συσκευή για πρώτη φορά ή μετά από μεγάλη χρονική περίοδο αποθήκευσης, εκτελέστε τα ακόλουθα βήματα.

1. Αφαιρέστε όλα τα υλικά συσκευασίας από τη συσκευή.
2. Καθαρίστε το εσωτερικό του βραστήρα και το φίλτρο. Μπορεί να υπάρχει βρομιά, όπως σκόνη, επάνω τους.

Ανατρέξτε στο κεφάλαιο «ΣΥΝΤΗΡΗΣΗ» για τον τρόπο καθαρισμού.

Βράσιμο νερού

▲ΠΡΟΣΟΧΗ: Να βράζετε μόνο νερό. Μην βράζετε τίποτα άλλο εκτός από νερό.

▲ΠΡΟΣΟΧΗ: Μην τοποθετείτε τη συσκευή επάνω σε ένα ασταθές μέρος, ένα μέρος όπου περνάει συχνά κόσμος ή ένα μέρος που μπορούν να φτάσουν τα παιδιά. Διαφορετικά, η συσκευή μπορεί να ανατραπεί κατά λάθος και να προκαλέσει τραυματισμό.

▲ΠΡΟΣΟΧΗ: Όταν κλείνετε το καπάκι, σπρώξτε το καπάκι με ασφάλεια και θέστε το κουμπί ασφαλίσης εκκένωσης στην κλειδωμένη θέση. Διαφορετικά, μπορεί να συμβεί έγκλημα αν συμβεί ατύχημα με πτώση.

1. Ανοίξτε το καπάκι ενώ πατάτε και τα δύο κουμπιά ανοίγματος κατακλιού.
2. Ρίξτε την επιθυμητή ποσότητα φρέσκου, χλιαρού νερού στον βραστήρα. Στη συνέχεια, κλείστε το καπάκι.

▲ΠΡΟΣΟΧΗ: Βεβαιωθείτε ότι το κουμπί ασφαλίσης εκκένωσης βρίσκεται στην κλειδωμένη θέση. Διαφορετικά, μπορεί να χυθεί κατά λάθος βραστό νερό και να προκαλέσει έγκλημα.

▲ΠΡΟΣΟΧΗ: Μην γεμίζετε υπερβολικά με νερό, ώστε να ξεπεραστεί η γραμμή μεγίστου. Διαφορετικά, μπορεί να πεταχτεί βραστό νερό και να προκαλέσει έγκλημα.

ΕΙΔΟΠΟΙΗΣΗ: Αποφύγετε το κάψιμο χωρίς νερό, μην ενεργοποιήσετε τη συσκευή χωρίς νερό. Διαφορετικά, μπορεί να συμβεί αποχρωματισμός ή δυσλειτουργία.

► **Εικ.5**

3. Τοποθετήστε τον βραστήρα επάνω στη βάση ηλεκτρικής παροχής.

► **Εικ.6**

4. Πατήστε τον διακόπτη λειτουργίας.

Ο διακόπτης λειτουργίας ανάβει με πορτοκαλί χρώμα με ένα μοναδικό χαρακτηριστικό ήχο, μετά αρχίζει το βράσιμο.

► **Εικ.7:** 1. Διακόπτης λειτουργίας

▲ΠΡΟΣΟΧΗ: Βεβαιωθείτε ότι το καπάκι είναι κλειστό. Διαφορετικά, μπορεί να εκκενωθεί ένας μεγάλος όγκος ατμού και να προκληθεί τραυματισμός λόγω εγκαύματος.

▲ΠΡΟΣΟΧΗ: Βεβαιωθείτε ότι το κουμπί ασφαλίσης εκκένωσης βρίσκεται στην κλειδωμένη θέση. Διαφορετικά, μπορεί να εκκενωθεί ένας μεγάλος όγκος ατμού και να προκληθεί τραυματισμός λόγω εγκαύματος.

▲ΠΡΟΣΟΧΗ: Μην αγγίζετε τον ατμό. Κίνδυνος τραυματισμού λόγω εγκαύματος.

► **Εικ.8**

⚠ ΠΡΟΣΟΧΗ: Μην αγγίζετε γύρω από την ένδειξη  και το μεταλλικό τμήμα που βρίσκεται στην εικόνα, κατά τη διάρκεια του βρασίματος ή λίγη ώρα μετά από το βράσιμο. Κίνδυνος τραυματισμού λόγω εγκαύματος.

► **Εικ.9:** 1. Μεταλλικό τμήμα που μπορεί να είναι εξαιρετικά ζεστό

ΣΗΜΕΙΩΣΗ: Αν πατήσετε τον διακόπτη λειτουργίας αμέσως μετά τη λειτουργία βρασίματος, η συσκευή μπορεί να μην λειτουργεί λόγω της προστασίας από την υψηλή θερμοκρασία. Σε αυτή την περίπτωση, αφήστε τη συσκευή να ψυχθεί και, στη συνέχεια, πατήστε ξανά τον διακόπτη λειτουργίας.

Όταν το βράσιμο τελειώσει, η συσκευή απενεργοποιείται αυτόματα με ένα χαρακτηριστικό ήχο για λίγα δευτερόλεπτα.

ΣΗΜΕΙΩΣΗ: Όταν σηκώνετε τον βραστήρα ή τη βάση ηλεκτρικής παροχής, η συσκευή σταματάει το βράσιμο και ο διακόπτης λειτουργίας αναβοσβήνει με πορτοκαλί χρώμα.

— Αν επιστρέψετε τον βραστήρα ή τη βάση ηλεκτρικής παροχής ενώ ο διακόπτης λειτουργίας αναβοσβήνει, η συσκευή ξεκινάει ξανά το βράσιμο αυτόματα.

— Λίγα δευτερόλεπτα αφού σηκώσετε τον βραστήρα ή τη βάση ηλεκτρικής παροχής, η συσκευή απενεργοποιείται.

ΣΗΜΕΙΩΣΗ: Όταν η χωρητικότητα μπαταρίας γίνει χαμηλή κατά το βράσιμο, η συσκευή απενεργοποιείται και ο διακόπτης λειτουργίας αναβοσβήνει με κόκκινο χρώμα για λίγα δευτερόλεπτα με τρεις χαρακτηριστικούς ήχους.

ΣΗΜΕΙΩΣΗ: Αν ενεργοποιήσετε τη συσκευή όταν όλες οι χωρητικότητες μπαταρίας είναι χαμηλές, η συσκευή απενεργοποιείται εντός λίγων δευτερολέπτων με ένα μόνο χαρακτηριστικό ήχο.

5. Σηκώστε τον βραστήρα ενώ κρατάτε τη λαβή μεταφοράς της βάσης ηλεκτρικής παροχής.

► **Εικ.10**

6. Ρίξτε το νερό.

⚠ ΠΡΟΣΟΧΗ: Προσέχετε να μην καείτε ενώ ρίχνετε το βρασμένο νερό.

Για να αποφευχθεί η τυχαία εκκένωση νερού, παρέχεται ένα κουμπί ασφαλισής εκκένωσης. Πατήστε το κουμπί ασφαλισής εκκένωσης για να ρίξετε το νερό.

► **Εικ.11**

Μεταφορά

⚠ ΠΡΟΕΙΔΟΠΟΙΗΣΗ: Μην μεταφέρετε τον βραστήρα με τη βάση ηλεκτρικής παροχής ενώ θερμαίνεται νερό ή με βρασμένο νερό μέσα στον βραστήρα. Διαφορετικά, μπορεί να έχει ως αποτέλεσμα ένα έγκαυμα αν συμβεί ατύχημα με πτώση.

Όταν μεταφέρετε τη συσκευή, να κρατάτε τη λαβή μεταφοράς.

ΣΥΝΤΗΡΗΣΗ

⚠ ΠΡΟΕΙΔΟΠΟΙΗΣΗ: Όλα τα μέρη πρέπει να αντικαθίστανται σε εξουσιοδοτημένο κέντρο σέρβις.

⚠ ΠΡΟΣΟΧΗ: Να βεβαιώνετε ότι η συσκευή είναι σβηστή, αποσυνδεδεμένη και η κασέτα μπαταριών έχει αφαιρεθεί, πριν επιχειρήσετε να εκτελέσετε οποιαδήποτε εργασία επιθεώρησης ή συντήρησης.

⚠ ΠΡΟΣΟΧΗ: Μην αγγίζετε τον βραστήρα αμέσως μετά την εκκένωση του βρασμένου νερού. Περιμένετε μέχρι ο βραστήρας να κρυώσει εντελώς. Διαφορετικά, μπορεί να προκληθεί τραυματισμός λόγω εγκαύματος.

⚠ ΠΡΟΣΟΧΗ: Βεβαιωθείτε ότι ο βραστήρας είναι άδειος πριν επιχειρήσετε να εκτελέσετε έλεγχο ή συντήρηση. Διαφορετικά, μπορεί να προκύψουν ατυχήματα.

► **Εικ.12**

ΕΙΔΟΠΟΙΗΣΗ: Μην χρησιμοποιείτε ποτέ βενζίνη, πετρελαϊκό αιθέρα, διαλυτικό, αλκοόλη ή παρόμοιες ουσίες. Μπορεί να προκληθεί αποχρωματισμός, παραμόρφωση ή ρωγμές.

ΕΙΔΟΠΟΙΗΣΗ: Μην χρησιμοποιείτε πλυντήριο πιάτων, στεγνωτήριο πιάτων ή σεσουάρ.

ΕΙΔΟΠΟΙΗΣΗ: Μην χρησιμοποιείτε σκόνη γυαλίσματος, λευκαντικό, καθαριστικό, μεταλλική βούρτσα, χημική βούρτσα, κτλ.

ΕΙΔΟΠΟΙΗΣΗ: Μην πλένετε τον βραστήρα και τη βάση ηλεκτρικής παροχής. Μην βρέχετε τη σύνδεση ηλεκτρικής παροχής.

► **Εικ.13**

Για τη διατήρηση της ΑΣΦΑΛΕΙΑΣ και ΑΞΙΟΠΙΣΤΙΑΣ του προϊόντος, οι επισκευές και οποιαδήποτε άλλη εργασία συντήρησης ή ρύθμισης πρέπει να εκτελούνται από εξουσιοδοτημένα ή εργοστασιακά κέντρα εξυπηρέτησης της Makita, χρησιμοποιώντας πάντοτε ανταλλακτικά της Makita.

Καθαρισμός

Εξωτερικό της συσκευής

Αφού η συσκευή κρυώσει, καθαρίστε το εξωτερικό της συσκευής χρησιμοποιώντας καθαρά πανιά.

Αν η συσκευή είναι πολύ βρόμικη, χρησιμοποιήστε ένα πανί υγραμένο με σαπουνόνερο. Στη συνέχεια, σκουπίστε το νερό με ένα στεγνό πανί.

► **Εικ.14**

Εσωτερικό του βραστήρα

Αφαιρέστε το καπάκι τραβώντας το από τον βραστήρα όπως απεικονίζεται στην εικόνα.

► **Εικ.15**

Ξεπλύνετε καλά με νερό και, στη συνέχεια, στεγνώστε το εσωτερικό.

Φίλτρο

Αφαιρέστε το φίλτρο τραβώντας το από το καπάκι όπως απεικονίζεται στην εικόνα.

Πλύνετε το φίλτρο και, στη συνέχεια, στεγνώστε το.

► **Εικ.16:** 1. Φίλτρο

Για να εγκαταστήσετε το φίλτρο και το καπάκι, ακολουθήστε τη διαδικασία αφαίρεσης αντίστροφα.

Αφαίρεση των αλάτων στο εσωτερικό του βραστήρα

Με τη χρήση της συσκευής, θα συσσωρευτούν άλατα νερού στο εσωτερικό του βραστήρα. Τα άλατα νερού καθιστούν το βράσιμο αναποτελεσματικό. Αν τα άλατα νερού γίνουν αισθητά, καθαρίστε το εσωτερικό του βραστήρα με κιτρικό οξύ.

1. Ανοίξτε το καπάκι και αφαιρέστε το φίλτρο από το καπάκι.
2. Ρίξτε νερό μέσα στον βραστήρα, μέχρι τη γραμμή μεγίστου.
3. Προσθέστε μέσα στο νερό 40 g (1,4 oz) κιτρικού οξέος, το οποίο είναι διαθέσιμο στο εμπόριο, και αναμείξτε. Στη συνέχεια, κλείστε το καπάκι.
4. Τοποθετήστε τον βραστήρα επάνω στη βάση ηλεκτρικής παροχής.
5. Πατήστε τον διακόπτη λειτουργίας.
6. Αφήστε τον βραστήρα για περίπου 1 ώρα μετά την ολοκλήρωση του βρασίματος.
7. Εκκενώστε το νερό και εκπλύνετε το εσωτερικό του βραστήρα με νερό.
8. Αν γευτείτε ή μυρίσετε κιτρικό οξύ, βράστε νερό μόνο και εκκενώστε το.

Αν η βρομιά είναι επίμονη, επαναλάβετε τα βήματα 2 έως 7.

9. Στεγνώστε τον βραστήρα και τοποθετήστε το φίλτρο στο καπάκι.

Φύλαξη

Για την αποφυγή πρόκλησης πυρκαγιάς ή εγκαύματος, αφήστε τη συσκευή να κρυώσει τελείως πριν την αποθήκευσή της. Μην αποθηκεύετε την αποφορτισμένη μπαταρία για παρατεταμένες χρονικές περιόδους επειδή μπορεί να μειωθεί η διάρκεια ζωής της.

ΑΝΤΙΜΕΤΩΠΙΣΗ ΠΡΟΒΛΗΜΑΤΩΝ

Πριν ζητήσετε επισκευές, εκτελέστε αρχικά τη δική σας επιθεώρηση. Αν εντοπίσετε πρόβλημα που δεν επεξηγείται στο εγχειρίδιο, μην επιχειρήσετε να αποσυναρμολογήσετε το μηχάνημα. Αντ' αυτού, ζητήστε βοήθεια από εξουσιοδοτημένα κέντρα εξυπηρέτησης της Makita και πάντοτε να χρησιμοποιείτε γνήσια ανταλλακτικά της Makita.

Σύμπτωμα	Πιθανή αιτία	Αποκατάσταση
Δεν λειτουργεί.	Οι κασέτες μπαταριών δεν είναι σωστά τοποθετημένες. Οι κασέτες μπαταριών έχουν εξαντληθεί.	Τοποθετήστε τις κασέτες μπαταριών όπως περιγράφεται στο παρόν εγχειρίδιο. Φορτίστε τις κασέτες μπαταριών.
Η συσκευή απενεργοποιείται με έναν χαρακτηριστικό ήχο μόλις ενεργοποιηθεί η συσκευή.	Ο αισθητήρας θερμοκρασίας ανιχνεύει υψηλή θερμοκρασία επειδή ο διακόπτης λειτουργίας πατήθηκε αμέσως μετά το βράσιμο.	Αφήστε τη συσκευή απενεργοποιημένη για λίγα λεπτά για να κρυώσει η συσκευή.
Η συσκευή απενεργοποιείται ενώ ο διακόπτης λειτουργίας αναβοσβήνει με πορτοκαλί χρώμα, μόλις ενεργοποιηθεί η συσκευή.	Ο ακροδέκτης του αισθητήρα θερμοκρασίας είναι βρόμικος. Η βάση ηλεκτρικής παροχής βρίσκεται υπό κλίση ή έχει τοποθετηθεί σε ασταθή επιφάνεια.	Σκουπίστε τη βρομιά από τον αισθητήρα θερμοκρασίας χρησιμοποιώντας ένα στεγνό πανί. Τοποθετήστε τη συσκευή σε μια σταθερή, ασφαδισμένη και επίπεδη επιφάνεια.
Αν και η λειτουργία βρασμού δεν έχει τελειώσει, η συσκευή απενεργοποιείται και, για λίγα δευτερόλεπτα, παράγεται ένας χαρακτηριστικός ήχος όπως όταν τελειώνει ο βρασμός.	Ο ακροδέκτης του αισθητήρα θερμοκρασίας είναι βρόμικος. Ο βραστήρας δεν εδράζει στη βάση ηλεκτρικής παροχής σωστά επειδή υπάρχει σκόνη ή κάτι παρόμοιο μεταξύ του βραστήρα και της βάσης ηλεκτρικής παροχής.	Σκουπίστε τη βρομιά από τον αισθητήρα θερμοκρασίας χρησιμοποιώντας ένα στεγνό πανί. Αφαιρέστε οποιαδήποτε σκόνη στο κάτω μέρος του βραστήρα ή στη βάση ηλεκτρικής παροχής.
Ο διακόπτης λειτουργίας δεν σταματάει να αναβοσβήνει με κόκκινο χρώμα. (Και ο διακόπτης λειτουργίας απενεργοποιείται μετά από περίπου 10 λεπτά.)	Η σύνδεση ηλεκτρικής παροχής στον βραστήρα ή/και τη βάση ηλεκτρικής παροχής είναι βρόμικη.	Αφαιρέστε την μπαταρία και σκουπίστε τη βρομιά στη σύνδεση ηλεκτρικής παροχής χρησιμοποιώντας ένα στεγνό πανί.
Χύνεται βρασμένο νερό.	Έχει γεμίσει νερό πέρα από τη γραμμή μέγιστου. Ο βραστήρας έχει γεμίσει με κάτι άλλο διαφορετικό από νερό.	Μειώστε το νερό κάτω από τη γραμμή μέγιστου. Μην βράζετε τίποτα άλλο εκτός από νερό.
Οσμές στο βρασμένο νερό.	Μπορεί να μυρίζει το χλώριο στο νερό βρύσης. Η μυρωδιά ρητίνης αμέσως μετά την αποσυσκευασία θα εξασθενήσει με το χρόνο.	
Υπάρχουν σταγόνες νερού στη βάση ηλεκτρικής παροχής.	Μπορεί να συμβεί συμπύκνωση υγρασίας στη συσκευή λόγω των υδρατμών του βρασμένου νερού.	
Υπάρχει διαρροή βρασμένου νερού όταν ο βραστήρας βρίσκεται υπό κλίση.	Υπάρχει ένα άνοιγμα στο στόμιο. Ακόμη και όταν το κουμπί ανοίγματος καπακιού βρίσκεται στην κλειδωμένη θέση, υπάρχει διαρροή νερού όταν ο βραστήρας βρίσκεται υπό κλίση.	

ΠΡΟΑΙΡΕΤΙΚΑ ΕΞΑΡΤΗΜΑΤΑ

⚠ ΠΡΟΣΟΧΗ: Αυτά τα εξαρτήματα ή προσαρτήματα συνιστώνται για χρήση με τη συσκευή Makita που περιγράφηκε στο παρόν εγχειρίδιο. Η χρήση οποιωνδήποτε άλλων εξαρτημάτων ή προσαρτημάτων μπορεί να προκαλέσει κίνδυνο τραυματισμού σε άτομα. Να χρησιμοποιείτε τα εξαρτήματα ή τα προσαρτήματα μόνο για τον καθορισμένο σκοπό τους.

ΠΑΡΑΤΗΡΗΣΗ: Μερικά στοιχεία στη λίστα μπορεί να συμπεριλαμβάνονται στη συσκευασία εργαλείου ως στάνταρ εξαρτήματα. Μπορεί να διαφέρουν ανάλογα με τη χώρα.

Εάν χρειάζεστε οποιαδήποτε βοήθεια για περισσότερες πληροφορίες σε σχέση με αυτά τα εξαρτήματα, απευθυνθείτε στο τοπικό σας κέντρο εξυπηρέτησης Makita.

- Γνήσια μπαταρία Makita και φορτιστής εξουσιοδοτημένος από τη Makita

UYARI

- Avrupa'daki kullanıcılar için:
Bu cihaz, gözetim altında bulundurulmaları veya aracın güvenli bir şekilde kullanımına ilişkin eğitim almaları ve aracın kullanımı ile ilgili tehlikeleri anlamış olmaları koşuluyla 8 yaş ve üzeri çocuklar tarafından kullanılabilir. Temizlik ve kullanıcı bakım işlemleri, 8 yaş üzerinde ve gözetim altında olmaları hariç olmak üzere çocuklar tarafından yapılmamalıdır. Cihazı ve kablosunu 8 yaşının altındaki çocukların erişemeyeceği yerlerde saklayın.
Cihazlar, gözetim altında bulundurulmaları veya aracın güvenli bir şekilde kullanımına ilişkin eğitim almaları ve aracın kullanımı ile ilgili tehlikeleri anlamış olmaları koşuluyla fiziksel, duyuşsal veya zihinsel engelli ya da tecrübe ve bilgisi olmayan kişiler tarafından kullanılabilir.
Çocuklar cihazla oynamamalıdır.
- Avrupa dışındaki bölgelerdeki kullanıcılar için:
Bu araç, güvenliklerinden sorumlu kişi tarafından nezaret edilmediği veya aracın kullanımına ilişkin eğitim verilmediği takdirde çocuklar da dahil olmak üzere fiziksel, duyuşsal veya zihinsel engelli ya da tecrübe ve bilgisi olmayan kişiler tarafından kullanılmaması gerekmektedir. Araçla oynamadıklarından emin olmak için çocuklar kontrol altında bulundurulmalıdır.
- Kullanıcı bakımı sırasındaki uygun önlem bilgileri için "BAKIM" bölümüne bakın.
- Bataryanın tip referansı için "TEKNİK ÖZELLİKLER" bölümüne bakın.
- Bataryanın nasıl çıkarılacağı veya takılacağı ile ilgili olarak "Batarya kartuşunun takılması veya çıkartılması" kısmına bakın.
- Batarya kartuşunu bertaraf ederken aletten çıkarın ve güvenli bir yerde bertaraf edin. Bataryanın bertaraf edilmesi ile ilgili yerel düzenlemelere uyun.
- Alet uzun süre kullanılmayacaksa batarya aletten çıkarılmalıdır.
- Batarya kartuşunu kısa devre yapmayın.
- Bu cihaz evde ve şunlar gibi uygulamalarda kullanılmak üzere tasarlanmıştır:
 - mağazalarda personel mutfak alanları, ofisler ve diğer çalışma ortamları;
 - çiftlik evleri;
 - otellerde, motellerde ve diğer konut türü ortamlarda müşteriler tarafından;
 - yatak + kahvaltı türü ortamlarda.
- Yangın ve elektrik çarpmasına karşı korumak için cihazı ve bataryayı suya veya başka sıvılara daldırmayın.
- Cihaza aşırı su doldurmayın. Kaynayan su taşarak yanık yaralanmasına neden olabilir.
- UYARI: Su kaynarken kapağı çıkarmayın.
- Bu cihaz, bataryanın cihazın dışında şarj olduğu bataryalı bir cihazdır.
- Şarj edilebilir bataryalar şarj edilmeden önce cihazdan çıkarılırlar.
- Bataryalar kutupları doğru şekilde takılmalıdır.
- Bitmiş bataryalar cihazdan çıkarılmalı ve güvenli bir şekilde bertaraf edilmelidir.
- Güç besleme konektörlerine veya batarya terminallerine sıvı dökmekten kaçının.
- Bu cihaz su kaynatmaya yönelik bir kettle'dir ve hatalı kullanım sonucu yaralanma riski vardır.

TEKNİK ÖZELLİKLER

Model:	KT001G
Nominal voltaj	D.C. 36 V - 40 V maks
Kapasite	0,8 L
Boyutlar (U x G x Y)	235 x 322 x 307 mm (batarya kartuşu olmadan)
Net ağırlık *1 (Kettle ve güç besleme standının birleşik değeri)	2,8 - 5,9 kg (batarya kartuşları ile)
Net ağırlık (Sadece kettle)	1,0 kg
Net ağırlık (Sadece güç besleme standı)	1,1 kg (batarya kartuşu olmadan)
Tahmini kaynatma süresi *2	yaklaşık 8 dak. (23 °C oda sıcaklığında 0,8 L 23 °C'lik suyu kaynatırken)

*1 Kettle, güç besleme standı ve batarya kartuşlarının en hafif ve en ağır birleşik ağırlığı tabloda gösterilmiştir.
*2 Değerler batarya tipine, şarj durumuna ve kullanım koşullarına bağlı olarak farklılık gösterebilir.

- Sürekli yapılan araştırma ve geliştirmelerden dolayı, burada belirtilen özellikler önceden bildirilmeksizin değiştirilebilir.
- Özellikler ülkeden ülkeye değişebilir.

Kaynatılabilecek su miktarı

Batarya kartuşu (Tam şarjlı)	Kaynatılabilecek su miktarı*
BL4020 x 2	1,1 L
BL4025 x 2	1,2 L
BL4040 x 2	2,2 L
BL4050F x 2	3,0 L
BL4080F x 2	4,9 L
PDC1200	11,4 L

* 23 °C oda sıcaklığında 23 °C'lik suyu kaynatırken

NOT: Miktarlar yaklaşık ve batarya tipine, şarj durumuna ve kullanım koşullarına bağlı olarak farklılık gösterebilir.

NOT: Bir batarya ile kaynatılabilecek su miktarı, iki batarya kullanırkenki miktarın yaklaşık yarısıdır.

Geçerli batarya kartuşu ve şarj aleti

Batarya kartuşu	BL4020 / BL4025 / BL4040 / BL4050F / BL4080F
Şarj aleti	DC40RA / DC40RB / DC40RC

- Yukarıda listelenen batarya kartuşlarının ve şarj aletlerinin bazıları yaşadığınız bölgeye bağlı olarak mevcut olmayabilir.

⚠UYARI: Sadece yukarıda listelenen batarya kartuşlarını ve şarj aletlerini kullanın. Başka batarya kartuşlarının ve şarj aletlerinin kullanılması yaralanma ve/veya yangına neden olabilir.

Önerilen kablo bağlantılı güç kaynağı

Taşınabilir güç ünitesi	PDC1200
-------------------------	---------

- Yukarıda listelenen kablo bağlantılı batarya kutuları yaşadığınız bölgeye bağlı olarak mevcut olmayabilir.
- Kablo bağlantılı batarya kutusunu kullanmadan önce, üzerindeki uyarı işaretlerini ve talimatı okuyun.

Semboller

Ekipmanı için kullanılabilir semboller aşağıda gösterilmiştir. Kullanmadan önce anlamlarını anladığınızdan emin olun.



El kitabını okuyun.



Uyarı: Sıcak yüzey. Yanık riski. Soğuyana kadar dokunmayın.



Bu ürün için geçerli temsili bir batarya.



Ni-MH
Li-Ion

Sadece AB ülkeleri için
Ekipmanda tehlikeli bileşenler bulunduğundan dolayı atık elektrikli ve elektronik ekipmanlar, aküler ve bataryalar çevre ve insan sağlığı üzerinde olumsuz etkiye yol açabilir.

Elektrikli ve elektronik cihazları veya bataryaları evsel atıklarla birlikte atmayın!
Atık elektrikli ve elektronik ekipmanlar ile akümülatörler ve bataryalar hakkındaki Avrupa Direktifi ve söz konusu direktifin ulusal yasalara uyarlanması gereğince atık elektrikli ekipmanlar, bataryalar ve akümülatörler ayrı olarak depolanmalı ve çevre koruma hakkındaki mevzuata uygun olarak faaliyet gösteren ayrı bir kentsel atık toplama noktasına teslim edilmelidir.
Bu husus, ekipmanın üzerine yerleştirilmiş üzerinde çarpı işareti bulunan tekerlekli çöp kovası simgesi ile belirtilmiştir.



Sadece AB ülkeleri için
Bu ürünün doğru bertarafı
Bu işaret, bu ürünün AB genelinde diğer evsel atıklarla birlikte atılmaması gerektiğini gösterir. Kontrolsüz atık bertarafından dolayı çevreye ve insan sağlığına olası zararları engellemek için materyal kaynaklarının sürdürülebilir yeniden kullanımını teşvik etmek üzere ürünü duyarlı bir şekilde geri döndürünüz. Eski cihazınızı iade etmek için lütfen iade ve toplama sistemlerini kullanın veya ürünün satın alındığı satıcıya başvurun. Bu ürün, çevre açısından güvenli geri dönüşümü için bunlar tarafından alınabilir.
Ekipmanda tehlikeli bileşenler bulunduğundan dolayı eski elektrikli ve elektronik ekipmanlar çevre ve insan sağlığı üzerinde olumsuz etkiye yol açabilir.

Kullanım amacı

Cihaz su kaynatmak amacıyla tasarlanmıştır.

GÜVENLİK UYARILARI

Akülü Kettle ile ilgili güvenlik uyarıları

⚠UYARI: ÖNEMLİ KULLANMADAN ÖNCE tüm güvenlik uyarılarını ve tüm talimatları DİKKATLE OKUYUN. Uyarılara ve talimatlara uyulmaması elektrik şoku, yangın ve/veya ciddi yaralanmalar ile sonuçlanabilir.

- Üretici tarafından önerilmeyen hiçbir aksesuarı kullanmayın.** Aksi takdirde beklenmedik sorunlar oluşabilir.
- Sıcak yüzeylere dokunmayın.** Yüzeyler kullanım sırasında ısınmaya maruz kalır.
- Cihazı patlayıcı ortam civarında kullanmayın.** Aksi takdirde yangınlar veya yangın oluşabilir.
- Cihazı ısı kaynaklarının yakınında kullanmayın (ocak vb.).**
- Cihazı nemli veya ıslak yerlerde veya yağmura maruz kalan yerlerde kullanmayın.** Aksi takdirde cihazın içine su girebilir ve elektrik çarpmasına neden olabilir.
- Cihazı düz sabit bir yüzeye yerleştirin.**
- Kaynarken emziği kapatmayın.** Buhar çıkamaz ve arıza veya yaralanmaya neden olabilir.
- Cihazı temizlemeden önce soğumasını bekleyin.** Aksi takdirde yanık yaralanması meydana gelebilir.
- Su içeren cihazı yatırmamaya dikkat edin.** Boşaltma kilidi suyu tümüyle kapatmaz. Boşaltma kilidi devreye alınsa bile su dökülebilir.
- Cihazı, duvarlar veya mobilyalar buhara maruz kalmayacak şekilde konumlandırın.** Aksi takdirde renk değişimi, deformasyon veya çatlaklara neden olabilir.
- Sadece su kaynatın. Süt, çay veya çorba, vb. gibi su dışındaki şeyleri kaynatmayın.** Aksi takdirde içerik püskürtülebilir ve yaralanmaya neden olabilir ya da cihaz kirlenebilir veya arıza meydana gelebilir.
- Kettle'in içine su dışında şişe veya kupa gibi başka hiçbir şey koymayın.** Aksi takdirde su püskürtülebilir ve yaralanmaya neden olabilir ya da cihaz kirlenebilir veya arıza meydana gelebilir.
- Kaynadıktan hemen sonra kapağı açmayın.** Aksi takdirde kaynayan su dökülerek yanık yaralanmasına neden olabilir.

⚠UYARI: Ürünü kullanırken (defalarca kullanınca kazanılan) rahatlık ve tanıdıklık duygusunun ilgili ürünün güvenlik kurallarına sıkı sıkıya bağlı kalmanın yerine geçmesine İZİN VERMEYİN. YANLIŞ KULLANIM veya bu kullanma kılavuzunda belirtilen emniyet kurallarına uymama ciddi yaralanmaya neden olabilir.

Bataryalı cihaz kullanımı ve bakımı

- İstem dışı çalışmayı önleyin. Batarya kutusuna takmadan, cihazı elinize almadan veya taşımadan önce düğmenin kapalı konumda olduğundan emin olun.** Cihazı parmağınız düğmenin üzerindeyken taşıma ya da düğme açık konumundayken cihaza güç verme kazalara davetiye çıkarır.
- Herhangi bir ayarlama yapmadan, aksesuar değiştirmeden ya da cihazı saklamadan önce batarya kutusunu cihazdan ayırın.** Bu önleyici güvenlik önlemleri cihazı kazayla çalıştırma riskini azaltır.
- Sadece üretici tarafından belirtilen şarj aleti ile şarj edin.** Bir batarya kutusu için uygun olan şarj cihazı başka bir batarya kutusu ile kullanıldığında yangın riski oluşturabilir.
- Cihazları sadece özel olarak belirtilen batarya kutuları ile kullanın.** Başka batarya kutularının kullanılması yaralanma ve yangın riski oluşturabilir.
- Batarya kutusu kullanılmadığında; iki terminal arasında bağlantı kurulmasına sebep olabilecek ataç, bozuk para, anahtar, çivi, vida gibi metal nesnelere ya da küçük metal objelerden uzak tutun.** Batarya terminallerine kısa devre yaptırarak yanıklara ya da yangına yol açabilir.
- Kötü koşullarda bataryadan sıvı sızabilir; bu sıvıya temas etmeyin. Eğer istemeden bir temas olursa suyla yıkayın. Sıvı göze temas ederse, suyla yıkadıktan sonra tıbbi yardım alın.** Bataryadan çıkan sıvı tahrişe ya da yanıklara neden olabilir.
- Hasar görmüş ya da üzerinde değişiklik yapılmış batarya kutusu veya cihazı kullanmayın.** Hasar görmüş ya da üzerinde değişiklik yapılmış bataryalar yangın, patlama ya da yaralanma riski ile sonuçlanan beklenmedik davranışlar sergileyebilir.
- Batarya kutusu veya cihazı ateşe ya da aşırı sıcaklıklara maruz bırakmayın.** Ateşe ya da 130 °C'nin üzerindeki sıcaklıklara maruz bırakmak patlamaya neden olabilir.
- Tüm şarj talimatlarına uyun ve batarya kutusu ya da cihazı yönergelerde belirtilen sıcaklık aralığının dışındaki sıcaklıklarda şarj etmeyin.** Uygun olmayan bir şekilde ya da belirtilen sıcaklık aralığının dışında şarj etmek bataryaya zarar verebilir ve yangın riskini artırabilir.
- Servisin nitelikli bir onarım personeli tarafından sadece orijinal yedek parçalar kullanılarak yapılmasını sağlayın.** Bu, ürünün güvenli kalmasını sağlar.
- Cihazı veya batarya kutusunu, kullanım ve bakım talimatlarında belirtilenler dışında modifiye etmeyin ya da onarmaya çalışmayın.**

Batarya kartuşu hakkında önemli güvenlik talimatları

- Batarya kartuşunu kullanmadan önce, tüm talimatları ve (1) batarya kartuşu, (2) batarya ve (3) ürün üzerindeki tüm uyarı işaretlerini okuyun.**
- Batarya kartuşunu parçalarına ayırmayın veya kurcalamayın.** Yangın, aşırı ısı veya patlamaya neden olabilir.
- Çalışma süresi aşırı derecede kısalmışsa kullanmayı derhal bırakın. Aşırı ısınma, yanma riski hatta patlamaya neden olabilir.**
- Gözünüze elektrolit kaçarsa, gözlerinizi temiz suyla durulayın ve hemen tıbbi yardım alın. Görmeye kaybına yol açabilir.**
- Batarya kartuşuna kısa devre yaptırmayın:**
 - Terminallere herhangi bir iletken madde değdirmeyin.**
 - Batarya kartuşunu çiviler, madeni paralar, vb. gibi başka metal nesnelere aynı kaba koymaktan kaçının.**
 - Batarya kartuşunu yağmura ya da suya maruz bırakmayın.****Kısa devre, büyük bir akım akışına, aşırı ısınmaya, olası yanıklara hatta bataryanın bozulmasına yol açabilir.**
- Cihazı ve batarya kartuşunu sıcaklığın 50°C ya da daha yükseğe ulaştığı yerlerde saklamayın ve kullanmayın.**
- Aşırı derecede hasar görmüş ya da tamamen kullanılamaz durumda olsa bile batarya kartuşunu yakmayın. Batarya kartuşu ateşe atılırsa patlayabilir.**
- Batarya kartuşunu çivilemeyin, kesmeyin, ezmeyin, fırlatmayın, düşürmeyin ya da batarya kartuşuna sert bir nesne ile vurmayın.** Bu eylemler yangın, aşırı ısı veya patlamaya neden olabilir.
- Hasarlı bataryayı kullanmayın.**
- Aletin içerdığı lityum-iyon bataryalar Tehlikeli Eşyalar Yönetmeliğinin gereksinimlerine tabidir.**

Ticari nakliye işlemleri için, örneğin üçüncü taraflar, nakliye acenteleri tarafından yapılan nakliyelerde, paketleme ve etiketleme gereksinimlerine uyulmalıdır.

Nakliyesi yapılacak ürünün hazırlanması için, tehlikeli maddeler konusunda uzman bir kişiye danışın. Lütfen muhtemelen daha ayrıntılı olan ulusal yönetmeliklere de uyun.

Açık kontakları bantlayın ya da maskeleyin ve bataryayı paketin içinde hareket etmeyecek şekilde paketleyin.
- Batarya kartuşunu bertaraf ederken cihazdan çıkarın ve güvenli bir yerde bertaraf edin. Bataryanın bertaraf edilmesi ile ilgili yerel düzenlemelere uyun.**
- Bataryaları sadece Makita tarafından belirtilen ürünlerle kullanın.** Bataryaların uyumsuz ürünlere takılması; yangın, aşırı ısınma, patlama ya da elektrolit sızıntısına neden olabilir.
- Cihaz uzun süre kullanılmıyacaksa batarya cihazdan çıkarılmalıdır.**

14. Kullanma sırasında ve sonrasında batarya kartuşu ısınarak yanıklara veya düşük sıcaklık yanıklarına yol açabilir. Sıcak batarya kartuşları ile işlem yaparken dikkat edin.
15. Yanıklara neden olabilecek kadar sıcak olabileceğinden kullandıktan hemen sonra cihazın terminaline dokunmayın.
16. Batarya kartuşunun terminallerine, deliklerine ve kanallarına mıcır, toz veya toprak girmesine izin vermeyin. Cihazın veya batarya kartuşunun zayıf performans göstermesine veya bozulmasına neden olabilir.
17. Cihaz yüksek gerilim elektrik güç hatları yakınında kullanımı desteklemediği sürece batarya kartuşunu yüksek gerilim elektrik güç hatlarının yakınında kullanmayın. Cihazın veya batarya kartuşunun arızalanmasına veya bozulmasına neden olabilir.
18. Bataryayı çocuklardan uzak tutun.

BU TALİMATLARI MUHAFAZA EDİNİZ.

⚠DİKKAT: Sadece orijinal Makita bataryaları kullanın. Orijinal olmayan Makita bataryaların ya da üzerinde değişiklik yapılmış bataryaların kullanılması, bataryanın patlamasına yol açarak; yangın, yaralanma ve hasara sebep olabilir. Bu durum aynı zamanda Makita cihazı ve şarj aletinin Makita garantisini de geçersiz kılacaktır.

Maksimum batarya ömrü için ipuçları

1. Batarya kartuşunu tamamen boşalmadan önce şarj edin. Cihazın gücünün zayıflamaya başladığını fark ettiğinizde cihazı durdurun ve batarya kartuşunu şarj edin.
2. Tam dolu bir batarya kartuşunu asla yeniden şarj etmeyin. Aşırı şarj etme bataryanın hizmet ömrünü kısaltır.
3. Batarya kartuşunu 10 °C - 40 °C oda sıcaklığında şarj edin. Sıcak bir batarya kartuşunu şarj etmeden önce soğumasını bekleyin.
4. Batarya kartuşunu kullanıyorken cihazdan veya şarj aletinden çıkarın.
5. Uzun bir süre (altı aydan daha fazla) kullanmadığınız durumlarda batarya kartuşunu şarj edin.

PARÇALARIN TANIMI

Kettle

► Şek.1

1	Emzik	2	Kapak
3	Boşaltma kilitleme düğmesi	4	Kapak açma düğmesi
5	Sap	6	Maksimum çizgisi
7	Su hacmi ölççeği	8	Güç besleme konektörü (alt taraf)
9	Sıcaklık sensörü	-	-

Güç besleme standı

► Şek.2

10	Taşma kolu	11	Güç besleme konektörü
12	Güç düğmesi	13	Batarya kartuşu
14	Sıcaklık sensörü	15	Zemin algılama elemanı

İŞLEVSEL NİTELİKLER

⚠DİKKAT: Cihaz üzerinde ayarlama ya da işle-yiş kontrolü yapmadan önce cihazın kapalı ve batarya kartuşunun çıkarılmış olduğundan daima emin olun.

Batarya kartuşunun takılması ve çıkarılması

⚠DİKKAT: Batarya kartuşunu takmadan ya da çıkarmadan önce cihazı daima kapatın.

⚠DİKKAT: Batarya kartuşunu takarken veya çıkarırken cihazı ve batarya kartuşunu sıkıca tutun. Cihazın ve batarya kartuşunun sıkıca tutulmaması bunların düşürülmesine sebep olabilir; cihaz ve batarya kartuşunun zarar görmesine ya da ciddi yaralanmalara yol açabilir.

Batarya kartuşunu çıkarmak için, kartuşun ön tarafında bulunan düğmeyi kaydırarak batarya kartuşunu cihazdan çekerek ayırın.

Batarya kartuşunu takmak için, batarya kartuşu üzerindeki dili yuvanın çentiği ile hizalayın ve yerine oturtun. Hafif bir tık sesi duyulana kadar itip yerine tam oturmasını sağlayın. Düğmenin üst tarafındaki kırmızı gösterge görünüyorsa tam yerine kilitlenmemiş demektir.

► Şek.3: 1. Kırmızı gösterge 2. Düğme 3. Batarya kartuşu

⚠DİKKAT: Batarya kartuşunu daima kırmızı gösterge görünmeyecek şekilde tam olarak takın. Yerine tam oturmazsa, aletten yanlışlıkla düşebilir, sizin ya da çevrenizdeki kişilerin yaralanmasına neden olabilir.

⚠DİKKAT: Batarya kartuşunu zorlayarak takmayın. Kartuş kolay bir şekilde kaymıyorsa doğru yerleştirilmemiş demektir.

NOT: Cihaz çalışma için sadece tek bir batarya kartuşu kullanmasına rağmen ikiye kadar batarya kartuşu takılabilir.

Kalan batarya kapasitesinin gösterilmesi

Kalan batarya kapasitesini göstermesi için batarya kartuşu üzerindeki kontrol düğmesine basın. Gösterge lambaları birkaç saniye yanar.

► **Şek.4:** 1. Gösterge lambaları 2. Kontrol düğmesi

Gösterge lambaları			Kalan kapasite
Yanıyor	Kapalı	Yanıp sönmüyor	
■	□	■	%75 ila %100
■	■	■	%50 ila %75
■	■	□	%25 ila %50
■	□	□	%0 ila %25
■	□	□	Bataryayı şarj edin.
■	□	□	Batarya arızalanmış olabilir.

NOT: Kullanım koşullarına ve ortam sıcaklığına bağlı olarak, gösterilen değer gerçek kapasiteden biraz farklılık gösterebilir.

NOT: İlk (en soldaki) gösterge lambası, batarya koruma sistemi çalıştığı anda yanıp söner.

Cihaz / batarya koruma sistemi

Cihaz ve batarya bir koruma sistemi ile donatılmıştır. Bu sistem cihaz ve batarya ömrünü uzatmak için motorun gücünü otomatik olarak keser. Cihaz veya batarya için aşağıdaki durumlardan biri söz konusu olduğunda cihazın işleyişi otomatik olarak durur.

- Aşırı yük koruması: Cihaz veya batarya, anormal derecede yüksek akım çekmesine neden olacak şekilde kullanıldığında, cihaz hiçbir belirti vermeden otomatik olarak durur. Bu durumda cihazı kapatın ve cihazın aşırı yüklenmesine neden olan uygulamayı kesin. Ardından cihazı açarak yeniden çalıştırın.
- Aşırı ısınma koruması: Cihaz veya batarya aşırı ısındığında, cihaz otomatik olarak durur. Cihazı tekrar açmadan önce soğumasını bekleyin.
- Aşırı deşarj koruması: Batarya kapasitesi düşüğünde cihaz otomatik olarak durur. Düğmeler kullanıldığında bile cihaz çalışmıyorsa batarya kartuşunu cihazdan çıkarıp şarj edin.

Diğer nedenlere karşı korumalar

Koruma sistemi, cihaza zarar verebilecek diğer nedenler için de tasarlanmıştır ve cihazın otomatik olarak durmasını sağlar. Cihaz çalışırken geçici duraklama ve durma yaparsa nedenleri ortadan kaldırmak için aşağıdaki tüm adımları uygulayın.

1. Cihazı kapatın ve ardından tekrar açarak yeniden çalıştırın.
2. Bataryaları şarj edin veya şarjlı bataryalarla değiştirin.
3. Cihazın ve bataryaların soğumasını bekleyin.

Koruma sistemi eski haline getirilerek ilerleme kaydedilemezse yerel Makita Servis Merkezimize başvurun.

Cihazı kablo bağlantılı güç kaynağı ile kullanma

Kablo bağlantılı güç kaynağını kullanmadan önce, üzerindeki uyarı işaretlerini ve talimatları okuyun.

⚠UYARI: Cihazı kablo bağlantılı güç kaynağı ile kullanırken kablo bağlantılı güç kaynağını sabit bir yüzeye yerleştirin. Bu cihaz sabit konumda kullanılır. Sirtınızda taşıdığınız kablo bağlantılı güç kaynağının kullanılması düşme kazasına neden olabilir.

KULLANIM

Hazırlık

Cihazı ilk kez veya uzun depolama süresinden sonra kullanırken aşağıdaki adımları uygulayın.

1. Cihazdan tüm ambalaj malzemelerini çıkarın.
2. Kettle ve süzgecin içini temizleyin. Üzerlerinde toz gibi kirlere olabilir.

Temizlik işlemi için "BAKIM" bölümüne bakın.

Su kaynatma

⚠DİKKAT: Sadece su kaynatın. Su dışında başka bir şey kaynatmayın.

⚠DİKKAT: Cihazı dengersiz yüzeylere, insanların sık geçtiği yerlere veya çocukların ulaşabileceği yerlere koymayın. Aksi takdirde cihaz kazara devrilererek yaralanmaya neden olabilir.

⚠DİKKAT: Kapağı kapatırken kapağı iyice bastırın ve boşaltma kilitleme düğmesini kilitle konuma getirin. Aksi takdirde düşme kazası meydana geldiğinde yanık yaralanması olabilir.

1. Kapağı, kapak açma düğmelerinin her ikisine basarak açın.
2. Tercih edilen miktarda ılık tatlı suyu kettle'a koyun. Ardından kapağı kapatın.

⚠DİKKAT: Boşaltma kilitleme düğmesinin kilittli konumda olduğundan emin olun. Aksi takdirde kaynamış su kazara dökülerek yanık yaralanmasına neden olabilir.

⚠DİKKAT: Suyu maksimum çizgisini geçecek şekilde aşırı doldurmayın. Aksi takdirde kaynayan su taşarak yanık yaralanmasına neden olabilir.

ÖNEMLİ NOT: Susuz yanmayı önleyin, su yokken cihazı açmayın. Aksi takdirde renk atması veya arıza oluşabilir.

► Şek.5

3. Kettle'ı güç besleme standına yerleştirin.

► Şek.6

4. Güç düğmesine basın.

Güç düğmesi tek bir bip sesi ile turuncu yanar, ardından kaynatma başlar.

► Şek.7: 1. Güç düğmesi

⚠DİKKAT: Kapağın kapalı olduğundan emin olun. Aksi takdirde büyük miktarda buhar çıkabilir ve yanık yaralanması meydana gelebilir.

⚠DİKKAT: Boşaltma kilitleme düğmesinin kilittli konumda olduğundan emin olun. Aksi takdirde büyük miktarda buhar çıkabilir ve yanık yaralanması meydana gelebilir.

⚠DİKKAT: Buhara dokunmayın. Yanık yaralanması riski.

► Şek.8

⚠DİKKAT: Kaynama sırasında veya kaynama sonrasında bir süre ⚠ işaretinin etrafına ve şekilde belirtilen metal kısma dokunmayın. Yanık yaralanması riski.

► Şek.9: 1. Çok sıcak olabilecek metal kısım

NOT: Kaynatma işleminden hemen sonra güç düğmesine basarsanız yüksek sıcaklığa karşı koruma nedeniyle cihaz çalışmayabilir. Bu durumda cihazın soğumasını bekleyin ve ardından güç düğmesine yeniden basın.

Kaynatma bittiğinde cihaz birkaç saniyelik bip sesi ile otomatik olarak kapanır.

NOT: Kaynatma sırasında kettle veya güç besleme standını kaldırırsanız cihaz kaynatmayı keser güç düğmesi turuncu yanıp söner.

— Güç düğmesi yanıp sönerken kettle veya güç besleme standını geri koyarsanız cihaz otomatik olarak kaynatmayı yeniden başlatır.

— Kettle veya güç besleme standını kaldırdıktan birkaç saniye sonra cihaz kapanır.

NOT: Kaynatma sırasında batarya kapasitesi düşerse cihaz kapanır ve güç düğmesi üç bip sesi ile birkaç saniye kırmızı yanıp söner.

NOT: Tüm batarya kapasiteleri düşüken cihazı açarsanız cihaz birkaç saniye içinde tek bir bip sesi ile kapanır.

5. Kettle'ı, güç besleme standının taşıma kolunu tutarak kaldırın.

► Şek.10

6. Suyu dökün.

⚠DİKKAT: Kaynamış suyu dökerken yanmaya dikkat edin.

Kazara su boşalmasını önlemek için boşaltma kilitleme düğmesi sağlanmıştır. Suyu dökmek için boşaltma kilitleme düğmesine basın.

► Şek.11

Taşıma

⚠UYARI: Su ısıtırken veya kettle'da kaynamış su varken kettle'ı güç besleme standı ile taşımayın. Aksi takdirde düşme kazası meydana geldiğinde yanık yaralanmasına neden olabilir.

Cihazı taşıırken taşıma kolunu tutun.

BAKIM

⚠UYARI: Tüm parçalar Yetkili Servis Merkezinde değiştirilmelidir.

⚠DİKKAT: Muayene ya da bakım yapmadan önce cihazın kapalı, fişi prizden çekilmiş ve batarya kartuşunun çıkartılmış olduğundan daima emin olun.

⚠DİKKAT: Kaynayan suyu boşalttıktan hemen sonra kettle'a dokunmayın. Kettle tamamen soğuyana kadar bekleyin. Aksi takdirde yanık yaralanması meydana gelebilir.

⚠DİKKAT: Kontrol veya bakım işlemi yapmaya girirmeden önce kettle'ın boş olduğundan emin olun. Aksi takdirde kazalar meydana gelebilir.

► Şek.12

ÖNEMLİ NOT: Benzin, tiner, alkol ve benzeri maddeleri kesinlikle kullanmayın. Renk değişimi, deformasyon veya çatlaklar oluşabilir.

ÖNEMLİ NOT: Bulaşık makinesi, tabak kurutucu veya saç kurutma makinesi kullanmayın.

ÖNEMLİ NOT: Parlatma tozu, ağartıcı, temizlik maddesi, metal sürtme fırçası, kimyasal sürtme fırçası, vb. kullanmayın.

ÖNEMLİ NOT: Kettle ve güç besleme standını yıkamayın. Güç besleme konektörünü ıslatmayın.

► Şek.13

Aleti EMNİYETLİ ve ÇALIŞMAYA HAZIR durumda tutmak için onarımlar, başka her türlü bakım ve ayarlamalar daima Makita yedek parçaları kullanılarak Makita yetkili servis merkezleri veya Fabrikanın Servis Merkezleri tarafından yapılmalıdır.

Temizleme

Cihazın dışı

Cihaz soğuduktan sonra temiz bez kullanarak cihazın dışını temizleyin.

Cihaz çok kirliyse sabunlu suyla nemlendirilmiş bir bez kullanın. Ardından suyu kuru bezle silin.

► **Şek.14**

Kettle'in içi

Şekilde gösterildiği gibi kettle'dan dışarı doğru çekerek kapağı çıkarın.

► **Şek.15**

Su ile iyice durulayın, ardından içini kurulayın.

Süzgeç

Şekilde gösterildiği gibi kapaktan dışarı doğru çekerek süzgeci çıkarın.

Süzgeci yıkayın, ardından kurulayın.

► **Şek.16: 1.** Süzgeç

Süzgeci ve kapağı takmak için çıkarma işlemini tersinden uygulayın.

Kettle'in içindeki tortuların temizlenmesi

Cihaz kullanıldııkça kettle'in içinde su tortusu oluşur. Su tortusu kaynamayı verimsiz hale getirir. Su tortusu fark edilebilir hale gelirse kettle'in içini limon tuzu ile temizleyin.

1. Kapağı açın ve süzgeci kapaktan çıkarın.
2. Kettle'in içine maksimum çizgisine kadar su koyun.
3. Suya piyasada mevcut 40 g (1,4 oz) limon tuzu ekleyin ve karıştırın. Ardından kapağı kapatın.
4. Kettle'i güç besleme standına yerleştirin.
5. Güç düğmesine basın.
6. Kaynama bittikten sonra kettle'ı yaklaşık 1 saat bırakın.
7. Suyu boşaltın ve kettle'in içini su ile durulayın.
8. Limon tuzu tadı veya kokusu alırsanız sadece su kaynatın ve boşaltın.

Kir zor temizleniyorsa adım 2'ye 7'yi tekrarlayın.

9. Kettle'ı kurulayın ve süzgeci kapağa takın.

Depolama

Yangın veya yanmayı önlemek için depolamadan önce cihazın tamamen soğumasını bekleyin. Hizmet ömrünü kısaltabileceği için boş bataryayı uzun sürelerle depolamayın.

SORUN GİDERME

Onarım için servise gitmeden önce kontrolleri yapın. Kılavuzda açıklanmayan bir problemle karşılaşırsanız makineyi parçalarına ayırmaya çalışmayın. Bunun yerine, Makita Yetkili Servis Merkezlerine başvurun ve daima orijinal Makita yedek parçaları kullanın.

Belirti	Olası nedeni	Çözüm
Çalışmıyor.	Batarya kartuşları düzgün takılmamış.	Batarya kartuşlarını bu kılavuzda açıkladığı gibi takın.
	Batarya kartuşları bitmiş.	Batarya kartuşlarını şarj edin.
Cihaz açıldıktan kısa süre sonra bip sesi ile kapanıyor.	Güç düğmesine kaynatmadan hemen sonra basıldığı için sıcaklık sensörü yüksek sıcaklık algılamıştır.	Cihazı soğutmak için cihazı birkaç dakika bırakın.
Cihaz açıldıktan kısa süre sonra güç düğmesi turuncu yanıp söner durumda cihaz kapanıyor.	Sıcaklık sensörünün terminali kirlidir.	Sıcaklık sensörünün üzerindeki kiri kuru bezle temizleyin.
	Güç besleme standı eğilmiştir veya denge-siz bir yüzeye yerleştirilmiştir.	Cihazı düz sabit bir yüzeye yerleştirin.
Kaynama işlemi bitmemesine rağmen kaynama bittiğinde olduğu gibi cihaz bip sesi ile birkaç saniye içinde kapanıyor.	Sıcaklık sensörünün terminali kirlidir.	Sıcaklık sensörünün üzerindeki kiri kuru bezle temizleyin.
	Kettle ile güç besleme standı arasında toz veya benzeri sıkıştığundan kettle güç besleme standına düzgün oturmuyor.	Kettle'ın altındaki veya güç besleme standının üzerindeki tozu temizleyin.
Güç düğmesi kırmızı yanıp sönmeyi kesmiyor. (Ve güç düğmesi yaklaşık 10 dakika sonra kapanıyor.)	Kettle üzerindeki güç besleme konektörü ve/veya güç besleme standı kirlidir.	Bataryayı çıkarın ve güç besleme konektörünün üzerindeki kiri kuru bir bezle temizleyin.
Kaynamış su dökülüyor.	Su maksimum çizgisini geçecek şekilde doldurulmuştur.	Suyu maksimum çizgisinin altına indirin.
	Kettle'a su dışında başka bir şey doldurulmuştur.	Su dışında başka hiçbir şey kaynatmayın.
Kaynamış su kokuyor.	Çeşme suyundaki klor kokabilir.	
	Ambalajından çıkardıktan hemen sonra reçine kokusu zamanla geçer.	
Güç besleme standının üzerinde su damlaları.	Kaynamış suyun buharı nedeniyle cihaz üzerinde çiy yoğunlaşması olabilir.	
Kettle eğildiğinde kaynamış su sızıyor.	Emzikte bir delik vardır. Kapak açma düğmesi kilitle konumda olsa bile kettle eğildiğinde su sızar.	

İSTEĞE BAĞLI AKSESUARLAR

⚠ DİKKAT: Bu kullanım kılavuzunda belirtilen Makita cihazıyla aşağıdaki aksesuarların ve parçaların kullanılması önerilir. Başka her türlü aksesuar veya ek parça kullanımı yaralanma riski teşkil edebilir. Aksesuar ya da ek parçayı yalnızca belirtilmiş olan kullanım amacına uygun olarak kullanın.

Bu aksesuarlarla ilgili daha fazla bilgiye ihtiyaç duyarsanız bulunduğunuz yerdeki yetkili Makita servisine başvurun.

- Makita orijinal batarya ve Makita onaylı şarj aleti

NOT: Listedeki parçaların bazıları alet paketi içerisinde standart aksesuar olarak dahil edilmiş olabilir. Bunlar ülkeden ülkeye farklılık gösterebilir.

警告

- 歐洲使用者須知：
8 歲以上兒童可在人員監督或指導器具安全使用方式，並了解可能產生之危險的情況下使用本器具。僅在滿 8 歲且經監督的情況下，才能讓兒童進行清潔及保養工作。將器具及電線置於未滿 8 歲兒童無法觸及的位置。
身體、感官或精神缺陷者，或缺乏使用經驗與知識者，可在人員監督或指導器具安全使用方式，並了解可能產生之危險的情況下使用本器具。
兒童不得把玩本器具。
- 非歐洲地區使用者須知：
本器具不適用於身體、感官或智力缺陷者，或缺乏使用經驗與知識者（包括兒童），除非由負責這些人員安全的監護人監督或瞭解如何安全使用器具。應監督兒童，確保他們不會將本器具當成玩具。
- 如需保養工作期間相關注意事項的詳細資料，請參閱「保養」章節。
- 如需電池類型的參考資料，請參閱「規格」章節。
- 如需瞭解拆卸或安裝電池的方式，請參閱「安裝或拆卸電池組」一節。
- 棄置電池組時，請將其從工具取出，並棄置於安全場所。關於如何處理廢棄的電池，請遵循當地法規。
- 如果長時間不使用工具，必須從工具中取出電池。
- 請勿使電池組短路。
- 本器具適用於居家及類似應用，如：
 - 商店、辦公室及其他工作環境內的員工廚房區；
 - 農舍；
 - 飯店、汽車旅館及其他住宿類型環境的顧客；
 - 民宿類型環境。
- 為避免起火、觸電，請勿將器具及電池浸入水或其他任何液體中。
- 請勿對器具裝太多水。沸水可能會噴出並造成燙傷。
- 警告：請勿在水沸騰時取下上蓋。
- 本器具為電池供電，電池於器具外充電。
- 充電前，需將充電式電池自器具取出。
- 插入電池時，極性務必正確。
- 電力耗盡的電池需自器具取出，並安全丟棄。
- 請避免將任何液體潑灑於電源接頭或電池端子上。
- 本器具為煮沸開水用之水壺，若誤用可能會導致受傷。

規格

型號：	KT001G
額定電壓	D.C. 36 V - 40 V (最大)
容量	0.8 L
尺寸 (長 × 寬 × 高)	235 x 322 x 307 mm (不含電池組)
淨重 *1 (水壺及電源座的合計值)	2.8 - 5.9 kg (含電池組)
淨重 (僅水壺)	1.0 kg
淨重 (僅電源座)	1.1 kg (不含電池組)
預計煮沸時間 *2	約 8 分鐘 (在 23 °C 的環境溫度下，將 0.8 L 23 °C 的水煮沸時)

*1 水壺、電源座及電池組的最輕與最重組合重量，如表中所示。

*2 數值會因電池類型、充電狀態及使用狀況而異。

- 生產者保留變更規格不另行通知之權利。
- 規格可能因銷往國家之不同而異。

可煮沸水量

電池組 (完全充電)	可煮沸水量*
BL4020 x 2	1.1 L
BL4025 x 2	1.2 L
BL4040 x 2	2.2 L
BL4050F x 2	3.0 L
BL4080F x 2	4.9 L
PDC1200	11.4 L

* 在 23 °C 的環境溫度下，將 23 °C 的水煮沸時

注：量為約略估算，且會因電池類型、充電狀態及使用狀況而異。

注：一顆電池可煮沸的水量約為使用兩顆電池時的一半。

適用的電池組與充電器

電池組	BL4020 / BL4025 / BL4040 / BL4050F / BL4080F
充電器	DC40RA / DC40RB / DC40RC

- 上述某些電池組與充電器可能會因居住地區而無法使用。

⚠警告：務必使用上述的電池組與充電器。使用任何其他電池組與充電器可能會導致人員受傷和/或火災。

建議使用的電纜連接式電源

背負式電池包	PDC1200
--------	---------

- 上述電線連接式電池組可能會因居住地區而無法使用。
- 使用電線連接式電池組前，請閱讀其上方的指示和注意標識。

符號

以下顯示本設備可能使用的符號。在使用工具前，請務必理解其涵義。



請仔細閱讀使用說明書。



警告：表面溫度高。燙傷風險。冷卻前，請勿觸碰。



適用於本產品的代表性電池。



僅用於歐盟國家
由於本設備中存有危險組件，廢棄電氣與電子設備、蓄電池與電池可能會對環境與人體健康產生負面影響。

請勿將電氣與電子器具或電池和家庭廢棄物一同處理！

根據針對廢棄電氣與電子設備、蓄電池與電池及廢棄蓄電池與電池制訂的歐洲指令及其對本國法律的修改版，應依照環境保護法規個別存放廢棄電氣設備、電池與蓄電池，並將其送至都市垃圾獨立回收點。

這類設備會在設備上以打叉的滑輪垃圾桶作為符號標示。



僅用於歐盟國家
正確丟棄本產品

此標記代表在歐盟境內，本產品不應與其他家庭廢棄物一同丟棄。為了避免任意丟棄的廢棄物對環境或人體健康造成危害，請負起回收責任，促進物質資源的永續利用。若要回收舊裝置，請善用資源回收系統，或聯絡當初出售本產品的經銷商。經銷商能以環保方式回收本產品。

由於本設備中存有危險組件，廢棄電氣與電子設備可能會對環境與人體健康產生負面影響。

用途

本器具適用於煮沸開水。

安全警告

充電式電水壺安全警告

警告： 重要事項 請務必在使用前仔細閱讀所有安全警告和指導說明。未按照以下列舉的警告和安全事項而使用或操作可能導致觸電、火災和/或嚴重傷害。

1. 請勿使用任何非製造商建議的配件。否則，可能會發生意外的問題。
2. 請勿觸碰高溫表面。表面溫度容易在使用期間升高。
3. 請勿在爆炸性環境中使用本器具。否則，可能會導致灼傷或起火。
4. 請勿於接近熱源（火爐等）處使用本器具。
5. 請勿在潮濕的場所使用本器具。否則水分可能會進入本器具，且可能會造成觸電。
6. 將器具放在平坦的穩定表面上。
7. 煮沸時，請勿覆蓋壺嘴。蒸汽會無法散出，且可能造成故障或人員受傷。
8. 清潔器具前，請先使其冷卻。否則，可能會導致燙傷。
9. 請注意，勿將內裝有水的器具放倒。倒水鎖定無法完全密封。即使倒水鎖定已啟用，水也可能會灑出。
10. 放置器具時，使牆壁或家具不會接觸到蒸氣。否則，可能會導致變色、變形或出現裂縫。
11. 僅可用於煮沸開水。請勿用於煮沸牛奶、茶或湯等開水以外的物質。否則，內容物可能會噴出並造成人員受傷，或器具可能會產生髒汙或故障情形。
12. 請勿將瓶罐或杯子等開水以外的物質放入水壺中。否則，開水可能會噴出並造成人員受傷，或器具可能會產生髒汙或故障情形。
13. 煮沸後請勿立即打開上蓋。否則沸水可能會滴落並造成燙傷。

警告： 請勿為圖方便或因對產品足夠熟悉（因重複的使用）而不嚴格遵循產品的安全規則。使用不當或不遵循本說明書中的安全規則會導致嚴重的人身傷害。

電池供電器具的安全警告

電池供電器具的使用和注意事項

1. 避免意外啟動。在接上電池組及拿起或搬運器具之前，請先確保開關位於關閉位置。搬運器具時手指放在開關上，或在開關處於開啟位置時將器具通電，皆可能會引發事故。
2. 在進行任何調整、更換配件或存放器具之前，請將電池組從器具上取下。此類防護性安全措施可降低器具意外啟動的風險。
3. 僅使用製造商指定的充電器進行充電。使用適用於某一類型電池組的充電器給其他電池組充電可能會引起火災。
4. 僅限使用專門設計的電池組操作器具。使用任何其他電池組可能會造成人員受傷及火災。
5. 不使用電池組時請將其遠離紙夾、硬幣、鑰匙、釘子、螺絲或其他小型金屬物體放置。這些物體可能會使電池端子短路。短接電池端子可能會引起燃燒或起火。
6. 使用過度時，電池中可能溢出液體；請避免接觸。如果意外接觸到電池漏液，請用水沖洗。如果液體接觸到眼睛，請就醫。電池漏液可能會導致過敏發炎或灼傷。
7. 請勿使用損壞或經改裝的電池組或器具。損壞或經改裝的電池可能會出現無法預料的運作情形，而引發火災、爆炸或人員受傷風險。
8. 請勿將電池組或器具暴露於火源或高溫環境。暴露於火源或 130 °C 以上的高溫可能會發生爆炸。
9. 請遵守所有充電說明，並勿於說明中指定之溫度範圍外為電池組或器具進行充電。以錯誤的方式或於指定之溫度範圍外進行充電，可能會損壞電池，並增加火災風險。
10. 僅可由合格維修人員使用相同的更換零件進行維修。如此可確保維持產品的安全性。
11. 除使用和注意事項說明中的指示外，請勿改裝或嘗試維修器具或電池組。

電池組的重要安全須知

1. 使用電池組之前，請閱讀（1）充電器、（2）電池和（3）使用電池的產品上的所有指示說明和注意標識。

2. 請勿拆解或改裝電池組。以免引發火災、過熱或爆炸。
3. 如果工具運行時間極短，請立即停止使用。否則可能會導致過熱、起火甚至爆炸。
4. 如果電解液進入眼睛，請立即用清水沖洗並就醫。這種情況可能會導致失明。
5. 請勿短接電池組：
 - (1) 請勿用任何導電材料觸碰電池端子。
 - (2) 避免將電池組與釘子、硬幣等金屬物品存放在同一容器中。
 - (3) 請勿將電池組置於水中或使其淋雨。電池短路會產生較大的電流、導致過熱並可能引起起火甚至擊穿。
6. 請勿在溫度可能達到或超過 50 °C (122 °F) 的場所存放或使用器具和電池組。
7. 請勿焚燒電池組，即使其已嚴重損壞或徹底磨損。電池組會在火中爆炸。
8. 請勿釘牢、切割、輾壓、丟擲、摔落電池組，或使電池組撞擊硬物。這類行為可能會引發火災、過熱或爆炸。
9. 請勿使用損壞的電池。
10. 本工具附帶的鋰離子電池需符合危險品法規要求。
第三方或轉運代理在進行商業運輸時，應遵循包裝和標識方面的特殊要求。有關運輸項目的準備作業，諮詢危險品方面的專業人士。同時，請遵守可能更詳盡的國家法規。
請使用膠帶保護且勿遮掩表面的聯絡資訊，並牢固封裝電池，使電池在包裝內不可動。
11. 棄置電池組時，請將其從器具取出，並棄置於安全場所。請遵循當地法規處理廢棄電池。
12. 電池僅可用於 **Makita**（牧田）規定產品。將電池裝入非相容產品中可能會導致起火、過熱、爆炸或電解液滲漏情形。
13. 如果長時間不使用本器具，必須從器具中取出電池。
14. 使用期間和之後，電池組可能會發燙，因而造成燙傷或低溫灼傷。處理發燙的電池組時，請多加小心。
15. 使用後請勿立即觸碰器具的端子，因為端子溫度極高，足以造成燙傷。
16. 請勿讓碎屑或塵土卡在電池組的端子、孔洞和溝槽。以免造成器具或電池組性能下降或故障。

17. 除非器具支援在高電壓電氣線路附近使用，否則請勿在高電壓電氣線路附近使用電池組。以免造成器具或電池組故障或損壞。
18. 將電池置於兒童無法觸及之處。

妥善保存這些手冊。

⚠️小心：請僅使用原裝 Makita（牧田）電池。使用非原裝 Makita（牧田）電池或經過改裝的電池可能會導致電池爆炸，從而造成火災、人身傷害或物品受損。同時也會導致 Makita（牧田）器具和充電器的 Makita（牧田）保固服務失效。

保持電池最大使用壽命的提示

1. 要在電池組完全放電前對其充電。當發現器具動力不足時，一定要停止使用器具並對電池組進行充電。
2. 切勿對已經充滿的電池組再次充電。過度充電會縮短電池的使用壽命。
3. 要在室溫為 10°C – 40°C 的條件下對電池組充電。請在充電前使處於發熱狀態的電池組冷卻。
4. 不使用電池組時，請將其從器具或充電器取出。
5. 如果電池組長時間（超過六個月）未使用，請給其充電。

部件說明

水壺

► 圖片1

1	壺嘴	2	上蓋
3	倒水鎖定按鈕	4	開蓋按鈕
5	把手	6	最高水位線
7	水量刻度	8	電源接頭 (底部)
9	溫度感應器	-	-

電源座

► 圖片2

10	手提把手	11	電源接頭
12	電源開關	13	電池組
14	溫度感應器	15	接地感應元件

功能描述

⚠️小心：調整或檢查器具功能之前，請務必關閉器具電源開關並取下電池組。

安裝或拆卸電池組

⚠️小心：安裝或拆卸電池組前，請務必先關閉器具電源開關。

⚠️小心：安裝或拆卸電池組時，請握緊器具和電池組。若未握緊，器具和電池組可能會從手中滑落，進而導致器具和電池組損壞及人員受傷。

若要拆卸電池組，請在滑動電池組前方按鈕的同時將其從器具中抽出。

安裝電池組時，將電池組舌片對準電池倉槽溝，將其滑入。將其插到底直至聽到喀嗒聲鎖定到位時為止。如果您尚能看見按鈕上側的紅色指示器，則說明還未完全鎖定。

► **圖片3:** 1. 紅色指示器 2. 按鈕 3. 電池組

⚠️小心：務必將電池組完全插入，直至看不見紅色指示器為止。否則其可能會意外從工具中脫落出來從而造成自身或他人受傷。







⚠️小心：請勿過度用力安裝電池組。如果電池組滑動不平滑，可能是插入不當。

注：最多可安裝兩個電池組，不過本器具運作時只會用到一個電池組。

顯示電池的剩餘電量

按下電池組上的檢查按鈕顯示剩餘電池電量。指示燈將亮起數秒。

► 圖片4: 1. 指示燈 2. 檢查按鈕

指示燈			剩餘電量
亮起	關閉	閃爍	
			75%至100%
			50%至75%
			25%至50%
			0%至25%
			請對電池進行充電。
			電池可能存在故障。

注：根據使用條件和環境溫度，指示電量可能於實際電量有稍許不同。

注：電池保護系統運作時，第一個(最左側)指示燈將閃爍。

器具／電池保護系統

本器具及電池配備保護系統。此系統可自動切斷馬達電源，以延長器具和電池使用壽命。若本器具或電池出現下列任一情況，器具將會自動停止運作。

- 過載保護：以導致器具或電池產生異常高電流的方式操作時，器具會自動停止運作且不會發出任何指示。在此情況下，請關閉器具電源，並停止會導致器具過載的操作方式。接著再打開器具電源，重新啟動器具。
- 過熱保護：器具或電池過熱時，將自動停止運作。請等待器具冷卻後再重新開啟。
- 過放電保護：電池電量變低時，本器具將自動停止運作。如果即使打開開關，本器具仍不運轉，請取下器具電池組並進行充電。

其他原因保護

保護系統也設計用於防止可能損壞器具的其他原因，並可讓器具自動停止運轉。當器具暫時停止或停止運作時，請執行所有下列步驟以解決原因。

1. 關閉器具電源並重新開啟，以重新啟動。
2. 對電池進行充電，或更換為已充電的電池。
3. 等待器具和電池冷卻。

如果恢復保護系統運作後，情況沒有任何改善，請洽詢當地 Makita（牧田）維修服務中心。

請透過電線連接式電源使用器具

使用電線連接式電源前，請閱讀其上方的指示和注意標識。

警告： 透過電線連接式電源使用器具時，請將電線連接式電源置於穩定表面。本器具用於靜止位置。使用背負於背上的電線連接式電源可能會造成掉落意外。

操作

準備

初次使用本器具時，或長時間存放後，請執行以下步驟。

1. 取下器具上的所有包材。
2. 清潔水壺及濾網內部。上面可能會有灰塵等髒汙。

清潔方式請參閱「保養」章節。

煮沸開水

小心： 僅可用於煮沸開水。請勿煮沸開水以外的物質。

小心： 請勿將器具放置於不穩、人員頻繁走動，或兒童可觸及的位置。否則，器具可能會意外傾倒，並造成人員受傷。

小心： 關閉上蓋時，請將上蓋穩固壓緊，然後將倒水鎖定按鈕置於鎖定位置。否則，可能會在掉落意外發生時造成燙傷。

1. 按壓兩個開蓋按鈕同時開啟上蓋。
2. 將所需的溫水量倒入水壺。然後關閉上蓋。

小心：確認倒水鎖定按鈕位於鎖定位置。否則，沸水可能會意外濺出並造成燙傷。

小心：加水時，請勿超過最高水位線。否則，沸水可能會噴出並造成燙傷。

注意：避免乾燒，請勿在無水的情況下開啟本器具。否則，可能會導致變色或故障。

► 圖片5

3. 將水壺放置於電源座上。

► 圖片6

4. 按下電源開關。

電源開關會亮橙色燈，並發出單一嗶聲，然後開始煮沸。

► 圖片7: 1. 電源開關

小心：請務必關閉蓋子。否則可能有大量蒸氣排出，並導致燙傷。

小心：確認倒水鎖定按鈕位於鎖定位置。否則可能有大量蒸氣排出，並導致燙傷。

小心：請勿觸碰蒸氣。有燙傷風險。

► 圖片8

小心：煮沸時或煮沸一段時間後，請勿觸摸  標示周圍與圖中的金屬部位。有燙傷風險。

► 圖片9: 1. 金屬部位溫度可能相當高

附註：若在煮沸操作後立即按下電源開關，器具可能會因高溫保護而不會運作。在此情況下，請先使器具冷卻，然後再次按下電源開關。

煮沸完成後，器具會自動關閉，並發出數秒嗶聲。

附註：若在煮沸時將水壺或電源座拿起，器具會停止煮沸，且電源開關會閃爍橙色燈。
— 若在電源開關閃爍時將水壺或電源座放回，器具會自動重新開始煮沸。
— 將水壺或電源座拿起數秒後，器具會關閉電源。

附註：電池電量在煮沸期間變低時，器具將會關閉，且電源開關會閃爍紅色燈數秒，並發出三次嗶聲。

附註：如果您在所有電池電量偏低時啟動器具，器具會發出一聲嗶聲並在數秒內關閉。

5. 握住電源座的手提把手，同時將水壺拿起。

► 圖片10

6. 將水倒出。

小心：倒出沸水時，請小心不要遭燙傷。

為避免水意外倒出，其配備倒水鎖定按鈕。按下倒水鎖定按鈕即可倒水。

► 圖片11

搬動

警告：加熱開水或水壺內有沸水時，請勿搬動水壺及電源座。否則，可能會在掉落意外發生時造成燙傷。

搬動本器具時，請握住手提把手。

保養

警告：所有部件皆應於授權服務中心進行更換。

小心：嘗試執行檢查或保養作業前，請務必關閉器具電源開關、拔除插頭並取下電池組。

小心：倒出沸水後，請勿立即觸碰水壺。請等候至水壺完全冷卻為止。否則，可能會導致燙傷。

小心：在準備進行檢查或保養之前，請確認水壺內為空。否則可能會發生意外事故。

► 圖片12

注意：切勿使用汽油、苯、稀釋劑、酒精或類似物品清潔工具。否則可能會導致工具變色、變形或出現裂縫。

注意：請勿使用洗碗機、烘碗機或吹風機。

注意：請勿使用拋光粉、漂白劑、清潔劑、鋼絲刷、化學硬毛刷等物品。

注意：請勿清洗水壺及電源座。請勿將電源接頭弄濕。

► 圖片13

為了保證產品的安全與可靠性，任何維修或其他維修保養工作需由Makita (牧田) 授權的或工廠維修服務中心來進行。務必使用Makita (牧田) 的更換部件。

清潔

器具外部

器具冷卻後，請使用乾淨的布清潔器具外部。若器具非常髒，請使用沾取肥皂水的布。然後用乾布將水擦除。

► 圖片14

水壺內部

如圖所示，將上蓋從水壺拉出以將其取下。

► 圖片15

使用清水徹底沖洗，然後使內部乾燥。

濾網

如圖所示，將濾網從上蓋拉出以將其取下。清洗濾網，然後使其乾燥。

► 圖片16: 1. 濾網

安裝濾網及上蓋時，請按拆卸時的相反步驟進行。

清除水壺內的水垢

本器具經使用後，內部會堆積水垢。水垢會使沸騰效果降低。若水垢明顯增加，請使用檸檬酸清潔水壺內部。

1. 開啟上蓋，然後將濾網從上蓋取下。
2. 將水倒入至水壺中的最高水位線。
3. 在水中加入市售的檸檬酸 40 g (1.4 oz)，並進行攪拌。然後關閉上蓋。
4. 將水壺放置於電源座上。
5. 按下電源開關。
6. 煮沸完成後，將水壺靜置約 1 小時。
7. 將水倒出，並使用清水沖洗水壺內部。
8. 若嚐到或聞到檸檬酸的味道，請將水煮沸再倒掉。

若髒汙難以清除，請重複步驟 2 至 7。

9. 使水壺乾燥，並將濾網裝回蓋上。

存放

為避免起火或燃燒，存放前請待器具完全冷卻。請勿將已放電電池長期存放，否則使用壽命將會縮短。

故障排除

請求維修之前，請先自行檢查。如果您發現本手冊中未作說明的问题，請勿試圖拆解機器。應詢問 Makita（牧田）授權的維修服務中心，請務必使用 Makita（牧田）的更換部件進行維修。

症狀	可能起因	糾正措施
無法運作。	電池組安裝不當。	按照本說明書所述安裝電池組。
	電池組電力耗盡。	對電池組進行充電。
開啟器具後不久，器具便發出嗶聲並關閉。	因煮沸後立即按下電源開關，溫度感應器偵測到高溫。	將器具關閉並靜置數分鐘，使器具冷卻。
開啟器具後不久，電源開關閃爍橙色燈，且器具關閉。	溫度感應器端子髒汙。	使用乾布將溫度感應器上的髒汙擦除。
	電源座傾斜或置於不平穩的表面。	將器具放置於穩定、水平且平坦的表面。
煮沸操作未完成，但器具仍和煮沸完成時一樣，發出嗶聲數秒後關閉。	溫度感應器端子髒汙。	使用乾布將溫度感應器上的髒汙擦除。
	由於有灰塵或類似物卡在水壺與電源座之間，水壺未正確置於電源座上。	移除水壺底部或電源座上的任何灰塵。
電源開關不停閃爍紅色燈。（電源開關約在 10 分鐘後關閉。）	水壺及／或電源座上的電源接頭髒汙。	取出電池，並使用乾布將電源接頭上的髒汙擦除。
沸水濺出。	裝水超過最高水位線。	將水量降至最高水位線以下。
	水壺內加入水以外的物質。	請勿煮沸水以外的任何物質。
沸水有氣味。	自來水中的氯可能會有氣味。	
	剛開封時的樹脂氣味會隨時間消失。	
電源座上有水滴落。	因沸水水汽，器具上可能會出現凝結。	
水壺傾斜時，沸水漏出。	壺嘴上有開口。即使開蓋按鈕位於鎖定位置，水仍會在水壺傾斜時漏出。	

選購附件

⚠️小心：這類配件或組件為本說明手冊中所列的 **Makita（牧田）** 器具專用。如使用其他廠牌配件或組件，可能會發生人員受傷的危險。僅可將選購配件或組件用於規定目的。

如您需要瞭解更多關於這些選購附件的信息，請諮詢當地的 **Makita（牧田）** 維修服務中心。

- **Makita（牧田）** 原裝電池和 **Makita（牧田）** 授權充電器

注：本列表中的一些部件可能作為標準配件包含於工具包裝內。規格可能因銷往國家之不同而異。

台灣RoHS限用物質含有量標示
請掃描右方QR Code或參考下列網址：
<https://makita.com.tw/rohs/>



生產製造商名稱：**Makita Corporation**

進口商名稱：台灣牧田股份有限公司

電話：02-8601-9898

傳真機：02-8601-2266

地址：新北市 24459 林口區文化三路二段 798 號

پیش از درخواست تعمیرات، لطفاً ابتدا بازبینی های خود را انجام دهید. اگر مشکلی یافتید که در این راهنما درباره آن توضیح داده نشده است، سعی نکنید دستگاه را از هم باز کنید. در عوض، از مراکز خدمات مجاز ماکیتا بخواهید که کارهای لازم را برای شما انجام دهند، و همیشه از قطعات جایگزین اصل ماکیتا تا تعمیرات استفاده کنید.

نشانه	علت احتمالی	راه حل
کار نکردن.	کارتریج های باتری درست نصب نشده اند.	کارتریج های باتری را مطابق با توضیحات ذکر شده در این راهنما نصب کنید.
	کارتریج های باتری تخلیه شده اند.	کارتریج های باتری را شارژ کنید.
دستگاه کمی بعد از اینکه دستگاه را روشن می کنید یا صدای بیپ خاموش می شود.	کلید روشن خاموش درست بعد از جوشاندن فشار داده شده است، به همین دلیل سنسور دما تشخیص دمای بالا می دهد.	دستگاه را برای چند دقیقه رها کنید تا دستگاه خنک شود.
کمی بعد از روشن کردن دستگاه، کلید روشن خاموش به رنگ نارنجی چشمک زده و دستگاه خاموش می شود.	پایانه سنسور دما کثیف است.	آلودگی های روی سنسور دما را با یک پارچه خشک تمیز کنید.
	پایه تغذیه توان کج است یا روی سطحی نامتعادل قرار دارد.	دستگاه را روی سطحی متعادل، بدون شیب و تخت قرار دهید.
با وجود اینکه کار جوشیدن به پایان نرسیده، دستگاه درست مانند زمانی که جوشیدن به اتمام رسیده ظرف چند ثانیه از صدای بیپ خاموش می شود.	پایانه سنسور دما کثیف است.	آلودگی های روی سنسور دما را با یک پارچه خشک تمیز کنید.
	چون گرد و غبار یا ذرات مشابه بین کتری و پایه تغذیه توان گیر کرده اند کتری درست روی پایه تغذیه توان قرار نمی گیرد.	هرگونه گرد و غبار زیر کتری یا روی پایه تغذیه توان را پاک کنید.
چشمک زدن کلید روشن خاموش به رنگ قرمز متوقف نمی شود. (و کلید روشن خاموش حدود 10 دقیقه بعد از آن خاموش می شود).	نقطه اتصال تغذیه توان روی کتری و/یا پایه تغذیه توان کثیف است.	باتری را برداشته و آلودگی های روی نقطه اتصال تغذیه توان را با یک دستمال خشک پاک کنید.
آب جوش بیرون می ریزد.	بیشتر از خط حداکثر آب پر کرده اید.	آب را تا زیر خط حداکثر کم کنید.
	چیزی بجز آب در کتری ریخته اید.	هیچ چیزی بجز آب نجوشانید.
بوی آب جوش می آید.	کلر آب شیر ممکن است تولید بو کند.	
	بوی رزین به مرور زمان بعد از باز کردن بسته از بین خواهد رفت.	
فطرات آب روی پایه تغذیه توان.	بخاطر بخار آب جوش، میعان شبنم روی دستگاه رخ می دهد.	
وقتی کتری کج می شود آب جوش نشت می کند.	روی دهانه یک باز شدگی هست. حتی اگر کلید باز کردن درپوش در وضعیت قفل باشد، اگر کتری را کج کنید آب نشت خواهد کرد.	

لوازم جانبی اختیاری

احتیاط: این وسایل جانبی یا متعلقات برای استفاده با دستگاه ماکیتای شرح داده شده در این دفترچه راهنما مناسب هستند. استفاده از هرگونه لوازم جانبی یا ضامن متفرقه، خطر بروز جراحت را برای افراد به دنبال خواهد داشت. لوازم جانبی یا ضامن را فقط برای کاربرد تعیین شده آنها استفاده کنید.

اگر درباره هر یک از این لوازم جانبی به اطلاعات بیشتری نیاز داشتید، با مرکز محلی خدمات ماکیتا تماس بگیرید.

- باتری اصل ماکیتا و شارژر مجاز ماکیتا

توجه: برخی از اقلام فهرست ممکن است بعنوان وسایل و متعلقات استاندارد در بسته ابزار قرار داده شده باشند. اینها ممکن است بر حسب کشور محل عرضه محصول متفاوت باشند.

تمیز کردن

بیرون دستگاه

بعد از اینکه دستگاه خنک شد، بیرون دستگاه را با استفاده از پارچه های تمیز پاک کنید.

اگر دستگاه خیلی کثیف است، از یک پارچه نمدار آغشته به آب صابون استفاده نمایید. سپس آب را با یک پارچه خشک پاک کنید.

شکل 14

داخل کتری

درپوش را همانطور که در شکل نشان داده شده است با کشیدن از روی کتری جدا کنید.

شکل 15

خوب آب کشیده و سپس داخل آنرا خشک کنید.

فیلتر

فیلتر را همانطور که در شکل نشان داده شده است با کشیدن از روی درپوش جدا کنید.

فیلتر را شسته و سپس خشک کنید.

شکل 16: 1. فیلتر

برای نصب فیلتر و درپوش مراحل برداشتن را به ترتیب عکس انجام دهید.

پاک کردن رسوبات داخل کتری

بر اثر استفاده از دستگاه، رسوبات آب در داخل کتری جمع می شوند. رسوبات آب از راندمان جوشاندن می کاهند. اگر رسوبات آب مشهود بودند، داخل کتری را با اسید سیتریک پاک کنید.

1. درپوش را باز کرده و فیلتر را از درپوش جدا کنید.

2. تا خط حداکثر آب داخل کتری بریزید.

3. به اندازه 40 g (1.4 oz) اسید سیتریک از انواع موجود در بازار داخل آب ریخته و هم بزنید. سپس درپوش را ببندید.

4. کتری را روی پایه تغذیه توان قرار دهید.

5. کلید روشن خاموش را فشار دهید.

6. کتری را پس از اتمام جوشش تا 1 ساعت رها کنید.

7. آب را خالی کرده و داخل کتری را آب بکشید.

8. اگر بو یا طعم اسید سیتریک را احساس کردید، فقط آب جوشانده و تخلیه کنید.

اگر زودن آلودگی دشوار است، مراحل 2 تا 7 را تکرار کنید.

9. کتری را خشک کرده و فیلتر را روی درپوش نصب کنید.

قرار دادن در محل نگهداری

برای جلوگیری از آتش سوزی یا سوختگی، قبل از اینکه دستگاه را در محل نگهداری بگذارید اجازه دهید کاملاً خنک شود. باتری تخلیه شده را برای مدت خیلی طولانی در محل نگهداری رها نکنید چون عمر مفید آن کاهش خواهد یافت.

توجه: هنگامی که کتری یا پایه تغذیه توان را در حین جوشاندن بلند می کنید، دستگاه جوشاندن را متوقف کرده و کلید روشن خاموش به رنگ نارنجی چشمک خواهد زد.

— اگر در حالی که کلید روشن خاموش چشمک می زند کتری یا پایه تغذیه توان را برگردانید، دستگاه بطور خودکار جوشاندن را از نو آغاز می کند.

— چند ثانیه بعد از اینکه کتری یا پایه تغذیه توان را برداشتید، دستگاه خاموش می شود.

توجه: هنگامی که ظرفیت باتری در حین جوشاندن کم می شود، دستگاه خاموش شده و کلید روشن خاموش برای چند ثانیه همراه با سه صدای بیپ به رنگ قرمز چشمک خواهد زد.

توجه: اگر دستگاه را زمانی روشن کنید که تمام باتری ها ظرفیت پائینی دارند، دستگاه ظرف چند ثانیه با یک صدای تک بیپ خاموش می شود.

5. در حالیکه دسته حمل پایه تغذیه توان را گرفته اید، کتری را بلند کنید. **شکل 10**

6. آب را بریزید.

احتیاط: موقع ریختن آب جوش باید مواظب باشید نسوزید.

برای جلوگیری از تخلیه اتفاقی آب، یک کلید قفل تخلیه تعبیه شده است. کلید قفل تخلیه را برای ریختن آب فشار دهید.

شکل 11

حمل

تذکر: کتری را با پایه تغذیه توان در حین گرم کردن آب یا با آب جوش در کتری حمل نکنید. در غیر اینصورت امکان دارد موقع بروز حادثه افتادن، جراثیم سوختگی رخ دهد.

هنگام حمل دستگاه باید دسته حمل را بگیرید.

نگهداری

تذکر: تعویض تمام قطعات باید توسط یک مرکز خدمات مجاز انجام شود.

احتیاط: همیشه پیش از بازدید دستگاه یا انجام هرگونه کار نگهداری، آن را خاموش کرده، از برق کشیده و کارتریج باتری را بردارید.

احتیاط: به کتری درست بعد از تخلیه آب جوش دست نزنید. صبر کنید تا کتری کاملاً خنک شود. در غیر اینصورت امکان بروز جراحت سوختگی وجود خواهد داشت.

احتیاط: پیش از بازدید یا امور نگهداری باید اطمینان حاصل کنید که کتری خالی باشد. در غیر اینصورت ممکن است حوادث رخ دهند.

شکل 12

تذکر: هرگز از بنزین، بنزن، تینر، الکل و مواد مشابه استفاده نکنید. امکان تغییر رنگ، تغییر شکل و یا ترک خوردگی وجود خواهد داشت.

تذکر: از ماشین ظرفشویی، خشک کن ظروف یا ششوار استفاده نکنید.

تذکر: از پودر پولیش، سفیدکننده، تمیزکننده، برس ساییدن فلزات، برس ساییدن شیمیایی و غیره استفاده نکنید.

تذکر: کتری و پایه تغذیه توان را نشویید. نقطه اتصال تغذیه توان را خیس نکنید.

شکل 13

به منظور حفظ ایمنی و اطمینان پذیری دستگاه، تعمیرات، کارهای نگهداری و یا تنظیمات باید توسط مراکز خدمات مجاز ماکیتا یا مراکز خدمات کارخانه و فقط با استفاده از قطعات یدکی اصل ماکیتا انجام شوند.

جوشاندن آب

احتیاط: فقط آب جوشانید. هیچ چیزی بجز آب نجوشانید.

احتیاط: دستگاه را روی سطوح نامتعادل، جایی که افراد اغلب رد می شوند، یا جایی که دست کودکان به آن می رسد قرار ندهید. در غیراینصورت امکان دارد دستگاه بر حسب اتفاق افتاده و باعث جراحت شود.

احتیاط: هنگام بستن درپوش، درپوش را محکم فشار داده و کلید قفل تخلیه را در وضعیت قفل قرار دهید. در غیراینصورت امکان دارد موقع بروز حادثه افتادن، جراحت سوختگی رخ دهد.

1. درحالیکه هر دو کلید باز کردن درپوش را فشار داده اید درپوش را باز کنید.
2. مقدار دلخواه آب تازه ولرم در کتری بریزید. سپس درپوش را ببندید.

احتیاط: اطمینان حاصل کنید که کلید قفل تخلیه در وضعیت قفل باشد. در غیراینصورت آب جوشیده ممکن است بطور ناخواسته بیرون ریخته و باعث جراحت سوختگی شود.

احتیاط: آب را از خط حداکثر بیشتر پر نکنید. در غیراینصورت امکان دارد آب جوش بیرون ریخته و باعث جراحت شود.

تذکر: از سوختن بدون آب جلوگیری کنید، دستگاه را بدون آب روشن نکنید. در غیراینصورت تغییر رنگ یا اشکالات کاری رخ خواهند داد.

◀ شکل 5

3. کتری را روی پایه تغذیه توان قرار دهید.

◀ شکل 6

4. کلید روشن خاموش را فشار دهید.

کلید روشن خاموش با یک صدای بیپ به رنگ نارنجی روشن شده و سپس جوشاندن شروع می شود.

◀ شکل 7: 1. کلید روشن خاموش

احتیاط: مطمئن شوید که درپوش بسته باشد. در غیراینصورت حجم بزرگی از بخار ممکن است تخلیه شده و امکان بروز جراحت سوختگی وجود دارد.

احتیاط: اطمینان حاصل کنید که کلید قفل تخلیه در وضعیت قفل باشد. در غیراینصورت حجم بزرگی از بخار ممکن است تخلیه شده و امکان بروز جراحت سوختگی وجود دارد.

احتیاط: به بخار دست نزنید. خطر جراحت سوختگی.

◀ شکل 8

احتیاط: اطراف علامت و قسمت فلزی موجود در شکل را در طول جوشاندن یا کمی بعد از جوشاندن لمس نکنید. خطر جراحت سوختگی.

◀ شکل 9: 1. قسمت فلزی می تواند فوق العاده داغ باشد

توجه: اگر کلید روشن خاموش را درست بعد از عملیات جوشاندن فشار دهید، امکان دارد دستگاه به دلیل مکانیسم محافظت در برابر دمای بالا کار نکند. در این حالت باید بگذارید دستگاه خنک شده و سپس دوباره کلید روشن خاموش را فشار دهید.

هنگامی که جوشاندن به پایان رسید، دستگاه با چند ثانیه صدای بیپ بطور خودکار خاموش می شود.

توجه: بسته به شرایط استفاده و دمای محیطی، این امکان وجود دارد که مقادیر نشان داده شده با ظرفیت واقعی کمی متفاوت باشند.

توجه: هنگامی که سیستم محافظت باتری کار بکند، چراغ نشانگر اول (منتهی الیه سمت چپ) چشمک خواهد زد.

سیستم محافظت دستگاه / باتری

دستگاه و باتری مجهز به یک سیستم محافظت هستند. این سیستم به منظور پیشتر کردن عمر دستگاه و باتری، توان ورودی به موتور را بطور خودکار قطع می کند. اگر دستگاه و یا باتری در یکی از شرایط زیر قرار بگیرد، کارکرد دستگاه بطور خودکار متوقف خواهد شد.

- محافظت در برابر اضافه بار: اگر به گونه ای با دستگاه یا باتری کار شود که بیش از حد و غیر عادی جریان بکشد، دستگاه بدون هیچگونه اعلام و نشانه ای بطور خودکار متوقف خواهد شد. در این حالت، دستگاه را خاموش کرده و کاری که باعث وارد آمدن اضافه بار به دستگاه شده است را متوقف نمایید. سپس برای شروع دوباره دستگاه را روشن کنید.
- محافظت در برابر گرم شدن بیش از حد: اگر دستگاه یا باتری بیش از حد گرم شوند، دستگاه بطور خودکار متوقف خواهد شد. پیش از روشن کردن دوباره دستگاه، اجازه دهید خنک شود.
- محافظت در برابر تخلیه بیش از حد: اگر ظرفیت باتری کم شود، دستگاه بطور خودکار متوقف خواهد شد. اگر دستگاه حتی موقعی که کلیدهای آنرا بکار می برید کار نمی کند، کارتریج باتری را از دستگاه جدا کرده و آنرا شارژ کنید.

محافظت در برابر سایر دلایل

سیستم محافظت همچنین برای سایر دلایلی هم طراحی شده است که می توانند به دستگاه آسیب برسانند و به دستگاه امکان می دهد که بطور خودکار متوقف شود. اگر دستگاه دچار وقفه موقت یا قطع کار شده است، تمام مراحل زیر را برای رفع دلایل دنبال کنید.

1. دستگاه را خاموش کنید، سپس آنرا دوباره روشن کنید تا از نوره اندازی شود.
2. باتری(ها) را شارژ کنید یا با باتری(های) شارژ شده تعویض کنید.
3. اجازه دهید دستگاه و باتری(ها) خنک شوند.

اگر با بازایی سیستم محافظت پیبودی حاصل نشد باید سپس با مرکز خدمات محلی مایکنتا تماس بگیرید.

استفاده از ابزار یا منبع تغذیه متصل سیمی

پیش از اینکه از منبع تغذیه متصل سیمی استفاده کنید، دستورالعمل ها و علائم هشداردهنده روی آن را مطالعه نمایید.

هشدار: در صورت استفاده از دستگاه با منبع تغذیه متصل سیمی، منبع تغذیه متصل سیمی را روی سطحی متعادل قرار دهید. این دستگاه در وضعیت ایستا استفاده می شود. استفاده کردن از منبع تغذیه متصل سیمی که روی پشت خود حمل می کنید می تواند باعث حادثه افتادن شود.

طرز کار با دستگاه

آماده سازی

هنگام استفاده از دستگاه برای نخستین بار، یا بعد از مدت طولانی قرار داشتن در محل نگهداری باید مراحل زیر را دنبال کنید.

1. تمام مواد بسته بندی را از دستگاه جدا کنید.
2. داخل کتری و فیلتر را تمیز کنید. امکان دارد آلودگی هایی مانند گرد و خاک روی آنها باشد.
3. برای آگاهی از نحوه تمیز کردن به بخش «نگهداری» رجوع کنید.

تشریح عملکرد دستگاه

14. کارتریج باتری ممکن است در طول استفاده و بعد از آن گرم باشد و باعث سوختگی یا سوختگی های دما پایین شود. موقع دست زدن به کارتریج های باتری داغ توجه داشته باشید.
15. درست بعد از استفاده نباید به پایانه دستگاه دست بزنید چون می تواند آفتدار داغ باشد که باعث سوختگی شود.
16. اجازه ندهید تراشه ها، گرد و غبار یا خاک در پایانه ها، سوراخ ها و شیارهای کارتریج باتری جمع شوند. این امر می تواند باعث افت عملکرد یا خرابی دستگاه یا کارتریج باتری شود.
17. از کارتریج باتری در نزدیکی خطوط برق فشار قوی استفاده نکنید مگر اینکه دستگاه قابلیت استفاده در مجاورت خطوط برق فشار قوی را داشته باشد. این امر می تواند باعث بروز اشکالات کاری یا خرابی دستگاه یا کارتریج باتری شود.
18. باتری را از دسترس کودکان خارج سازید.

این راهنمایی ها را نگهداری کنید.

⚠ احتیاط: فقط از باتری های اصل ماکیتا استفاده کنید. استفاده کردن

از باتری های غیر اصل ماکیتا، یا باتری هانی که دستکاری شده اند می تواند باعث تریکین باتری و ایجاد آتش سوزی، جراثیم شخصی و خسارت شود. همچنین گارانتی ماکیتا را برای دستگاه و شارژر ماکیتا باطل خواهد کرد.

نکاتی برای به حداکثر رساندن عمر باتری

1. کارتریج باتری را پیش از اینکه کاملاً تخلیه شود شارژ کنید. اگر متوجه افت توان دستگاه شدید، همیشه باید کار با دستگاه را متوقف کرده و کارتریج باتری را شارژ کنید.
2. هرگز یک کارتریج باتری را که شارژ کامل دارد دوباره شارژ نکنید. شارژ بیش از حد عمر مفید باتری را کاهش می دهد.
3. کارتریج باتری را در دمای اتاق بین 10 تا 40 درجه سانتیگراد (50 تا 104 درجه فارنهایت) شارژ کنید. اگر کارتریج باتری داغ است ابتدا بگذارید خنک شود بعد آنرا شارژ کنید.
4. هنگامی که از کارتریج باتری استفاده نمی کنید، آنرا از دستگاه یا شارژر خارج کنید.
5. اگر از کارتریج باتری برای مدت طولانی استفاده نمی کنید (بیشتر از شش ماه) آنرا شارژ کنید.

⚠ احتیاط: پیش از تنظیم کردن دستگاه با بررسی قابلیت های مختلف آن باید دقت کنید که همیشه دستگاه را خاموش کرده و کارتریج باتری آنرا جدا کرده باشید.

قرار دادن یا برداشتن کارتریج باتری

⚠ احتیاط: همیشه پیش از قرار دادن یا برداشتن کارتریج باتری باید دستگاه را خاموش کنید.

⚠ احتیاط: هنگام قرار دادن یا برداشتن کارتریج باتری، دستگاه و کارتریج باتری را محکم نگه دارید. محکم نگرفتن دستگاه و کارتریج باتری باعث می شود از دست شما بیافتند و در نتیجه با صدمه دیدن دستگاه و کارتریج باتری و جراثیم شخصی روبرو خواهید شد.

برای برداشتن کارتریج باتری، در حالی که دکمه جلوی کارتریج را کشیده اید آنرا از دستگاه بیرون بکشید.

برای قرار دادن کارتریج باتری، زبانه روی کارتریج باتری را با شیار جایگاه آن هماهنگ کرده و در جای خود بگذارید. آنرا تا انتها وارد کنید تا با یک صدای کلیک خفیف در جای خود قفل شود. اگر نشانگر قرمز بالای کلید را می بینید بدین معنی است که بطور کامل قفل نشده است.

◀ شکل 3: 1. نشانگر قرمز 2. دکمه 3. کارتریج باتری

⚠ احتیاط: همیشه کارتریج باتری را بطور کامل قرار دهید تا نشانگر قرمز دیگر دیده نشود. چون در غیر اینصورت امکان دارد که تصادفاً از ابزار جدا شده و بیفتد و شما یا اطرافیان شما را مجروح کند.

⚠ احتیاط: کارتریج باتری را با توسل به زور قرار ندهید. اگر کارتریج باتری براحتی در جای خود قرار نمی گیرد، روش قرار دادن صحیح نیست.

توجه: اگرچه دستگاه برای کار خود فقط از یک کارتریج باتری استفاده می کند اما تا دو کارتریج باتری می توان نصب کرد.

نمایش ظرفیت باقیمانده باتری

برای اینکه ظرفیت باقیمانده باتری نمایش داده شود، دکمه بررسی روی کارتریج باتری را فشار دهید. چراغ های نشانگر برای چند ثانیه روشن خواهند شد.

◀ شکل 4: 1. چراغ های نشانگر 2. دکمه بررسی

ظرفیت باقیمانده	چراغ های نشانگر			
	چشمکزن	خاموش	روشن	
75% تا 100%	■	■	■	■
50% تا 75%	■	■	■	□
25% تا 50%	■	■	□	□
0% تا 25%	■	□	□	□
باتری را شارژ کنید.	■	□	□	□
باتری احتمالاً اشکال دارد.	■	■	□	□
		↑ ↓	□	□

معرفی اجزا و قطعات

کتری

◀ شکل 1

1	دانه	2	دربوش
3	کلید قفل تخلیه	4	کلید باز کردن دربوش
5	دسته	6	خط حداکثر
7	درجه بندی حجم آب	8	نقطه اتصال تغذیه توان (سمت زیر)
9	سنسور دما	-	-

پایه تغذیه توان

◀ شکل 2

10	دسته حمل	11	نقطه اتصال تغذیه توان
12	کلید روشن خاموش	13	کارتریج باتری
14	سنسور دما	15	المنت حساس به زمین

4. دستگاه را در نزدیکی منابع گرمایی (اجاق و غیره) استفاده نکنید.
5. از دستگاه در محل های مرطوب یا خیس استفاده نکرده یا آنرا در معرض باران قرار ندهید. در غیر اینصورت ممکن است آب وارد دستگاه شده و امکان بروز برق گرفتگی وجود دارد.
6. دستگاه را روی سطحی تخت و متعادل قرار دهید.
7. موقع جوشاندن نباید جلوی دهانه را ببوشانید. بخار امکان تخلیه نخواهد داشت و می تواند باعث بروز اشکالات کاری یا جراحت شود.
8. پیش از تمیز کردن دستگاه اجازه دهید خنک شود. در غیر اینصورت امکان بروز جراحت سوختگی وجود خواهد داشت.
9. دقت کنید دستگاهی که محتوی آب است را پایین نگذارید. قفل تخلیه نمی تواند آب بندی کامل ایجاد کند. حتی اگر قفل تخلیه را فعال کرده باشید ممکن است آب بریزد.
10. دستگاه را طوری قرار دهید که دیوارها یا میلمن در معرض بخار قرار نگیرند. در غیر اینصورت امکان تغییر رنگ، تغییر شکل و یا ترک خوردگی وجود خواهد داشت.

11. فقط آب جوشانید. هیچ چیزی بغیر از آب مانند شیر، چای، یا سوپ و غیره نجوشانید. در غیر اینصورت ممکن است محتویات بیرون ریخته و باعث جراحت شود، یا امکان دارد دستگاه کثیف شده یا اشکالات کاری رخ دهند.
12. هیچ چیزی بغیر از آب، مانند بطری یا فنجان و غیره در کتری قرار ندهید. در غیر اینصورت ممکن است آب بیرون ریخته و باعث جراحت شود، یا امکان دارد دستگاه کثیف شده یا اشکالات کاری رخ دهند.
13. درپوش را درست بعد از جوش باز نکنید. در غیر اینصورت امکان دارد آب جوش ریخته و باعث جراحت سوختگی شود.

⚠ هشدار: اجازه ندهید سطح آشنایی و یا راحتی شما با محصول (که پس از استفاده های مکرر پدید می آید) شما را از رعایت دقیق و همه جانبه قوانین ایمنی محصول مورد بحث باز بردارد. استفاده نادرست یا عدم رعایت قوانین ایمنی ذکر شده در این دفترچه راهنما می تواند به بروز جراحات های شخصی شدید منجر شود.

هشدارهای ایمنی برای دستگاه های باتری دار

1. استفاده و مراقبت از دستگاه های باتری دار
1. از شروع بکار ناخاسته جلوگیری کنید. قبل از وصل کردن به بسته باتری، بلند کردن یا حمل دستگاه باید همیشه دقت کنید که کلید در وضعیت خاموش باشد. اگر هنگام حمل، دستگاه در حالت فعال بوده یا انگشت شما روی کلید باشد، احتمال رخ دادن حادثه بسیار زیاد خواهد بود.
2. قبل از انجام هرگونه تنظیمات، عوض کردن متعلقات یا قرار دادن دستگاه در محل نگهداری باید بسته باتری را از دستگاه جدا کنید. رعایت این نکات پیشگیرانه ایمنی از روشن شدن ناخاسته و اتفاقی دستگاه جلوگیری خواهد کرد.
3. عمل شارژ را فقط با شارژری که سازنده معین کرده است انجام دهید. شارژری که برای یک نوع بسته باتری مناسب باشد می تواند در صورت استفاده با یک بسته باتری دیگر خطر آتش سوزی ایجاد نماید.
4. دستگاه ها را فقط با بسته های باتری تعیین شده اختصاصی آنها استفاده کنید. استفاده کردن از بسته های باتری دیگر می تواند به بروز خطر جراحت یا آتش سوزی منجر شود.
5. هنگامی که بسته باتری تحت استفاده نیست، آنرا از سایر اشیای فلزی مانند گیره کاغذ، سکه، کلید، میخ، پیچ یا سایر اشیای فلزی کوچک که می توانند باعث اتصال دو پایانه بهم شوند دور نگه دارید. اتصال کوتاه پایانه های باتری می تواند باعث سوختگی یا آتش سوزی شود.
6. در شرایط نامناسب، امکان دارد مایعی از باتری به بیرون تراوش کند؛ از تماس با آن احتراز کنید. اگر تصادفاً تماس حاصل شد، با آب بشویید. اگر این مایع با چشمان شما تماس پیدا کرد به پزشک نیز مراجعه کنید. مایعی که از باتری تراوش می کند می تواند باعث تحریک و یا سوختگی شود.
7. اگر دستگاه با بسته باتری آسیب دیده یا اصلاح شده اندر گز نباید از آنها استفاده کنید. باتری های آسیب دیده یا اصلاح یافته ممکن است عملکرد غیر قابل پیش بینی داشته باشند که منجر به آتش سوزی، انفجار یا بروز خطر جراحت خواهد شد.

8. بسته باتری یا دستگاه را در معرض آتش یا دمای خیلی زیاد قرار ندهید. قرار دادن در معرض آتش یا دمای بالای 130 درجه سانتیگراد می تواند موجب انفجار شود.
9. تمام دستورالعمل های شارژ کردن را رعایت کرده و بسته باتری یا دستگاه را در خارج از محدوده دمای مشخص شده در دستورالعمل ها شارژ نکنید. شارژ کردن به روش نادرست یا در دمای خارج از محدوده مشخص شده می تواند به باتری آسیب رسانده و خطر آتش سوزی را بالا ببرد.
10. کار سرویس را به تعمیرکاران واجد شرایط بسپارید و فقط از قطعات اصلی دکل استفاده کنید. توجه به این نکته تضمین کننده ایمنی دستگاه شماست.
11. سعی نکنید دستگاه یا بسته باتری را دستکاری یا تعمیر کنید مگر در مواردی که در دستورالعمل های استفاده و نگهداری ذکر شده است.

راهنمایی های مهم ایمنی برای کارتریج باتری

1. پیش از اینکه از کارتریج باتری استفاده کنید، کلیه دستورالعملها و علائم هشداردهنده درج شده روی (1) شارژر باتری، (2) باتری و (3) محصول استفاده کننده از باتری را مطالعه نمایید.
2. کارتریج باتری را باز نکرده یا دستکاری نکنید. این کار می تواند موجب آتش سوزی، گرمای بیش از حد یا انفجار شود.
3. اگر زمان کارکرد بیش از اندازه کوتاه شده است، فوراً کار را متوقف کنید. در این حالت خطر داغ شدن بیش از حد، سوختگی احتمالی و حتی انفجار وجود دارد.
4. اگر الکترولیت وارد چشم شما شد، با آب تمیز آنرا از چشم خود خارج کرده و فوراً به پزشک مراجعه نمایید. خطر از دست دادن بینایی وجود دارد.
5. کارتریج باتری را اتصال کوتاه نکنید:
 - (1) پایانه ها را با مواد هادی لمس نکنید.
 - (2) کارتریج باتری را نباید در کنار اشیای فلزی دیگر مانند میخ، سکه و غیره در یک جعبه یا قوطی کنار هم نگهداری کنید.
 - (3) کارتریج باتری را در معرض آب یا باران قرار ندهید.
6. اتصال کوتاه باتری می تواند باعث برقراری جریان قوی، گرم شدن بیش از حد، سوختگی احتمالی و حتی خرابی شود.
7. دستگاه و کارتریج باتری را نباید در مکانی که دمای آن به 50 درجه سانتیگراد (122 درجه فارنهایت) می رسد یا از آن بالاتر می رود نگهداری و استفاده کنید.
8. کارتریج باتری را تحت هیچ شرایطی حتی اگر به شدت آسیب دیده یا بطور کامل از رده خارج شده باشد، نوسوزانید. کارتریج باتری در آتش منفجر خواهد شد.
9. به کارتریج باتری میخ نزنید، آنرا نبرید، له نکنید، پرتاب نکرده و آنرا نیاندازید، یا با یک جسم سخت به کارتریج باتری ضربه وارد نکنید. این کارها می تواند موجب آتش سوزی، گرمای بیش از حد یا انفجار شود.
10. از یک باتری آسیب دیده استفاده نکنید.
11. باتری های یون-لیتیوم موجود مشمول الزامات قوانین کالاهای خطرناکی می باشند.
12. الزامات ویژه بسته بندی و برچسب زدن باید در حمل های تجاری، بعنوان مثال توسط طرف های ثالث و شرکت های حمل رعایت گردند. برای آشنایی و وسیله جهت حمل باید حتماً با یک متخصص مواد خطرناک مشورت کرد. در صورت وجود قوانین مشروح تر کشوری باید آنها را نیز رعایت کنید.
13. روی کنکاتک ها نوار چسبانده یا آنها را ببوشانید و باتری را طوری بسته بندی کنید که نتواند در بسته بندی به اطراف جابجا شود.
14. هنگام دور انداختن کارتریج باتری، آنرا از دستگاه خارج کرده و در مکانی امن دور بیندازید. قوانین و مقررات محلی خود در ارتباط با دور انداختن باتری را رعایت کنید.
15. باتری ها را فقط با دستگاه های مشخص شده توسط ماکیتا استفاده کنید. قرار دادن باتری ها در دستگاه های فاقد سازگاری می تواند منجر به آتش سوزی، گرم شدن بیش از حد، انفجار، یا نشتی الکترولیت شود.
16. اگر از دستگاه برای مدت طولانی استفاده نمی شود، باید باتری را از دستگاه خارج سازی.

مقدار آبی که می توان جوشاند*	کارتریج باتری (شارژر کامل)
1.1 L	2 x BL4020
1.2 L	2 x BL4025
2.2 L	2 x BL4040
3.0 L	2 x BL4050F
4.9 L	2 x BL4080F
11.4 L	PDC1200

* هنگام جوشاندن آب 23 °C در دمای محیطی 23 °C

توجه: مقادیر تقریبی بوده و بسته به نوع باتری، وضعیت شارژ و شرایط استفاده تغییر خواهند کرد.

توجه: مقدار آبی که می توان با یک باتری جوشاند حدود نصف مقداری است که با دو باتری می توان جوشاند.

کارتریج باتری و شارژر قابل استفاده

شارژر	کارتریج باتری
DC40RC / DC40RB / DC40RA	BL4080F / BL4050F / BL4040 / BL4025 / BL4020

• بعضی از کارتریج های باتری و شارژر های ذکر شده در بالا ممکن است بسته به منطقه محل سکونت شما در دسترس نباشند.

⚠ هشدار: فقط از کارتریج های باتری و شارژر های ذکر شده در بالا استفاده کنید. استفاده از کارتریج های باتری و شارژر های دیگر می تواند خطر جراثیم و آتش سوزی را به دنبال داشته باشد.

منبع تغذیه متصل سیمی توصیه شده

پاور پک پرتابل	PDC1200
----------------	---------

• بسته باتری (های) متصل سیمی ذکر شده در بالا ممکن است بسته به منطقه محل سکونت شما در دسترس نباشند.

• پیش از اینکه از بسته باتری متصل سیمی استفاده کنید، دستورالعمل ها و علائم هشدار دهنده روی آنها را مطالعه نمایید.

فقط برای کشورهای عضو اتحادیه اروپا (EU)



روش صحیح دور انداختن این محصول این علامت نشان می دهد که این محصول نباید در سراسر اتحادیه اروپا جزو زباله های خانگی دور انداخته شود. برای جلوگیری از صدمات احتمالی به محیط زیست یا سلامت انسان ها بر اثر دور انداختن کنترل نشده ضایعات و زباله ها، لطفاً آنها را با رعایت مسئولیت بازیافت کنید تا زمینه بازگرداندن و سیله استفاده شده خود، لطفاً از سیستم های بازگرداندن و جمع آوری استفاده کرده و یا با فروشگاهی که محصول را از آنجا خریده اید تماس بگیرید. آنها می توانند محصول را برای بازیافت به شیوه ای ایمن برای محیط زیست از شما تحویل بگیرند. به دلیل وجود اجزای خطرناک در این دستگاه، لوازم الکتریکی و الکترونیکی استفاده شده می توانند بر محیط زیست و سلامتی انسانها اثر منفی داشته باشند.

علائم و نشانه ها

در اینجا علائم و نشانه هایی را مشاهده خواهید کرد که ممکن است برای این دستگاه بکار رفته باشند. پیش از استفاده باید حتماً از معنی آنها آگاه باشید.

دقت فرجه راهنما را مطالعه کنید.



هشدار: سطح داغ، خطر سوختگی. تا زمانی که خنک نشده است لمس نکنید.



یک باتری نماینده قابل استفاده در این محصول.



فقط برای کشورهای عضو اتحادیه اروپا (EU)



به دلیل وجود اجزای خطرناک در این دستگاه، لوازم مستعمل الکتریکی و الکترونیکی، انباره ها و باتری ها می توانند بر محیط زیست و سلامتی انسانها اثر منفی داشته باشند.

لوازم الکتریکی و الکترونیکی یا باتری ها را همراه با ضایعات و زباله های خانگی دور نیندازید! در تطبیق با مصوبه اروپایی درباره لوازم مستعمل الکتریکی و الکترونیکی و انباره ها و باتری ها و انباره ها و باتری های مستعمل، و اجرای آنها با توجه به مقررات و قوانین کشوری، لوازم مستعمل الکتریکی و انباره ها و باتری ها و انباره ها و باتری های مستعمل باید جداگانه نگهداری شده و به یک محل جمع آوری مجزا برای ضایعات شهری که مطابق با قوانین و مقررات محافظت از محیط زیست کار می کند، تحویل شوند. این موضوع با علامت سطل زباله خردار ضریب خورده روی دستگاه مشخص گردیده است.

موارد استفاده

دستگاه برای جوشاندن آب طراحی شده است.

هشدارهای ایمنی

هشدارهای ایمنی کتری شارژی

⚠ هشدار: مهم! پیش از استفاده تمام دستورات ایمنی و راهنمایی ها را با دقت بخوانید. بی توجهی و رعایت نکردن هشدارها و دستورالعمل ها می تواند سبب برق گرفتگی، آتش سوزی و آیا جراثیم های جدی شود.

1. از متعلقاتی که توسط سازنده توصیه نشده اند استفاده نکنید. در غیر اینصورت امکان بروز رخدادهای غیرمنتظره وجود خواهد داشت.
2. به سطوح داغ دست نزنید. سطوح ممکن است در طول استفاده داغ شوند.
3. از دستگاه در مجاورت فضا های انفجاری استفاده نکنید. در غیر اینصورت امکان بروز سوختگی یا آتش سوزی وجود دارد.

هشدار

- برای کاربران در اروپا:
این دستگاه توسط کودکان از سن 8 سال به بالا بشرطی قابل استفاده می باشد که به روشی ایمن درباره طرز کار دستگاه آموزش ببینند و یا تحت نظارت با دستگاه کار کنند و خطرات موجود را درک نمایند. کودکان نباید به انجام امور تمیز کردن دستگاه و یا کارهای نگهداری مخصوص کاربران اقدام نمایند مگر آنکه بزرگتر از 8 سال بوده و تحت نظارت باشند. دستگاه و سیم آنرا دور از دسترس کودکان زیر 8 سال قرار دهید.
این دستگاه توسط اشخاص دارای توانایی جسمانی، حسی و یا ذهنی محدود و یا افراد فاقد تجربه و دانش بشرطی قابل استفاده می باشد که به روشی ایمن درباره طرز کار دستگاه آموزش ببینند و یا تحت نظارت با دستگاه کار کنند و خطرات موجود را درک نمایند.
کودکان نباید با دستگاه بازی کنند.
- برای کاربران در نقاطی بغیر از اروپا:
این وسیله برای استفاده افراد (شامل کودکان) دارای ناتوانی های جسمانی، حسی یا ذهنی، و یا افرادی که فاقد تجربه و دانش لازم هستند مناسب نیست، مگر آنکه تحت نظارت با وسیله کار کنند و یا فردی که مسئول ایمنی آنهاست تعلیمات لازم را در خصوص استفاده از وسیله به آنها بدهد. کودکان باید همواره تحت سرپرستی باشند تا مطمئن شوید با وسیله بازی نمی کنند.
- برای اطلاع از نوع مرجع باتری به بخش «مشخصات فنی» رجوع کنید.
- برای آگاهی از نحوه برداشتن یا قرار دادن باتری به بخش «قرار دادن یا برداشتن کارتریج باتری» رجوع کنید.
- هنگام دور انداختن کارتریج باتری، آنرا از ابزار خارج کرده و در مکانی امن دور بیندازید. قوانین و مقررات محلی خود در ارتباط با دور انداختن باتری را رعایت کنید.
- اگر از ابزار برای مدت طولانی استفاده نمی شود، باید باتری را از ابزار خارج سازید.
- کارتریج باتری را اتصال کوتاه نکنید.
- این دستگاه برای مصرف خانگی و کاربردهای مشابه مانند موارد زیر طراحی شده است:
— قسمت های مخصوص آشپزخانه کارکنان، دفاتر و سایر محیط های کار؛
— خانه های کشاورزی؛
— توسط مشتریان در هتل ها، هتل ها و سایر محیط های نوع مسکونی؛
— محیط های مهمانپذیر نوع صبحانه و تحت خواب (بد اند برگشت).
- برای محافظت در برابر آتش سوزی، برق گرفتگی، نباید دستگاه را در آب یا هیچ مایع دیگری غوطه ور سازید.
• پیش از اندازه آب در دستگاه پر نکنید. امکان دارد آب جوش بیرون ریخته و باعث جراحت شود.
- هشدار: هنگامی که آب در حال جوش است نباید درپوش را بردارید.
- این وسیله با باتری کار می کند و باتری در بیرون از دستگاه شارژ می گردد.
- باتری های قابل شارژ باید پیش از شارژ شدن از دستگاه خارج شوند.
- باتری ها باید با قطب صحیح قرار داده شوند.
- باتری های مصرف شده باید از دستگاه خارج شده و به روشی ایمن دور انداخته شوند.
- از ریختن هرگونه مایع روی نقاط اتصال تغذیه توان یا پایانه های باتری خودداری کنید.
- این دستگاه کتری آب برای جوشاندن آب می باشد و احتمال آسیب دیدن بر اثر استفاده نادرست وجود دارد.

مشخصات فنی

مدل:	KT001G
ولتاژ اسمی	ولتاژ D.C. 36 V - 40 V حداکثر
ظرفیت	0.8 L
ابعاد (ارتفاع x عرض x طول)	235 x 322 x 307 mm (بدون کارتریج باتری)
وزن خالص* (ارزش ترکیبی کتری و پایه تغذیه توان)	2.8 - 5.9 kg (با کارتریج های باتری)
وزن خالص (فقط کتری)	1.0 kg
وزن خالص (فقط پایه تغذیه توان)	1.1 kg (بدون کارتریج باتری)
زمان تخمینی جوشاندن 2*	حدوداً 8 min. (هنگام جوشاندن 0.8 L آب 23 °C در دمای محیطی 23 °C)

- *1 سبک ترین و سنگین ترین آرایش وزن کتری، پایه تغذیه توان، و کارتریج های باتری در جدول نشان داده شده اند.
- *2 مقادیر بسته به نوع باتری، وضعیت شارژ و شرایط استفاده تغییر خواهند کرد.
- به دلیل اجرای برنامه های مستمر تحقیقات و توسعه امکان دارد مشخصات فنی ذکر شده بدون اعلام قبلی تغییر یابند.
- مشخصات فنی ممکن است بر حسب کشور محل عرضه محصول متفاوت باشد.

استكشاف الأعطال وإصلاحها

قم بتنفيذ الفحص بنفسك أولاً قبل طلب تنفيذ الإصلاحات. لا تحاول تفكيك الماكينة إذا اكتشفت مشكلة ليس لها تفسير في هذا الدليل. وبدلاً من هذا، استفسر عن ذلك من مراكز الخدمة المعتمدة من Makita، مع استخدام قطع غيار من إنتاج Makita دائماً.

العلاج	السبب المحتمل	العرض
قم بتثبيت صناديق البطارية على النحو الموضح في هذا الدليل.	تم تركيب صناديق البطارية بشكل غير صحيح.	عدم العمل.
اشحن صناديق البطارية.	نفدت طاقة صناديق البطارية.	يتوقف تشغيل الجهاز وتصدر صافرة بعد تشغيله بفترة وجيزة.
اترك الجهاز مغلقاً لبضع دقائق حتى يبرد.	مستشعر درجة الحرارة يكتشف أن درجة الحرارة مرتفعة بسبب الضغط على مفتاح التشغيل بعد الغليان مباشرة.	يتوقف تشغيل الجهاز ويومض مفتاح التشغيل باللون البرتقالي بعد تشغيل الجهاز بفترة وجيزة.
امسح الأوساخ الموجودة على مستشعر درجة الحرارة بقطعة قماش جافة.	طرف مستشعر درجة الحرارة متسخ.	على الرغم من عدم انتهاء عملية الغليان، يتم إيقاف تشغيل الجهاز مصحوباً بصوت صفير لبضع ثوانٍ تمامًا كما يحدث عند انتهاء عملية الغليان.
ضع الجهاز على سطح ثابت ومستو ومسطح.	حامل مصدر الطاقة مائل أو موضوع على سطح غير ثابت.	مفتاح التشغيل لا يتوقف عن الوميض باللون الأحمر. (ومفتاح التشغيل يعود إلى وضع إيقاف التشغيل بعد 10 دقائق تقريباً).
امسح الأوساخ الموجودة على مستشعر درجة الحرارة بقطعة قماش جافة.	طرف مستشعر درجة الحرارة متسخ.	الماء المغلي ينسكب.
قم بإزالة أي غبار في الجزء السفلي من الغلاية أو على حامل مصدر الطاقة.	الغلاية غير مثبتة على حامل مصدر الطاقة بشكل صحيح لأن الغبار أو ما شابهه عالق بين الغلاية وحامل مصدر الطاقة.	رائحة ماء مغلي.
أزل البطارية وامسح الأوساخ الموجودة على موصل مصدر الطاقة باستخدام قطعة قماش جافة.	موصل مصدر الطاقة متسخ في الغلاية و/أو حامل مصدر الطاقة.	توجد قطرات من المياه على حامل مصدر الطاقة.
قلل المياه، بحيث تكون تحت خط الحد الأقصى.	المياه التي تمت تعبئتها تتجاوز خط الحد الأقصى.	الماء المغلي يتسرب عند إمالة الغلاية.
لا تستخدم الجهاز لغلي أي شيء غير المياه.	تم وضع شيء غير المياه في الغلاية.	رائحة ماء مغلي.
	الكالور الموجود في ماء الصنبور ربما تكون له رائحة.	توجد قطرات من المياه على حامل مصدر الطاقة.
	سوف تتلاشى رائحة الراتينج بعد التفريغ مباشرة.	الماء المغلي يتسرب عند إمالة الغلاية.
	قد يتكثف الندى على الجهاز بفعل بخار الماء المغلي.	
	توجد فتحة في الفوهة. ولذلك يتسرب الماء يتسرب للخارج عند إمالة الغلاية، حتى وإن كان زر فتح الغطاء معشفاً في وضع القفل.	

الملحقات الاختيارية

⚠تنبيه: بوصى باستعمال هذه الملحقات أو المستلزمات مع جهاز Makita المحدد في هذا الدليل. فاستعمال أية ملحقات أو مستلزمات أخرى قد يعرض الأشخاص لخطر الإصابة. ولا تستعمل أية ملحقات أو مستلزمات إلا للغرض المعين لها.

إذا كنت بحاجة إلى أي مساعدة للحصول على مزيد من التفاصيل حول هذه الملحقات، فالرجاء الاستفسار من مركز خدمة Makita المحلي.

- بطارية أصلية من Makita وشاحن معتمد من Makita

ملاحظة: قد تكون بعض العناصر الواردة بهذه القائمة مرفقة داخل عبوة الأداة كملحقات قياسية. وقد تختلف من بلد لآخر.

الصيانة

تحذير: ينبغي استبدال جميع الأجزاء لدى مركز خدمة معتمد.

تنبيه: تأكد دائماً من إيقاف تشغيل الجهاز، ونزع القابس، وإزالة صندوق البطارية قبل محاولة فحصه أو صيانته.

تنبيه: لا تلمس الغلاية فور تفريغ الماء المغلي. انتظر حتى يبرد الغلاية تماماً. وإلا، فقد تتعرض للإصابة بحروق.

تنبيه: تأكد من أن الغلاية فارغة قبل محاولة فحصها أو صيانتها. وإلا، فقد تقع حوادث.

الشكل 12

إشعار: تجنب استخدام الجازولين أو البنزين أو النتر أو الكحول أو ما شابه. فقد ينتج عن ذلك تغير لون الجهاز أو تشوه شكله أو تشققه.

إشعار: لا تستخدم غسالة الأطباق أو مجفف الأطباق أو مجفف الشعر.

إشعار: لا تستخدم مسحوق تلميع أو مبيض أو منظف أو فرشاة تنظيف معدنية أو فرشاة تنظيف كيميائية، وما إلى ذلك.

إشعار: لا تغسل الغلاية وحامل مصدر الطاقة. لا تعرض موصل مصدر الطاقة للبلل.

الشكل 13

للحفاظ على سلامة المنتج وموثوقيته، يجب إجراء أية عمليات إصلاح أو أية إجراءات صيانة أو ضبط أخرى لدى مراكز خدمة المصنع أو Makita المعتمدة، ونوصي دوماً باستعمال قطع غيار من إنتاج Makita.

التنظيف

الجزء الخارجي من الجهاز

بعد تبريد الجهاز، نظّف الجزء الخارجي منه باستخدام قطعة قماش نظيفة. إذا كان الجهاز متسخاً للغلاية، فاستخدم قطعة قماش مبللة بالماء والصابون. وبعد ذلك، امسح بقطعة قماش جافة.

الشكل 14

الجزء الداخلي من الغلاية

أزل الغطاء عن طريق سحبه للخارج من الغلاية، كما هو موضح في الشكل.

الشكل 15

اشطفه جيداً بالماء، وجفّه من الداخل.

الفلتر

أزل الفلتر عن طريق سحبه للخارج من الغطاء، كما هو موضح في الشكل. اغسل الفلتر، ثم جفّه.

الشكل 16: 1. الفلتر

لتركيب الفلتر والغطاء، اتبع إجراء الإزالة بترتيب معكوس.

إزالة رواسب المياه من داخل الغلاية

مع استخدام الجهاز، تتراكم رواسب المياه داخل الغلاية. تؤثر هذه الرواسب على كفاءة الجهاز. إذا أصبحت رواسب المياه ملحوظة، فينبغي تنظيف الجزء الداخلي من الغلاية بحامض الستريك.

1. افتح الغطاء وأزل الفلتر من الغطاء.
 2. صب الماء في الغلاية حتى خط الحد الأقصى.
 3. أضف إلى الماء 40 g (1.4 oz) من حامض الستريك المتوفر في الأسواق وقلبه جيداً. وبعد ذلك، أغلق الغطاء.
 4. ركب الغلاية في حامل مصدر الطاقة.
 5. اضغط على مفتاح التشغيل.
 6. اترك الغلاية لمدة ساعة واحدة تقريباً بعد انتهاء الغليان.
 7. قم بتصفية الماء وشطف الجزء الداخلي من الغلاية بالماء.
 8. إذا كنت تتذوق حامض الستريك أو تشم رائحته، فينبغي غلي الماء فقط وتصفيته.
 9. إذا كانت هناك صعوبة في إزالة الأوساخ، فكرر الخطوات من 2 إلى 7.
- جفف الغلاية وركّب الفلتر في الغطاء.

التخزين

لمنع نشوب حريق أو الاحتراق، اترك الجهاز حتى يبرد تماماً قبل تخزينه. لا تخزن بطارية نغدت شحنتها لفترة طويلة، لأن ذلك قد يقلل من عمرها الافتراضي.

سبب الحماية من أسباب أخرى

صمم نظام الحماية أيضاً لأسباب أخرى قد تؤدي إلى تلف الجهاز والسماح له بالتوقف عن العمل تلقائياً. اتخذ كل الخطوات التالية للتخلص من الأسباب التي أدت إلى توقف الجهاز مؤقتاً أو إيقافه عن التشغيل.

1. أوقف تشغيل الجهاز، ثم أعد تشغيله.
2. اشحن البطارية (البطاريات) أو استبدالها بأخرى أعيد شحنها.
3. اترك الجهاز والبطارية (البطاريات) ليبرد.

إذا لم يحدث تحسن نتيجة استعادة نظام الحماية، فاتصل بمركز خدمة Makita المحلي لديك.

استخدام الجهاز مع مصدر طاقة متصل بسلك

قبل استخدام مصدر الطاقة المتصل بالسلك، يُرجى قراءة التعليمات والعلامات التحذيرية الموجودة عليه.

تحذير: عند استخدام الجهاز مع مصدر الطاقة المتصل بالسلك، ضع مصدر الطاقة المتصل بالسلك على سطح ثابت. يستخدم هذا الجهاز في وضعية ثابت، وقد يؤدي استخدام مصدر طاقة متصل بسلك مع حمله على ظهره إلى وقوع حادث سقوط.

التشغيل

التجهيز

عند استخدام الجهاز لأول مرة، أو بعد فترة طويلة من تخزينه، ينبغي تنفيذ الخطوات التالية.

1. أزل جميع مواد التغليف من الجهاز.
 2. نظّف الجزء الداخلي من الغلاية والفتر؛ وربما يوجد اتساخ، مثل الغبار، عليه.
- راجع فصل "الصيانة" للتعرف على كيفية التنظيف.

غلي المياه

تحذير: لا تغلي إلا المياه. لا تستخدم الجهاز في غلي أي شيء غير المياه.

تحذير: لا تضع الجهاز في مكان غير ثابت، أو مكان يمر فيه الناس غالباً، أو مكان يمكن للأطفال الوصول إليه. وإلا، فقد يسقط الجهاز فجأة ويتسبب في وقوع إصابة.

تحذير: عند إغلاق الغطاء، ادفع الغطاء بإحكام ورتّب زر قفل التفريغ في وضع القفل، وإلا فقد تحدث إصابة بحروق إذا تعرض للسقوط.

1. افتح الغطاء بينما تضغط على زري فتح الغطاء.
2. صب الكمية المطلوبة من الماء الفاتر في الغلاية. وبعد ذلك، أغلق الغطاء.

إنذار: تأكد من تشغيل زر قفل التفريغ في وضع القفل، وإلا، فقد ينسكب الماء المغلي فجأة ويتسبب في الإصابة بحروق.

إنذار: لا تفرط في ملء الماء؛ فلا ينبغي أن يتجاوز خط الحد الأقصى، وإلا، فقد يخرج الماء المغلي من الجهاز ويتسبب في الإصابة بحروق.

تنبيه: لمنع احتراق الجهاز بسبب عدم وجود مياه، لا تشغله دون وجود ماء بداخله، وإلا، فقد يتغير لونه أو يحدث عطل به.

الشكل 5

3. ضع الغلاية على حامل مصدر الطاقة.
- الشكل 6

4. اضغط على مفتاح التشغيل.

يضيء مفتاح التشغيل باللون البرتقالي، مع صدور صوت صافرة واحد، ثم يبدأ الغليان.

الشكل 7: 1. مفتاح التشغيل

إنذار: تأكد من غلق الغطاء؛ فقد يتطاير مقدار كبير من البخار محدثاً الإصابة بحروق.

إنذار: تأكد من أن زر قفل التفريغ في وضع القفل؛ فقد يتطاير مقدار كبير من البخار محدثاً الإصابة بحروق.

إنذار: لا تلمس البخار. فقد يؤدي ذلك إلى الإصابة بحروق.

الشكل 8

إنذار: لا تلمس المنطقة القريبة من علامة ⚠️ والجزء المعدني الموجود في الشكل أثناء الغليان أو بعد الغليان لبعض الوقت. فقد يؤدي ذلك إلى الإصابة بحروق.

الشكل 9: 1. قد يكون الجزء المعدني ساخناً للغاية

ملاحظة: إذا ضغطت على مفتاح التشغيل بعد الغليان مباشرة، فقد لا يعمل الجهاز بسبب حمايته من ارتفاع درجة الحرارة. وفي هذه الحالة، اترك الجهاز حتى يبرد، ثم اضغط على مفتاح التشغيل مرة أخرى.

عند الانتهاء من غلي المياه، يتم إيقاف تشغيل الجهاز تلقائياً مصحوباً بصوت صافرة أخرى ليضع ثوان.

ملاحظة: عند رفع الغلاية أو حامل مصدر الطاقة أثناء الغليان، يتوقف الجهاز عن الغليان ويومض مفتاح التشغيل باللون البرتقالي.

— إذا أعدت الغلاية أو حامل مصدر الطاقة أثناء وميض مفتاح التشغيل، فسيستأنف الجهاز غلي المياه تلقائياً.

— بعد بضع ثوان من رفع الغلاية أو حامل مصدر الطاقة، يتم إيقاف تشغيل الجهاز.

ملاحظة: عند انخفاض سعة البطارية أثناء الغليان، يتم إيقاف تشغيل الجهاز، ويومض مفتاح التشغيل باللون الأحمر ليضع ثوان مصحوباً بثلاث صافرات.

ملاحظة: إذا قمت بتشغيل الجهاز عند انخفاض سعة كل البطاريات، فسيتم إيقاف تشغيل الجهاز ليضع ثوان مصحوباً بصوت صافرة واحدة.

5. ارفع الغلاية بينما تمسك بمقبض حمل مصدر الطاقة.

الشكل 10

6. قم بصب المياه.

إنذار: توخ الحذر أثناء سكب الماء المغلي حتى لا تصاب بحروق.

لمنع التصريف العرضي للمياه، يوجد بالجهاز زر قفل التفريغ. اضغط على زر قفل التفريغ لصب الماء.

الشكل 11

الحمل

تحذير: لا تحمل الغلاية وحامل مصدر الطاقة أثناء تسخين الماء أو في حالة وجود ماء مغلي بها. وإلا، فقد تحدث إصابة بحروق إذا تعرض للسقوط.

عند حمل الجهاز، أمسك بمقبض الحمل.

نصائح للحصول على أطول فترة تشغيل ممكنة للبطارية

1. اشحن صندوق البطارية قبل نفاذ شحنها تمامًا. وأوقف دائمًا تشغيل الجهاز واشحن صندوق البطارية عند ملاحظة انخفاض طاقة الجهاز.
2. تجنب إعادة شحن بطارية مشحونة تمامًا. فقد يؤدي الشحن الزائد إلى تقصير فترة تشغيل البطارية.
3. اشحن صندوق البطارية في درجة حرارة الغرفة التي تتراوح من 10 درجات - 40 درجة مئوية. اترك صندوق البطارية الساخن يبرد قبل شحنها.
4. عند عدم استخدام صندوق البطارية، قم بإزالته من الجهاز أو الشاحن.
5. اشحن صندوق البطارية إذا لم تكن تستخدمه لفترة طويلة (أكثر من ستة أشهر).

⚠تنبيه: قم دائمًا بتثبيت صندوق البطارية بالكامل حتى تتعثر رؤية العلامة الحمراء. وإذا لم يحدث ذلك، فقد يسقط فجأة خارج الأداة، مما يتسبب في إصابتك أو إصابة شخص بجوارك.

⚠تنبيه: لا تقم بتثبيت صندوق البطارية عنوة. إذا لم ينزلق صندوق البطارية بسهولة، فذلك يعني إدخاله بشكل خاطئ.

ملاحظة: يمكن تركيب ما يصل إلى صندوقي بطارية رغم أن الجهاز يستخدم صندوق بطارية واحدًا للتشغيل.

الإشارة إلى سعة شحن البطارية المتبقية

اضغط على زر الفحص الموجود بصندوق البطارية لعرض السعة المتبقية من شحن البطارية. تُضيء مصابيح المؤشر ليعرض ثوانٍ.

الشكل 4: 1. مصابيح المؤشر 2. زر الفحص

السعة المتبقية	مصباح المؤشر		
	واضع	إيقاف التشغيل	مضيء
100% إلى 75%	■	■	■
75% إلى 50%	■	■	□
50% إلى 25%	■	□	□
25% إلى 0%	■	□	□
اشحن البطارية.	▲	□	□
قد يكون بالبطارية خلل وظيفي.	■	□	□

ملاحظة: قد تختلف الإشارة الدالة على سعة البطارية اختلافًا طفيفًا عن السعة الفعلية، وذلك اعتمادًا على ظروف الاستخدام ودرجة حرارة البيئة المحيطة.

ملاحظة: يومض مصباح المؤشر الأول (أقصى اليسار) عند تشغيل نظام حماية البطارية.

نظام حماية الجهاز / البطارية

- يتمتع الجهاز والبطارية بنظام حماية. يقوم هذا النظام تلقائيًا بفصل الطاقة عن المحرك لإطالة عمر الجهاز والبطارية. وسيتوقف هذا الجهاز تلقائيًا عن التشغيل إذا تم وضع الجهاز أو البطارية في أحد الظروف التالية.
- الحماية من الحمل الزائدة: عند تشغيل الجهاز أو البطارية بطريقة تتسبب في سحب تيار مرتفع بشكل غير طبيعي، سيتوقف الجهاز تلقائيًا دون إعطاء أية مؤشرات. وفي هذه الحالة، أوقف تشغيل الجهاز وأوقف المهمة التي تسببت في زيادة حمل الجهاز. وبعد ذلك، أعد تشغيل الجهاز.
- الحماية من السخونة الزائدة: عند سخونة الجهاز أو البطارية بشكل زائد، يتوقف الجهاز عن التشغيل تلقائيًا. اترك الجهاز حتى يبرد قبل تشغيله مجددًا.
- الحماية من فرط تفريغ الشحنات: عندما تنخفض سعة البطارية، سيتوقف تشغيل الجهاز تلقائيًا. وإذا لم يتم تشغيل الجهاز حتى عند تشغيل المفاتيح، فأزل صندوق البطارية من الجهاز وقم بشحنه.

وصف الأجزاء

الغلاية

الشكل 1

1	الغلاية	2	غطاء
3	زر قفل التفريغ	4	زر فتحة الغطاء
5	المقبض	6	خط الحد الأقصى
7	مقياس حجم المياه	8	موصل مصدر الطاقة (الجانب السفلي)
9	مستشعر درجة الحرارة	-	-

حامل مصدر الطاقة

الشكل 2

10	مقبض الحمل	11	موصل مصدر الطاقة
12	مفتاح التشغيل	13	صندوق البطارية
14	مستشعر درجة الحرارة	15	عصر الاستشعار الأرضي

الوصف الوظيفي

⚠تنبيه: تأكد دائمًا من إيقاف تشغيل الجهاز وإزالة صندوق البطارية قبل ضبط أي وظيفة به أو فحصه.

تركيب صندوق البطارية أو إزالته

⚠تنبيه: أوقف دائمًا تشغيل الجهاز قبل تركيب صندوق البطارية أو إزالته.

⚠تنبيه: أمسك الجهاز وصندوق البطارية بإحكام عند تركيب صندوق البطارية أو إزالته. قد يؤدي عدم الإمساك بالجهاز وصندوق البطارية بإحكام إلى انزلاقهما وسقوطهما من يديك، مما يؤدي إلى تلف الجهاز وصندوق البطارية ووقوع إصابة جسدية.

لإزالة صندوق البطارية، حركه لإخراجه من الجهاز أثناء تحريك الزر الموجود في مقدمة صندوق البطارية.

لتركيب صندوق البطارية، قم بمحاذاة اللسان الموجود في صندوق البطارية مع التجويف الموجود في المبيت ثم حركه ليزلق في مكانه. أدخل صندوق البطارية إلى نهاية المسار حتى يتم تثبيته في مكانه مع صدور صوت طقطقة بسيط. وإذا كنت تستطيع رؤية العلامة الحمراء الموجودة على الجانب العلوي من الزر، فإن ذلك يعني عدم تثبيته بشكل تام.

الشكل 3: 1. العلامة الحمراء 2. الزر 3. صندوق البطارية

6. ضع الجهاز على سطح ثابت ومستو.
7. لا تغط الفوهة أثناء عمل المياه؛ فقد يتعدى تصريف البخار، وربما يؤدي ذلك إلى حدوث عطل أو وقوع إصابة.
8. قبل تنظيف الجهاز، اتركه حتى يبرد، وإلا، فقد تتعرض للإصابة بحروق.
9. احرص على عدم قلب الجهاز الذي يحتوي على الماء. قلل التفريغ لايمنع خروج الماء تمامًا. وقد ينسكب الماء، حتى إذا تم تشعيق قفل التفريغ.
10. ضع الجهاز في مكان لا يسمح بتعرض الجدران أو الأثاث للبخار. وإلا، فقد ينتج عن ذلك تغير اللون أو تشوه الشكل أو ظهور شقوق.
11. لا تغني إلا المياه. لا تستخدم الجهاز في غلي أي شيء غير المياه، كالخليب أو الشاي أو الشورية وما إلى ذلك؛ وإلا فقد تتفجر المحتويات وتتسبب في حدوث إصابة، أو ربما اتساخ الجهاز أو حدوث عطل به.
12. لا تضع أي شيء غير المياه في الغلاية؛ زجاجة أو كوب، وما إلى ذلك؛ وإلا فقد تخرج المياه وتتسبب في حدوث إصابة، أو ربما اتساخ الجهاز أو حدوث عطل به.
13. لا تفتح الغطاء مباشرة بعد غليان الماء. وإلا، فقد يتساقط الماء العلوي من الجهاز ويتسبب في الإصابة بحروق.

إرشادات سلامة هامة خاصة بصندوق البطارية

1. قبل استعمال صندوق البطارية، اقرأ جميع الإرشادات والرموز التحذيرية الموجودة على (1) شاحن البطارية و(2) البطارية و(3) المنتج الذي يعمل باستخدام البطارية.
2. لا تقم بفك صندوق البطارية أو تعبث به؛ فقد يؤدي ذلك إلى نشوب حريق أو تولد حرارة زائدة أو حدوث انفجار.
3. إذا أصبحت فتحة التشغيل أقصر بنسبة كبيرة للغاية، فأوقف التشغيل فورًا. قد يؤدي ذلك إلى خطر زيادة السخونة والحروق المحتملة بل وقوع انفجار.
4. إذا لامس الإلكترونيات عنيك، فانظفهما بالماء النظيف واطلب المساعدة الطبية فورًا. فقد يؤدي ذلك إلى أن تنفد بصرك.
5. لا تقم بإحداث دائرة قصر في صندوق البطارية:
 - (1) لا تلمس أطراف التوصيل بأي مواد موصلة للتيار.
 - (2) تجنب تخزين صندوق البطارية في حاوية بها أجسام معدنية أخرى مثل المسامير والعملات وما إلى ذلك.
 - (3) لا تعرض صندوق البطارية للماء أو المطر.
6. قد يتسبب إحداث دائرة قصر في البطارية في تنفد كمية كبيرة من التيار وزيادة السخونة وحروق محتملة، بل والتعطيل أيضًا. لا تخزن الجهاز وصندوق البطارية ولا تستخدمهما في الأماكن التي قد تبلغ درجة الحرارة فيها 50°C (122°F) أو تزيد عنها.
7. لا تحرق صندوق البطارية حتى في حالة تعرضه لتلف شديد أو تآكله تمامًا. فقد ينفجر صندوق البطارية ويتسبب في حدوث حريق.
8. لا تقم بتفقد صندوق البطارية أو قطعه أو كسره أو قذفه أو إسقاطه أو الطرق بجسم صلب على صندوق البطارية. فقد يؤدي القيام بذلك إلى نشوب حريق أو تولد حرارة زائدة أو حدوث انفجار.
9. لا تستخدم بطارية تالفة.
10. تخضع بطاريات أيون الليثيوم المرفقة لمطلبات التشريع الخاصة بالضرع الخطرة. فيما يتعلق بعمليات النقل التجارية، كالتي تجربها الجهات الخارجية أو وكلاء الشحن، يجب الالتزام بمتطلبات خاصة بالتغليف والتصنيف. تجنب استشارة خبير بالمواد الخطرة حال التحضير لشحن أي منها. يرجى كذلك مراعاة اللوائح المحلية التي قد تكون أكثر تفصيلاً. قم بتثبيت الوصلات المفتوحة وتغطيتها وتغليف البطارية بطريقة لا تسمح لها بالحركة بالعبوة.
11. عند التخلص من صندوق البطارية، قم بإزالته من الجهاز وتخلص منه في مكان آمن. اتبع اللوائح المحلية المتعلقة بالتخلص من البطارية.
12. لا تستخدم سوى البطاريات المرفقة مع المنتجات التي تصنعها Makita. فتركيب البطاريات بمنتجات غير متوافقة ربما يؤدي إلى نشوب حريق أو توليد حرارة زائدة أو حدوث انفجار أو تسرب الإلكترونيات.
13. ينبغي إزالة البطارية من الجهاز في حالة عدم استخدامه لفترة زمنية طويلة.
14. أثناء الاستخدام وبعده، قد يتعرض صندوق البطارية للحرارة، الأمر الذي قد يؤدي إلى الإصابة بحروق أو حروق منخفضة الحرارة. توخ الحذر عند التعامل مع صنابير البطاريات الساخنة.
15. لا تلمس طرف الجهاز بعد استخدامه؛ فربما يكون ساخنًا بدرجة تؤدي إلى الإصابة بحروق.
16. لا تسمح بوصول للشظايا أو الغبار أو الأتربة المنتصقة بالأطراف والنقوب والتجاويف إلى صندوق البطارية. فقد يؤدي ذلك إلى ضعف الأداء أو تعطل الجهاز أو صندوق البطارية.
17. إذا كان الجهاز لا يدعم الاستعمال بالقرب من خطوط الكهرباء ذات الفولتية العالية، فلا تستخدم صندوق البطارية بالقرب منها. فقد يؤدي ذلك إلى حدوث عطل أو تلف بالجهاز أو صندوق البطارية.
18. احتفظ بالبطارية بعيدًا عن متناول الأطفال.

احتفظ بهذه الإرشادات.

تنبيه: لا تستخدم سوى بطاريات Makita الأصلية؛ حيث إن استخدام بطاريات غير أصلية أو بطاريات معتلّة قد ينتج عنه انفجار يتسبب في اندلاع حرائق وإصابات شخصية وتلف. وسيجوز ذلك دون استنفادك من ضمان Makita الخاص بالجهاز والشاحن.

تحذير: لا تعتمد على معرفتك بالمنتج أو إعادة استعماله (نتيجة استخدامه بشكل متكرر) في عدم الالتزام الصارم بقواعد السلامة الخاصة بالمنتج الذي تستخدمه. قد تؤدي إساءة الاستعمال أو عدم اتباع قواعد السلامة المذكورة في دليل الإرشادات هذا إلى حدوث إصابة جسدية خطيرة.

تحذيرات السلامة للأجهزة التي تعمل ببطارية

استعمال الأجهزة التي تعمل ببطارية والعناية بها

1. تجنب بدء التشغيل غير المقصود. تأكد من أن المفتاح في وضع إيقاف التشغيل قبل توصيل حزمة البطارية، وذلك عند رفع الجهاز أو حمله. قد يتسبب حمل الجهاز مع وضع إصبعك على المفتاح أو توصيل جهاز بالطاقة في وقوع حوادث.
2. أفضل حزمة البطارية من الجهاز قبل إجراء أية عمليات ضبط أو تغيير الملحقات أو تخزين الجهاز. فقد تؤدي إجراءات السلامة الوقائية هذه إلى الحد من خطر بدء تشغيل الجهاز دون قصد.
3. لا تقم بإحداث الشحن إلا باستخدام الشاحن الذي حدده شركة التصنيع. فقد يؤدي استخدام شاحن مناسب لنوع معين من البطاريات مع بطارية أخرى إلى خطر نشوب الحريق.
4. لا تستخدم الأجهزة إلا مع حزم البطاريات المصنعة لها خصيصًا؛ فقد يؤدي استخدام حزم بطاريات أخرى إلى خطر وقوع إصابة أو نشوب حريق.
5. عند عدم استخدام حزمة البطارية، احتفظ بها بعيدًا عن باقي الأجسام المعدنية مثل مشابك الورق أو العملات أو المفاتيح أو المسامير أو البراغي أو أي أجسام معدنية صغيرة أخرى قد تنشئ وصلة مع طرف إلى آخر. قد يؤدي حدوث قصر في أطراف توصيل البطارية إلى الإصابة بالحروق أو نشوب حريق.
6. قد يتدفق السائل من البطارية في حالة الاستعمال التصفي، وعندئذ تجنب ملامسته. إذا لامست هذا السائل دون قصد، فانظف المنطقة المتأثرة بالماء. واطلب المساعدة الطبية أيضًا إذا لامس هذا السائل العينين. فقد يتسبب السائل المتسرب من البطارية في حدوث تيجج أو حروق.
7. لا تستخدم حزمة بطارية أو جهازًا تالفاً أو معطلاً؛ فقد تظهر البطاريات التالفة أو المعطلة سلوكًا غير متوقع ينتج عنه حريق أو انفجار أو التعرض لإصابة.
8. لا تعرض حزمة البطارية أو الجهاز لحريق أو حرارة مفرطة؛ حيث إن تعرض أي منهما لحريق أو درجة حرارة تزيد عن 130°C قد يتسبب في حدوث انفجار.
9. اتبع جميع إرشادات الشحن ولا تشحن مجموعة البطارية أو الجهاز خارج نطاق درجة الحرارة المحدد في الإرشادات؛ فالشحن بطريقة غير مناسبة أو في درجات حرارة خارج النطاق المحدد قد يتسبب في تلف البطارية وزيادة خطر اندلاع حريق.
10. ينبغي إجراء عملية الصيانة بمعرفة فني إصلاح موهل على ألا يكون ذلك إلا باستخدام قطع غير أصلية مطابقة؛ فهذا يضمن الحفاظ على سلامة المنتج.

مقدار المياه التي يمكن عليها*	صندوق البطارية (مشمون بالكامل)
1.1 L	2 x BL4020
1.2 L	2 x BL4025
2.2 L	2 x BL4040
3.0 L	2 x BL4050F
4.9 L	2 x BL4080F
11.4 L	PDC1200

* عند غلي مياه درجة حرارتها 23 °C في درجة حرارة محيطها 23 °C

ملاحظة: القيم تقريبية، وقد تختلف حسب نوع البطارية، وحالة الشحن، وظروف الاستخدام.

ملاحظة: يبلغ مقدار المياه التي يمكن عليها باستخدام بطارية واحدة حوالي نصف الكمية التي يمكن عليها عند استخدام بطاريتين.

صندوق البطارية والشاحن الملائمان

صندوق البطارية	الشاحن
BL4080F / BL4050F / BL4040 / BL4025 / BL4020	DC40RC / DC40RB / DC40RA

• بعض صناديق البطارية وأجهزة الشحن المذكورة أعلاه ربما لا تكون متوفرة بناءً على المنطقة التي تقيم بها.

تحذير: لا تستخدم إلا صناديق البطارية والشواحن المذكورة أعلاه. فقد يؤدي استخدام أي صناديق بطارية وشواحن أخرى إلى وقوع إصابة و/أو نشوب حريق.

مصدر الطاقة المتصل بالسلك الموصى به

وحدة التزويد بالطاقة المحمولة	PDC1200
-------------------------------	---------

- قد لا تتوفر حزمة (حزم) الطاقة المتصلة بالسلك المذكورة أعلاه، بناءً على المنطقة التي تقيم بها.
- قبل استخدام حزمة الطاقة المتصلة بالسلك، يرجى قراءة التعليمات والعلامات التحذيرية الموجودة عليها.

خاص بدول الاتحاد الأوروبي فقط
تتخلص من المنتج بطريقة صحيحة
تغيير هذه العلامة إلى عدم جواز التخلص من هذا المنتج مع النفايات المنزلية الأخرى طبقاً لقواعد الاتحاد الأوروبي. لتجنب إمكانية إلحاق ضرر بالبيئة أو صحة الإنسان نتيجة للتخلص من النفايات بدون مراقبة، أعد تدويره بطريقة مسؤولة لتعزيز إعادة الاستخدام المستدام للموارد المادية. لإرجاع جهازك المستعمل، يرجى الاستعانة بأنظمة الإرجاع والتجميع أو الاتصال ببيع التجزئة الذي اشتريت منه المنتج. حيث يمكنه أخذ هذا المنتج لإعادة تدويره بطريقة بيئية آمنة. بسبب وجود مكونات خطيرة في المعدات، قد يكون للمعدات الكهربائية والإلكترونية المستخدمة تأثير سلبي على البيئة وصحة الإنسان.



الرموز

فيما يلي عرض للرموز التي يمكن استخدامها مع هذا الجهاز. فتأكد من فهم معناها قبل الاستعمال.

اقرأ دليل الإرشادات.



تحذير: سطح ساخن. خطر الإصابة بحروق. لا تلمسه حتى يبرد.



بطارية تمثيلية تنطبق على هذا المنتج.



الاستعمال المقصود

صمم هذا الجهاز لغلي المياه.

Ni-MH
Li-Ion



خاص بدول الاتحاد الأوروبي فقط
بسبب وجود مكونات خطيرة في المعدات، قد يكون لنفايات المعدات الكهربائية والإلكترونية والمراكمات والبطاريات تأثير سلبي على البيئة وصحة الإنسان. ولا تتخلص من الأجهزة الكهربائية والإلكترونية أو البطاريات مع النفايات المنزلية! ووفقاً للتوجيه الأوروبي حول نفايات المعدات الكهربائية والإلكترونية والمراكمات والبطاريات وتوافقها مع القانون الوطني، يجب تجميع نفايات المعدات الكهربائية والإلكترونية والبطاريات والمراكمات على نحو منفصل وتسليمها إلى نقطة تجميع نفايات البلدية، التي تعمل وفقاً للوائح حماية البيئة. ويُشار إلى هذا برمز سلة ذات عجلات عليها علامة x موضوعة على المعدات.

تحذيرات السلامة

تحذيرات السلامة الخاصة بالثلاجة اللاسلكية

تحذير: احرص على قراءة جميع تحذيرات السلامة والإرشادات بعناية قبل الاستخدام. فقد يؤدي عدم اتباع الإرشادات والتحذيرات إلى التعرض لصدمة كهربائية و/أو نشوب حريق و/أو إصابة بالغة.

1. لا تستخدم أي ملحقات لا توصي بها الشركة المصنعة. وإلا، فقد تحدث أمور غير متوقعة.
2. لا تلمس الأسطح الساخنة. الأسطح معرضة للسخونة أثناء الاستخدام.
3. لا تستخدم الجهاز في بيئة قابلة للانفجار. وإلا، فقد تحدث حروق أو تندلج نيران.
4. لا تستخدم الجهاز بالقرب من مصادر الحرارة (الأفران وغيرها).
5. لا تستخدم الجهاز في المواقع الرطبة أو المبللة ولا تعرضها للمطر؛ فإمام قد يدخل إلى الجهاز محدثاً صدمة كهربائية.

تحذير

للمستخدمين في أوروبا:

يمكن للأطفال ابتداءً من 8 سنوات فأكثر استخدام هذا الجهاز إذا تم توفير الإشراف والإرشادات المتعلقة باستخدامه بطريقة آمنة لهم وفهموا المخاطر المتعلقة بالأمر. لا يجوز للأطفال القيام بعمليات التنظيف والصيانة التي يجريها المستخدم، إلا إذا كانوا أكبر من 8 سنوات وبشرط الإشراف عليهم. احتفظ بالجهاز وسلكه بعيداً عن متناول الأطفال الذين تقل أعمارهم عن 8 سنوات. يمكن للأشخاص ذوي القدرات العقلية أو الحسية أو البدنية المحدودة أو من يفترقون إلى الخبرة والمعرفة استخدام الجهاز إذا تم توفير الإشراف والإرشادات المتعلقة باستخدامه بطريقة آمنة لهم وفهموا المخاطر المتعلقة بالأمر. وينبغي ألا يعبت الأطفال بهذا الجهاز.

للمستخدمين في مناطق غير أوروبا:

هذا الجهاز غير مُعد للاستخدام بواسطة الأشخاص (بما في ذلك الأطفال) ذوي الإعاقات البدنية أو الحسية أو العقلية أو الذين يفترقون إلى الخبرة والمعرفة إلا في حالة الإشراف عليهم أو تلقيهم التعليمات المتعلقة باستخدام هذا الجهاز من شخص مسؤول عن سلامتهم. تجب مراقبة الأطفال الصغار للتأكد من أنهم لا يعبتون بالجهاز.

راجع فصل "الصيانة" للتعرف على التفاصيل المتعلقة بالاحتياطات أثناء قيام المستخدم بالصيانة.

راجع فصل "المواصفات" للتعرف على المرجع الخاص بنوع البطارية.

راجع قسم "تركيب صندوق البطارية أو إزالته" للتعرف على كيفية إزالة البطارية أو تركيبها.

عند التخلص من صندوق البطارية، قم بإزالته من الأداة وتخلص منه في مكان آمن. اتبع القوانين المحلية المتعلقة بالتخلص من البطارية.

في حالة عدم استخدام هذه الأداة لفترة زمنية طويلة، ينبغي إزالة البطارية منها.

لا تقم بإحداث دائرة قصر في صندوق البطارية.

صُمم هذا الجهاز للاستخدام في المنازل وفي البيئات المماثلة، مثل:

— مناطق مطابخ الموظفين في المحال التجارية والمكاتب وغيرها من بيئات العمل؛

— البيوت الزراعية؛

— العملاء في الفنادق الكبرى والصغرى وأماكن السكن الأخرى؛

— أماكن تقديم خدمة النوم وتناول الإفطار.

للمحماية من اندلاع حريق أو ضد أي صدمة كهربائية، لا تغمر الجهاز والبطارية في الماء أو أي سائل آخر.

لا تفرط في ملء الجهاز بالماء. قد يخرج الماء المغلي من الجهاز ويتسبب في الإصابة بحروق.

تحذير: لا تقم بإزالة الغطاء أثناء غلي الماء.

الجهاز يعمل ببطارية، وهذه البطارية يتم شحنها خارج الجهاز.

ينبغي إزالة البطاريات القابلة لإعادة الشحن من الجهاز قبل شحنها.

ينبغي إدخال البطاريات وفقاً للقطبية الصحيحة.

ينبغي إزالة البطاريات الفارغة من الجهاز والتخلص منها بطريقة آمنة.

تجنب سكب أي سائل على موصلات مصدر الطاقة أو أطراف توصيل البطارية.

هذا الجهاز عبارة عن غلاية مياه لغلي الماء، وهناك احتمال حدوث إصابة بسبب سوء الاستعمال.

المواصفات

الطراز:	KT001G
الجهد الكهربائي المقدر	40 V - 36 V D.C. كحد أقصى
السعة	0.8 L
الأبعاد (الطول × العرض × الارتفاع)	307 mm x 322 mm x 235 mm (بدون صندوق البطارية)
الوزن الصافي ^{1*} (الوزن الإجمالي للغلاية وحامل مصدر الطاقة)	2.8 - 5.9 kg (مع صناديق البطارية)
الوزن الصافي (الغلاية فقط)	1.0 kg
الوزن الصافي (حامل مصدر الطاقة فقط)	1.1 kg (بدون صندوق البطارية)
الوقت المقدر للغليان ^{2*}	حوالي 8 min. (عند غلي 0.8 L من مياه درجة حرارتها 23 °C في درجة حرارة محيطية 23 °C)

^{1*} أخف تركيبة وأقلها للغلاية، حامل مصدر الطاقة، وصناديق البطارية موضحان في الجدول.

^{2*} قد تختلف القيم حسب نوع البطارية، وحالة الشحن، وظروف الاستخدام.

• نظرًا لما يقدمه برنامج البحث والتطوير لدينا بشكل مستمر، فإن المواصفات الواردة في هذا الدليل عرضة للتغيير دون إخطار.

• قد تختلف المواصفات من بلد لآخر.

Makita Europe N.V.

Jan-Baptist Vinkstraat 2, 3070 Kortenberg, Belgium

Makita Corporation

3-11-8, Sumiyoshi-cho, Anjo, Aichi 446-8502 Japan

www.makita.com



KT001G-10L-
HK(CE)-AR-
PER-2310
EN, FR, DE, IT, NL,
ES, PT, DA, EL, TR,
ZHTW, FA, AR
20211124